

KENWOOD

MONITOR CON RICEVITORE DVD

DDX8027

MANUALE DELLE ISTRUZIONI

Kenwood Corporation

SI DICHIARA CHE:

I monitor Video con Lettore DVD e Sintonizzatore AM/FM Kenwood per auto, modelli

KVT-827DVD, KVT-727DVD, KVT-627DVD, DDX8027 e DDX6027 rispondono alle prescrizioni dell'art. 2 comma 1 del D.M. 28 agosto 1995, n. 548.

Fatto ad Uithoorn il 02 maggio 2005

Kenwood Electronics Europe B.V. Amsterdamseweg 37

1422 AC Uithoorn

The Netherlands



Prima dell'uso	4	Controllo TV/ Video	36
Note sulla riproduzione MP3/WMA/JPEG/MP3/WMA/JPEG/MPEG.....	6	Visualizzazione dello schermo dell'immagine TV	
Operazioni di base dell'unità DDX8027	8	Visualizzazione del pannello di controllo facile	
Operazioni di base del telecomando	10	Visualizzazione dello schermo di controllo TV	
Sui dischi	13	Visualizzazione dello schermo del menu TV	
Alternanza delle modalità dello schermo 14		Modalità di ricerca	
Esclusione del volume dell'audio alla ricezione di una chiamata	15	Memorizzazione automatica	
Esclusione del volume dell'audio alla ricezione di una chiamata		Memorizzazione manuale	
Controllo durante la riproduzione di DVD video, CD video, JPEG o MPEG	16	Selezioni predefinite	
Visualizzazione dello schermo di riproduzione DVD/VCD/JPEG/MPEG		Impostazione del nome della stazione	
Visualizzazione del pannello di controllo facile		Controllo del sintonizzatore DAB.....	42
Visualizzazione dello schermo di controllo del DVD/VCD		Visualizzazione del pannello di controllo facile	
Menù del DVD		Visualizzazione dello schermo di controllo del sintonizzatore DAB	
Controllo dello zoom VCD		Visualizzazione dello schermo del menu del sintonizzatore DAB	
Controllo dell'immagine		Modalità di ricerca	
Visualizzazione delle informazioni		Memorizzazione automatica dell'insieme	
Ricerca diretta		Memoria delle preselezioni di servizio	
Controllo di riproduzione del lettore CD/MP3/WMA/JPEG/MPEG/multilettoe....	22	Selezione del servizio	
Visualizzazione del pannello di controllo facile		Filtro della lingua	
Visualizzazione dello schermo di controllo CD/MP3/WMA/JPEG/MPEG/multilettoe		Ricerca per tipo di programma	
Visualizzazione dello schermo del menu di CD/MP3/WMA/JPEG/MPEG/multilettoe		Informazioni DAB	
Impostazione del nome del disco		Annuncio DAB	
Selezionare la cartella (durante la riproduzione MP3/WMA/JPEG/MPEG)		Immissione di caratteri	48
Visualizzazione dell'ID3/WMA tag (durante la riproduzione del MP3/WMA)		Utilizzo dello schermo di immissione di caratteri	
Selezione del disco (durante la riproduzione dal multilettoe)		Selezione dell'origine.....	49
Ricerca diretta		Visualizzazione dello schermo di controllo	
Controllo del sintonizzatore	30	Visualizzazione dello schermo si selezione dell'origine	
Visualizzazione del pannello di controllo facile		Regolazione della posizione e della qualità del display del monitor	50
Visualizzazione dello schermo di controllo del sintonizzatore		Visualizzazione dello schermo di controllo	
Visualizzazione dello schermo del menu del sintonizzatore		Visualizzazione dello schermo di regolazione dell'inclinazione	
Modalità di ricerca		Menu di configurazione	51
Memorizzazione automatica		Menu di configurazione.....	51
Memorizzazione manuale		Visualizzazione dello schermo di controllo	
Selezioni predefinite		Visualizzazione dello schermo del menu di configurazione	
Ricerca diretta		Configurazione audio (diversa dalla modalità STANDBY)	52
Bollettino sul traffico		Visualizzazione dello schermo di configurazione del tipo di automobile	
Ricerca per tipo di programma		Visualizzazione dello schermo di configurazione dell'altoparlante	
Testo radio		Visualizzazione dello schermo del livello dei canali	
		Configurazione dell'altoparlante	
		Livello del canale	
		Configurazione DTA	
		Configurazione della rete crossover	

Impostazione DVD58	Equalizzatore82
Visualizzazione dello schermo impostazione DVD 1	Visualizzazione dello schermo dell'equalizzatore
Visualizzazione dello schermo impostazione DVD 2	Equalizzatore parametrico
Visualizzazione dello schermo impostazione DVD 3	Controllo surround84
Impostazione della lingua	Visualizzazione dello schermo di controllo surround
Impostazione del livello protezione per i bambini	Regolazione del controllo surround
Configurazione del sistema62	Controllo SRS WOW86
Visualizzazione dello schermo del sistema 1	Visualizzazione dello schermo di controllo SRS WOW
Visualizzazione dello schermo del sistema 2	Configurazione utente SRS WOW
Interfaccia AV64	Posizione88
Visualizzazione dello schermo dell'interfaccia AV I/F 1	Visualizzazione della posizione dello schermo
Visualizzazione dello schermo dell'interfaccia AV I/F 2	Controllo fine della posizione
Visualizzazione dello schermo dell'interfaccia AV I/F 3	Memorizzazione della configurazione di regolazione delle preselezioni
Interfaccia utente66	Richiamo della configurazione di regolazione delle preselezioni
Visualizzazione dello schermo dell'interfaccia utente 1	Controllo della zona90
Visualizzazione dello schermo dell'interfaccia utente 2	Visualizzazione dello schermo di controllo di zona
Visualizzazione dello schermo dell'interfaccia utente 3	Glossario 91
Regolazione del pannello a sfioramento	Guida alla risoluzione di problemi 92
Orologio	Caratteristiche tecniche 97
Configurazione del codice di sicurezza	
Configurazione della memoria	
Configurazione del TV74	
Visualizzazione dello schermo di configurazione dell'area TV 1	
Visualizzazione dello schermo di configurazione dell'area TV 2	
Configurazione RDS75	
Visualizzazione dello schermo di configurazione RDS 1	
Visualizzazione dello schermo di configurazione RDS 2	
Configurazione DAB76	
Visualizzazione dello schermo di configurazione DAB	
Selezione dell'annuncio	
Controllo AMP78	
Visualizzazione dello schermo di controllo AMP	
Menu degli effetti sonori 80	
Menu degli effetti sonori80	
Visualizzazione dello schermo di controllo	
Visualizzazione dello schermo del menu degli effetti sonori	
Controllo audio81	
Visualizzazione dello schermo di controllo audio	

Prima dell'uso

▲AVVERTENZA

Per evitare infortuni o incendi, osservare le seguenti precauzioni:

- Per evitare corto circuiti, non inserire oggetti metallici, quali monete o strumenti metallici, all'interno dell'unità.
- Non toccare il fluido di cristalli liquidi se il display a cristalli liquidi è danneggiato o rotto in seguito ad urti. Il fluido di cristalli liquidi può essere pericoloso per la salute e anche causare la morte. Se il fluido di cristalli liquidi del display a cristalli liquidi viene in contatto con il corpo o gli abiti, lavare immediatamente con sapone.

▲ATTENZIONE

Per evitare danni all'apparecchio, osservare le seguenti precauzioni:

- Alimentare l'apparecchio esclusivamente con una tensione nominale di 12 V CC, con polo negativo a massa.
- Non installare l'apparecchio in un luogo esposto alla luce solare diretta, a calore o umidità eccessivi. Evitare anche luoghi molto polverosi o soggetti a schizzi d'acqua.
- Non posizionare il frontalino o la relativa custodia in aree esposte alla luce diretta del sole, a calore o umidità eccessiva. Evitare anche luoghi molto polverosi o soggetti a schizzi d'acqua.
- Per evitare il deterioramento, non toccare i terminali dell'unità o il frontalino con le dita.
- Non sottoporre il frontalino a forti urti, perché è un componente di precisione.
- Quando si sostituisce un fusibile, utilizzare solo fusibili nuovi con una portata appropriata. L'uso di un fusibile con portata errata può causare problemi di funzionamento dell'unità.
- Non utilizzare viti non appropriate. Utilizzare solo le viti in dotazione. Se si utilizzano viti errate, è possibile danneggiare l'unità.
- Non è possibile visualizzare delle immagini video durante il movimento del veicolo. Per godervi le immagini televisive/video, dovete attivare il freno a mano.

NOTA

- Se si incontrano difficoltà durante l'installazione, rivolgersi ad un rivenditore o ad un installatore specializzato Kenwood.
- Se l'unità non funziona correttamente, premere il tasto di ripristino per ripristinare le impostazioni predefinite.



Tasto di ripristino

Luminosità dello schermo durante le basse temperature

Quando la temperatura dell'unità si abbassa notevolmente durante l'inverno, lo schermo a cristalli liquidi diventerà più scuro del solito. La luminosità normale ritornerà dopo alcuni minuti di utilizzo.

Unità audio che potete controllare dal Ricevitore DDX8027 (da giugno 2005):

KTC-V500E, KTC-9090DAB, KHD-C710, KDC-CPS89, KDC-CPS87, KDC-CPS85, KDC-CPS82, KDC-C719, KDC-C717, KDC-C715, KDC-C712, KDC-C669, KDC-C667, KDC-C665, KDC-C662, KDC-C469, KDC-C467, KDC-C465, KDC-C462, KDV-C820, KDC-C719MP, KDC-D301, KDC-D300, KMD-D401, KMD-D400 (Portare l'interruttore "O-N" nella posizione "N")

Unità di navigazione che potete controllare dal Ricevitore DDX8027 (da giugno 2005):

KNA-DV3200, KNA-DV2200

Inserimento e sostituzione della batteria

1. Utilizzare due batterie di tipo "R03"/"AAA". Far scorrere il coperchio premendo verso il basso per rimuovere le batterie, come illustrato nell'immagine.
2. Installare la stessa con le polarità (+) (-) allineate correttamente, seguendo l'illustrazione all'interno del vano.

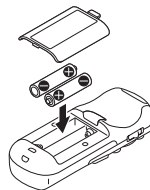

▲AVVERTENZA

Custodite le batterie non usate fuori dalla portata dei bambini. Se una batteria viene ingerita accidentalmente, consultare immediatamente un medico.



- Non posizionare il telecomando in luoghi caldi, come ad esempio il cruscotto.



- Le batterie in dotazione servono per controllare il funzionamento dell'unità e la loro durata può essere breve.
- Quando la distanza di controllo del telecomando si riduce, sostituire entrambe le batterie con delle batterie nuove.

Pulizia del pannello e del monitor

Quando il pannello dell'operatore e i pannelli del monitor sono sporchi, strofinarli e pulirli con un panno morbido, come ad esempio un panno al silicio disponibile in commercio. Quando sono molto sporchi, pulirli utilizzando un panno con detergente neutro per prima cosa, quindi rimuovere il detergente utilizzando un panno asciutto.

Non utilizzare un panno ruvido o sostanze chimiche volatili, quali l'alcol. Se viene utilizzato un panno ruvido, la superficie del pannello può graffiarsi o le lettere stampate possono essere cancellate.

Pulizia della fessura di inserimento del disco

Poiché la polvere può accumularsi nella fessura di inserimento del disco, pulire occasionalmente la fessura. I compact disc possono graffiarsi se vengono inseriti in una fessura polverosa.

Appannamento della lente

Subito dopo aver acceso il riscaldamento dell'automobile quando fa freddo, l'umidità può condensarsi sulla lente all'interno del lettore disco dell'apparecchio. A causa dell'appannamento della lente, la riproduzione di compact disc potrebbe non iniziare. In questi casi, estrarre il disco e attendere che l'umidità evapori. Se dopo un po' l'apparecchio continua a non funzionare normalmente, rivolgersi ad un Centro di Assistenza Autorizzato o ad un rivenditore Kenwood.

Codici regionali del mondo

I lettori DVD possiedono un codice regionale diverso a seconda del paese o area del mondo in cui vengono posti in vendita nel modo indicato nella cartina che segue.

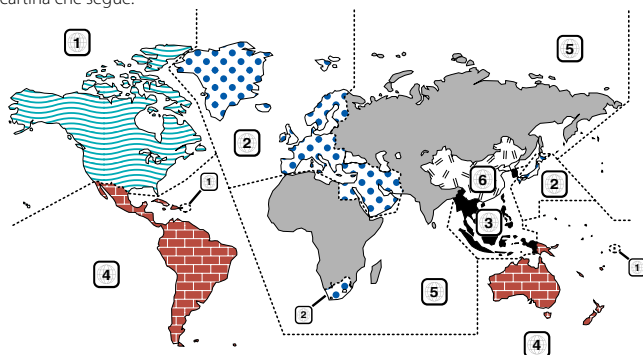

Icone sui dischi DVD

Icona	Descrizione
	Indica il codice della regione nella quale il disco può venire riprodotto.
	Numero delle lingue della funzione audio. Il numero all'interno dell'icona è appunto il numero delle lingue in cui il parlato è disponibile (massimo 8).
	Numero delle lingue della funzione dei sottotitoli. Il numero all'interno dell'icona è appunto il numero delle lingue in cui i sottotitoli sono disponibili (massimo 32).
	Numero delle angolazioni della funzione di angolazione. Il numero all'interno dell'icona è appunto il numero delle angolazioni disponibili (al massimo 9).
	Proporzioni possibili dell'immagine. "LB" ad esempio sta per "Letter Box" e "PS" per Pan/Scan, due formati diversi. Nell'esempio qui a destra, un video di proporzioni 16:9 può venire convertito in un video Letter Box.

Dischi che non possono essere riprodotti

Questo lettore non può riprodurre dischi dei seguenti tipi.

- Dischi DVD-ROM/DVD-RAM
- Dischi CDV (solo la parte audio può essere riprodotta)
- CD foto
- Dischi HQ-VCD/SVCD
- Dischi CD-G/CD-EG/CD-EXTRA (solo l'audio può essere riprodotto)
- DVD audio

Inoltre, non è possibile eseguire i dischi DVD-R/RW e DVD+R/RW se non sono registrati nel formato DVD-Video.

Restrizioni dovute a differenze fra dischi

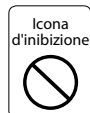

Alcuni dischi DVD e VCD possono venire riprodotti solo in certi modi di riproduzione che cambiano a seconda della volontà dei fabbricanti del software. Alcune funzioni possono quindi funzionare in modo parziale o non funzionare affatto. In tal caso, leggere le istruzioni fornite con ciascun disco. Se un segnale indicante un'icona di inibizione viene visualizzato sullo schermo, il disco è soggetto ad alcune delle limitazioni indicate qui sopra.

Le illustrazioni contenute in questo manuale che raffigurano il display ed il pannello sono degli esempi usati per spiegare come vengono usati i controlli. Pertanto, l'indicazione sul display dell'illustrazione può essere diversa da quella effettivamente visualizzata sul display dell'apparecchio vero e proprio ed alcune illustrazioni del display possono rappresentare un evento impossibile durante l'operazione in corso.

Spiegazione delle icone utilizzate nel manuale

- Indica l'operazione dei tasti sul ricevitore.
- Indica il pulsante da sfiorare.
- Indica il tasto o l'operazione a joystick sul telecomando.
- Viene indicato il valore iniziale di ciascuna configurazione.
- Vengono fornite ulteriori informazioni o consigli per l'utilizzo.

Note sulla riproduzione MP3/WMA/JPEG/MPEG

Quest'unità è in grado di riprodurre MP3 (MPEG1 strato audio 3)/WMA/JPEG/MPEG (MPEG 1/MPEG 2). Osservare, tuttavia, che i mezzi di registrazione MP3/WMA/JPEG/MPEG ed i formati accettabili sono limitati. Durante la scrittura MP3/WMA/JPEG/MPEG, bisogna far attenzione alle seguenti limitazioni.

Media accettabili

I mezzi di registrazione MP3/WMA/JPEG/MPEG compatibile con quest'unità sono quelli CD-ROM, CD-R, CD-RW, DVD-R/RW e DVD+R/RW.

Se si utilizza un CD-RW, scegliere la formattazione completa e non quella veloce per evitare malfunzionamenti.

Formati medi accettabili

I formati seguenti sono disponibili per i media utilizzati in questa unità. Numero massimo di caratteri utilizzati per nome del file includendo il delimitatore ("") e estensioni a tre caratteri, sono indicati in parentesi.

- Livello 1 ISO 9660 (12 caratteri)
- Livello 2 ISO 9660 (31 caratteri)
- Joliet (64 caratteri)
- Romeo (128 caratteri)

Appaiono fino a 200 caratteri nel formato a nome lungo. Per una lista di caratteri disponibili, fate riferimento al manuale delle istruzioni del software di scrittura e alla sezione seguente "Immissione dei nomi del file e della cartella".

I media riproducibili su questa unità hanno le seguenti limitazioni:

- Numero massimo di livelli della directory: 8
- Numero massimo di file per cartella: 255
- Numero massimo di caratteri per nome della cartella: 200
- Numero massimo di cartelle: 254

I file MP3/WMA/JPEG/MPEG scritti nei formati diversi da quelli succitati possono non essere visualizzati correttamente ed i loro nomi file o cartella non saranno visualizzati correttamente.

Impostazioni del codificatore MP3/WMA/JPEG/MPEG e del registratore CD/DVD

Usare a le seguenti impostazioni quando comprimate i dati audio in dati MP3/WMA con il codificatore MP3/WMA.

MP3/WMA

- Velocità bit di trasferimento: MP3: 32 —320 kbps
WMA: 48 —192 kbps
- Frequenza di campionamento: MP3: 32, 44,1, 48 kHz
WMA: 32, 44,1, 48 kHz

Effettuare la seguente impostazione per comprimere i dati audio/video nei dati JPEG/MPEG con il codificatore JPEG/MPEG.

JPEG

- Formato dell'immagine: Formato della linea base: 5,120 (L) x 3,840 (A) pixel (formato massimo)*1
Formato progressivo: 2,048 (L) x 1,536 (A) pixel (formato massimo)*2

MPEG

- Formato video: MPEG1, MPEG2
- Formato dell'immagine: MPEG1: 320x240, 352x240 (NTSC), 352x288 (PAL)
MPEG2: 640x480, 704x480 (NTSC), 704x576 (PAL)
- Formato audio: MPEG1 Audio Layer2
- Velocità bit di trasferimento: 32—384 kbps CBR
- Frequenza di campionamento: 32, 44,1,48 kHz

Quando si usa il lettore CD/DVD per registrare MP3/WMA/JPEG/MPEG fino alla capacità massima del disco, disabilitare la scrittura aggiuntiva. Per registrare su un disco vuoto fino alla sua massima capacità tutto in una volta, selezionare il disco in una volta.



- La modalità di riproduzione può non essere possibile quando si usano parti delle funzioni di Windows Media Player 9 o superiore.
- *1 Una parte dell'immagine non sarà visualizzata se il formato dell'immagine eccede il valore massimo.
- *2 L'immagine non appare se il formato dell'immagine eccede il valore massimo.
- Quando si scrivono i dati MPEG2, assicurarsi di usare i mezzi DVD.
- Quando si scrivono dati in un supporto DVD, impostare la configurazione del dispositivo di scrittura di DVD su "Disc at once".

Immissione delle informazioni ID3 tag

L>ID3 tag che può essere visualizzato deve essere della versione ID3 1.x.

Per il codice caratteri fare riferimento all'elenco dei codici.

0	1	2	3	4	5	6	7	8	9	A	B	C	D	E	F
0				@	P		p			■	°	°	A	Δ	Δ
1				I	A	Q	a	q		i	a	A	N	a	n
2				"	2	B	R	b	r		c	"	A	O	ā
3				#	3	C	S	c	s		t	"	A	O	ā
4				\$	4	D	T	d	t		g	"	A	O	ā
5				%	5	E	U	e	u		v	μ	A	O	ā
6				&	6	F	V	f	v		:	¶	A	O	ā
7				'	7	G	W	g	w		\$	·	C	X	C
8				(8	H	X	h	x		♪	†	E	O	ā
9)	9	I	Y	i	y		⊗	†	E	O	ā
A				*	*	J	Z	j	z		▲	▲	E	O	ā
B				+	+	K	[k	[«	»	E	O	ā
C				.	.	<	L	\			~	¶	I	O	ī
D				-	-	=	M]	m		⊗	¶	I	O	ī
E				.	.	>	N	^	n		⊗	¶	I	O	ī
F				/	/	?	O	-	o		■	■	z	I	B

Immissione dei nomi del file e della cartella

E' possibile usare solo i caratteri nella tabella dei codici per i nomi file e cartella da inserire.

Se si utilizzano qualsiasi altro carattere per l'immissione, i nomi del file e della cartella non appaiono sul display correttamente. Non possono essere visualizzati correttamente secondo il registratore CD/DVD usato.

Il file MP3/WMA/JPEG/MPEG deve avere l'estensione MP3/WMA/JPEG/MPEG (.mp3/.wma/.jpg/.mpg).



- Un file con nome inserito con caratteri non presenti nella lista dei codici può non essere riprodotto correttamente.

Scrittura dei file sui dischi

Quando si inserisce un mezzo che contiene dati MP3/WMA/JPEG/MPEG, l'unità ne controlla tutti i dati. Se il mezzo contiene tante cartelle e file che non sono del tipo MP3/WMA/JPEG/MPEG, ci vorranno alcuni minuti prima che ha inizio la riproduzione MP3/WMA/JPEG/MPEG. Inoltre, l'unità può richiedere tempo per lo spostamento al file MP3/WMA/JPEG/MPEG successivo o può non funzionare correttamente la ricerca del file o della cartella.



Caricando un disco simile, potrebbe sentirsi un forte rumore che potrebbe danneggiare gli altoparlanti.

- Non cercare di riprodurre un mezzo che contiene un file che non è del tipo MP3/WMA/JPEG/MPEG con l'estensione MP3/WMA/JPEG/MPEG.

L'unità interpreta i file che non sono del tipo MP3/WMA/JPEG/MPEG come se fossero dei dati MP3/WMA/JPEG/MPEG a condizione che hanno un'estensione MP3/WMA/JPEG/MPEG.

- Non cercare di riprodurre un mezzo che contiene file che non sono del tipo MP3/WMA/JPEG/MPEG.

Ordine di riproduzione MP3/WMA/JPEG/MPEG

Alla selezione per la riproduzione, la ricerca della cartella, del file o la selezione della cartella, si accede ai file nell'ordine in cui sono stati scritti dal registratore CD/DVD.

Per questo motivo, l'ordine di lettura potrebbe risultare diverso da quello desiderato. È possibile impostare l'ordine di riproduzione MP3/WMA/JPEG/MPEG scrivendoli su un mezzo ad esempio un CD-R con i nomi dei file che iniziano con numeri di sequenza di riproduzione quali "01" a "99", secondo il registratore CD/DVD.

JPEG

JPEG è un meccanismo di compressione dell'immagine. JPEG è un acronimo di Joint Photographic Experts Group, il nome originale del comitato che ha creato lo standard. JPEG è stato disegnato per la compressione di immagini a colori o in scale di grigio.

MPEG 1

Le implementazioni più comuni dello standard MPEG 1 forniscono una risoluzione video di 352-per-240 a 30 quadri al secondo (fps). Questo produce una qualità video leggermente al di sotto della qualità dei video VCR convenzionali.

MPEG 2

MPEG 2 offre risoluzioni di 720x480 e 1280x720 a 60 fps (NTSC), con una piena qualità audio del CD. Questo è sufficiente per tutti gli standard TV principali, compreso NTSC e PAL. MPEG 2 è usato dai DVD-ROM. MPEG-2 può comprimere un video di 2 ore in pochi gbyte.

Operazioni di base dell'unità DDX8027

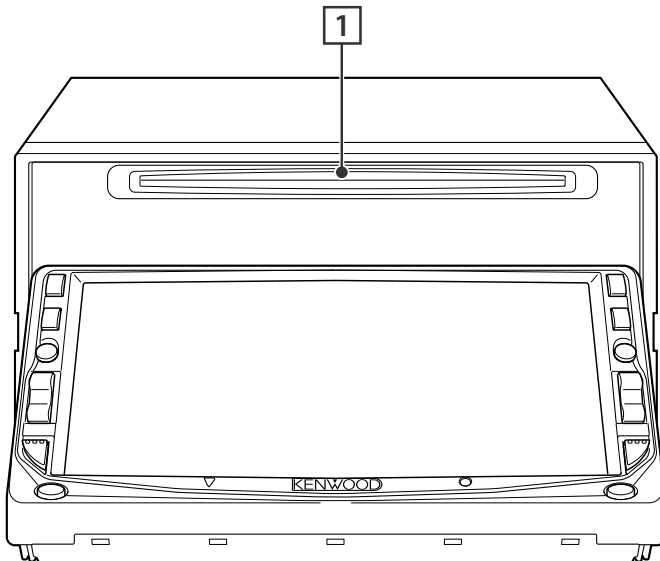
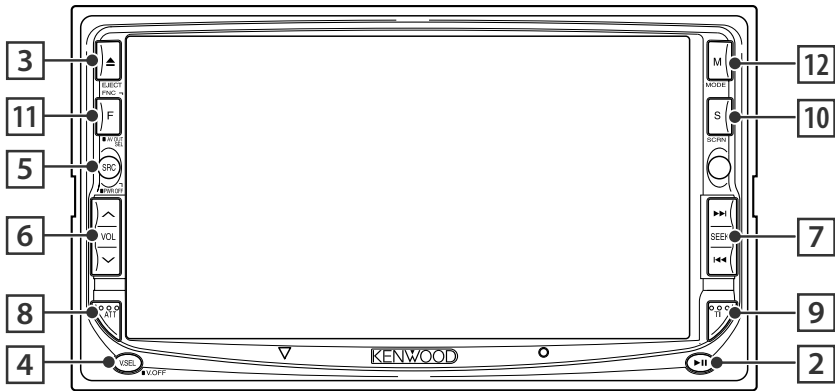

- 1 Riproduzione del disco**
[Fessura di inserimento del disco]
Viene riprodotto un disco all'inserimento dello stesso.
- 2 Riproduzione/pausa**
Tasto [▶||]
Consente di mettere in pausa e riprendere la

- riproduzione del disco.
- 3 Espulsione del disco**
Tasto [EJECT]
Viene espulso il disco.

4 Selezione dell'origine video

Tasto [V.SEL]

La selezione dell'origine video cambia nel seguente ordine ogni volta che si preme il tasto.

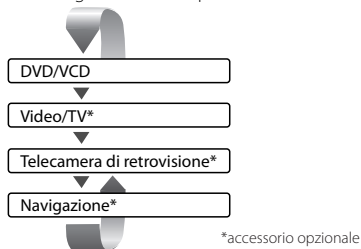

È inoltre possibile disattivare il display video premendo il tasto per oltre un secondo. Quando il tasto viene premuto nuovamente, viene di nuovo visualizzato il display video precedente.

5 Selezione dell'origine audio/alimentazione

Tasto [SRC]

La selezione dell'origine audio cambia nel seguente ordine ogni volta che si preme il tasto.

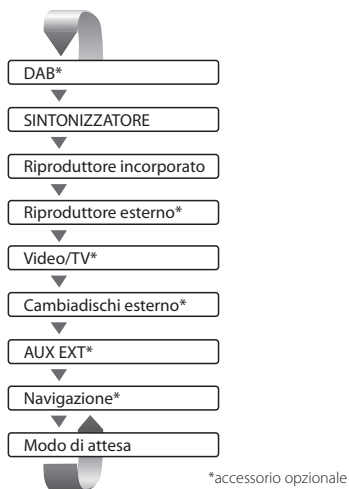

È inoltre possibile disattivare l'alimentazione premendo il tasto per oltre un secondo. Quando il tasto viene premuto nuovamente, l'alimentazione viene riattivata.

6 Controlli del volume

Tasto [VOL]

Consente di regolare il volume.

7 Selettori brano/stazione

Tasto [SEEK]

Seleziona un tipo di musica o un capitolo, un brano o una frequenza.

8 Attenuatore

Tasto [ATT]

Consente di diminuire il volume. Premere nuovamente il tasto per disattivare l'esclusione audio.

9 Informazioni sul traffico

Tasto [TI]

Attiva o disattiva la funzione di informazioni sul traffico. (pagina 34)

10 Schermo di configurazione/dimmer

Tasto [SCRN]

Visualizza lo schermo di controllo dello schermo o di controllo dell'inclinazione. (pagina 50)
La configurazione della modalità dimmer è impostata su "Manual" nello schermo di controllo dello schermo, la funzione dimmer si attiva o disattiva quando il tasto viene premuto per oltre 1 secondo (pagina 50).

11 Funzione

Tasto [FNC]

La funzione di origine video cambia nel seguente ordine ogni volta che si preme il tasto.

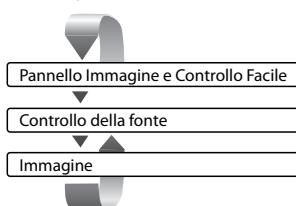

Consente di attivare l'origine emessa dal terminale AV OUTPUT quando viene premuto per oltre 1 secondo.

12 Commutazione della modalità dello schermo

Tasto [MODE]

Consente di passare da una modalità dello schermo all'altra. (pagina 14)
Lo schermo del menù del DVD appare quando si mantiene il tasto premuto per più di 1 secondo. (pagina 20)



- Il menù del DVD non è disponibile quando il menù superiore del DVD appare.



- Oltre al sistema di navigazione, il display si accende quando si tira il freno di stazionamento.
- È necessario impostare la "Fonte di navigazione" dell' <interfaccia AV> su "Attivato" per aggiungere la navigazione come fonte audio da selezionare con il tasto [SRC]. (pagina 64)
- È necessario portare la leva del cambio dell'automobile su "Reverse" per passare al display video vista posteriore fotocamera (R-CAM).

Operazioni di base del telecomando

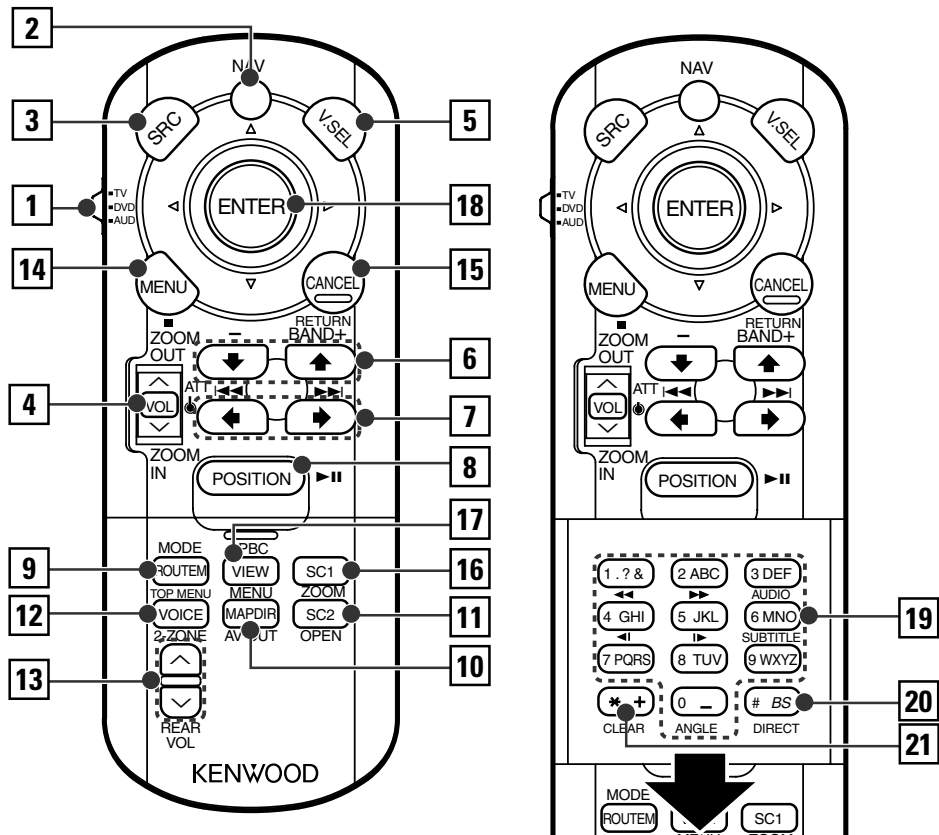

1 Interruttore di selezione della modalità telecomando

Consente di selezionare una delle seguenti modalità del telecomando quando è attivata la modalità di controllo AV con l'interruttore [NAV].

TV: Fonte TV

DVD: Fonte del lettore DVD/VCD/CD/MP3/WMA/JPEG/MPEG integrato

AUD: Fonte del sintonizzatore o fonte del multiletto collegato

2 Interruttore [NAV]

Premere questo interruttore finché non si blocca per attivare la modalità di controllo del sistema di navigazione. Premere nuovamente l'interruttore per tornare alla modalità di controllo AV.

3 [Tasto [SRC]

L'origine audio cambia ogni volta che si preme il tasto.

4 Tasto [VOL]

DISC TV TUNER

Consente di regolare il volume.

Quando si preme questo tasto, il volume diminuisce.

Quando il tasto viene premuto nuovamente, il volume torna al livello precedente.

NAV

Indicazione della mappa ingrandita o ridotta.

5 Tasto [V.SEL]

La selezione dell'origine video cambia nel seguente ordine ogni volta che si preme il tasto.

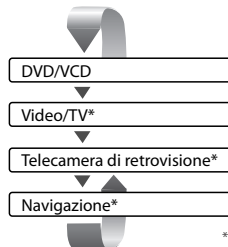

*accessorio opzionale



- È necessario portare la leva del cambio dell'automobile su "Reverse" per passare al display video vista posteriore fotocamera (R-CAM).

6 Tasto [BAND]

DISC (Quando **1** è su "DVD" o "AUD")

+: consente di selezionare il disco successivo.

-: consente di selezionare il disco precedente.

TV (Quando **1** è su "TV" o "AUD")

BAND: Consente di passare a TV1, TV2, VIDEO1 o VIDEO2.

TUNER (Quando **1** è su "AUD")

+: consente di passare alla banda FM1, FM2 o FM3.

-: consente di passare alla banda AM.

NAV

Consente di selezionare l'icona.

7 Tasto [◀◀1] / [▶▶1]

DISC (Quando **1** è su "DVD" o "AUD")

Consente di selezionare una traccia.

TV (Quando **1** è su "TV" o "AUD")

Selezionate un canale.

TUNER (Quando **1** è su "AUD")

Consente di selezionare una stazione.

NAV

Selezione dell'icona, scorrimento orizzontale dei caratteri.

8 Tasto [▶II]

DISC (Quando **1** è su "DVD" o "AUD")

Consente di eseguire la riproduzione o mettere in pausa.

TV (Quando **1** è su "TV" o "AUD")

TUNER (Quando **1** è su "AUD")

Consente di selezionare la modalità di ricerca.

(vedere <Modalità di ricerca> a pagina 32/39/44)

NAV

Posizione corrente.

9 Tasto [TOP MENU]

DVD (Quando **1** è su "DVD")

Richiama il menù iniziale del menù del disco DVD.

DISC TV TUNER (Quando **1** è su "TV" o "AUD")

Cambia la modalità dello schermo. (pagina 14)

NAV

Display del menu delle opzioni di itinerario.

10 Tasto [AV OUT]

DISC TV TUNER

Consente di selezionare l'origine AV da emettere dalla porta AV OUTPUT.

NAV

Consente di alternare i display della mappa Direzione di marcia in alto e Nord in alto.

11 Tasto [OPEN]

DISC TV TUNER

Ad ogni pressione del tasto, il pannello scorre.

Poi il pannello completamente aperto si chiude.

DVD : un'operazione durante la riproduzione del DVD

VCD : un'operazione durante la riproduzione VCD

DISC : un'operazione durante la riproduzione DVD, VCD, CD, MP3/WMA/JPEG/MPEG o MD

TV : un'operazione durante la fonte TV

TUNER : operazione durante l'origine di trasmissione FM/AM

NAV : un'operazione durante la modalità di controllo della navigazione (KNA-DV2100, KNA-DV3100, KNA-DV4100)

NAV

Consente di passare alla funzione registrata nel comando rapido 2.

12 Tasto [2-ZONE]

DISC TV TUNER

Consente di attivare o disattivare la funzione di zona ogni volta che si preme il tasto.

(vedere l'argomento <Comandi di zona> a pagina 90)

NAV

Consente di riprodurre la guida vocale.

13 Tasto [REAR VOL]

DISC TV TUNER

È possibile regolare il volume del canale posteriore quando la funzione di zona è attivata.

14 Tasto [MENU]

DVD (Quando **1** è su "DVD")

Si ferma per riprodurre il disco nel lettore integrato.

NAV

Display del menu.

15 Tasto [CANCEL]

DVD VCD (Quando **1** è impostato su "DVD")

Ritorna allo schermo precedente quando appare il menù del disco DVD/VCD.

NAV

Ritorno.

16 Tasto [ZOOM]

DVD VCD (Quando **1** è impostato su "DVD")

Ogni volta che premete questo tasto, il rapporto dello zoom commuta.

NAV

Consente di passare alla funzione registrata nel comando rapido 1.

17 Tasto [MENU]

DVD (Quando **1** è su "DVD")

Richiama il menù del DVD.

VCD (Quando **1** è su "DVD")

Attiva o disattiva la funzione PBC (PlayBack Control).

NAV

Consente di alternare i display della mappa 2D e 3D.

18 Joystick

DVD

Inserisce la selezione dal menù del DVD.

NAV

Scorrimento della mappa, spostamento del cursore. In alternativa, è possibile premere il tasto per implementare la selezione.

19 Tasto [0] – [9]

TV (Quando **[1]** è su "TV")

TUNER (Quando **[1]** è su "AUD")

[1/2A] — **[MEMO]** : consente di richiamare le stazioni in memoria.

NAV

È possibile immettere un carattere/numero.

Tasto [SUBTITLE]

DVD (Quando **[1]** è su "DVD")

[MEMO] : cambia la lingua dei sottotitoli.

Tasto [AUDIO]

DVD (Quando **[1]** è su "DVD")

[DEF] : per cambiare la lingua audio.

Tasto [◀◀]/[▶▶]

DVD **VCD** (Quando **[1]** è impostato su "DVD")

◀◀ : Ritorno rapido (riavvolgimento). La velocità cambia ad ogni pressione del tasto.

▶▶ : Avanzamento rapido. La velocità cambia ad ogni pressione del tasto.

Tasto [◀I]/[I▶]

DVD (Quando **[1]** è su "DVD")

◀I : Ritorno lento.

I▶ : Avanzamento lento.

Tasto (ANGLE)

DVD (Quando **[1]** è su "DVD")

[↔] : consente di cambiare l'angolo visivo

20 Tasto [DIRECT]

Consente di selezionare la modalità di ricerca diretta.
(vedere <Ricerca diretta> alle pagine 21/29/34)

21 Tasto [CLEAR]

DVD (Quando **[1]** è su "DVD")

Azzerà un valore numerico inserito nel lettore incorporato durante la ricerca diretta.

Sui dischi

Maneggio dei dischi

- Non toccare la superficie di registrazione del disco.

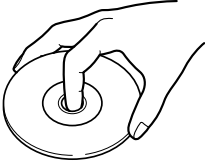

- I CD-R/RW, DVD-R/RW, ed i dischi DVD+R/RW si danneggiano più facilmente rispetto ad un CD musicale ordinario. Usare un CD-R/RW, DVD-R/RW, o un disco DVD+R/RW dopo aver letto le precauzioni scritte sulla confezione.
- Non mettere del nastro, etichette adesive ecc. sul disco. Inoltre, non usare un disco con tali materiali incollati.

Quando si usa un nuovo disco

Se il foro centrale del disco o il bordo esterno è irregolare, usarli solo dopo aver aggiustato le parti con una penna a sfera ecc.

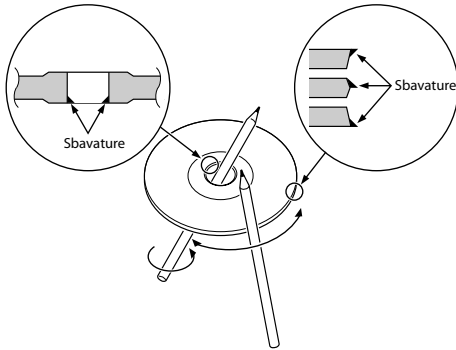

Accessorio a forma di disco

Non inserire un accessorio a forma di disco nell'unità.

Pulizia del disco

Strofinare dal centro del disco verso l'esterno.

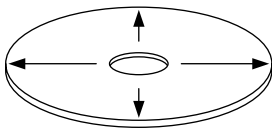



Rimozione dei dischi

Per rimuovere i dischi da quest'unità, estrarre gli stessi senza piegarli.

Dischi che non si possono usare

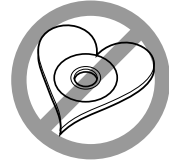
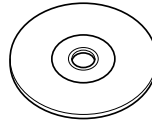
- I dischi non rotondi non possono essere usati.



- Non è possibile usare dischi con colori sulla superficie di registrazione o dischi sporchi.
- Nell'unità è possibile riprodurre solo CD con una delle etichette . Non è possibile riprodurre dischi senza etichetta nell'unità.
- Non è possibile riprodurre un CD-R o CD-RW non finalizzato. (Per ulteriori informazioni sul processo di finalizzazione, fate riferimento al software di scrittura del vostro CD-R/CD-RW e al manuale di istruzioni del vostro registratore CD-R/CD-RW.)

Cura dei dischi

- Non lasciare mai i dischi nella luce diretta del sole (o sul sedile o sul cruscotto, ecc.) e in altri luoghi dove la temperatura è alta.
- Custodire i dischi nelle custodie in un luogo adatto quale un mobile CD.

Alternanza delle modalità dello schermo

La modalità dello schermo del monitor cambia ad ogni pressione del tasto [MODE].

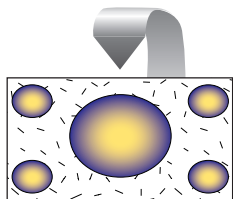
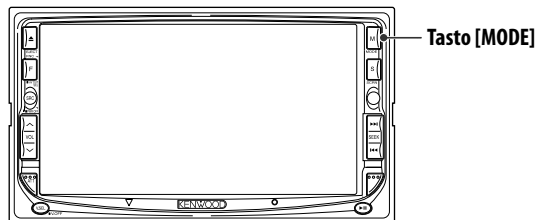

Modalità immagine intera (FULL)

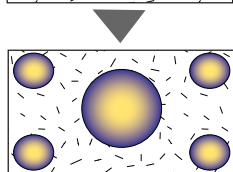

Modalità immagine giustificata (JUST)

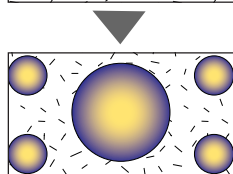

Modalità dell'immagine cinema (CINEMA)

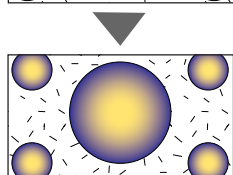

Modalità immagine zoomata (ZOOM)

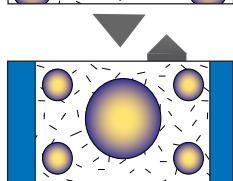

Modalità immagine normale (NORMAL)



- Quando si seleziona lo schermo del menu, del controllo facile o di navigazione, il display viene visualizzato automaticamente in modalità schermo intero. La modalità dello schermo dei display non può essere modificata.
- È possibile impostare la modalità dello schermo per ciascuna immagine di DVD/VCD, TV e video.

Esclusione del volume dell'audio alla ricezione di una chiamata

Quando squilla il telefono, il sistema entra automaticamente nella modalità di pausa.

Quando si riceve una chiamata...

Appare lo schermo della telefonata ("CALL"), il sistema entra nella modalità di pausa.

Schermo della telefonata ("CALL")

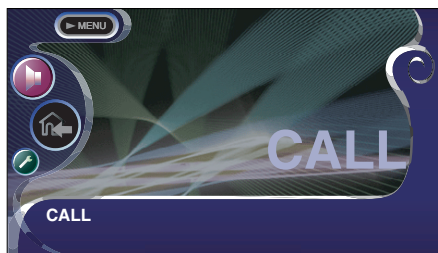

Per continuare ad ascoltare l'origine audio durante la chiamata...



La riproduzione audio viene ripresa durante la chiamata.

Al termine della chiamata...

Agganciare il telefono.

La riproduzione viene ripresa automaticamente.

Controllo durante la riproduzione di DVD video, CD video, JPEG o MPEG

Durante la riproduzione di DVD video (DVD) o CD video (VCD) o file JPEG o MPEG vengono visualizzati diversi schermi.

Visualizzazione dello schermo di riproduzione DVD/VCD/JPEG/MPEG

E' possibile usare le seguenti operazioni durante la visualizzazione delle immagini DVD/VCD/JPEG/MPEG.



Schermo di riproduzione del DVD

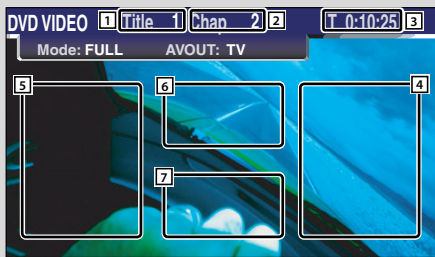

Schermo di riproduzione del VCD

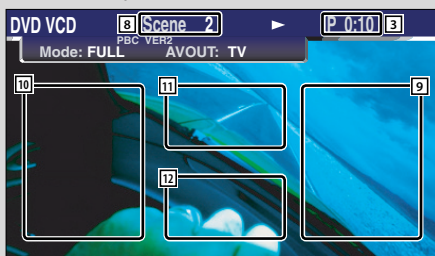

- 1 Display del numero del titolo
- 2 Display del numero del capitolo
- 3 Display del tempo di riproduzione
- 4 Area di ricerca in avanti del capitolo
Seleziona il capitolo successivo.
- 5 Area di ricerca capitolo all'indietro
Seleziona il capitolo precedente.
- 6 Area dei tasti di controllo del menu del disco DVD
(pagina 20)



- Quando si sfiorano i tasti durante la riproduzione del menù DVD, l'unità cambia allo schermo d'evidenziamento. (pagina 20).

- 7 Area del tasto di visualizzazione delle informazioni (pagina 21)

- 8 Display del numero della scena/brano
- 9 Area di ricerca in avanti della scena/del brano
Seleziona la scena successiva (quando la funzione PBC è attivata) o seleziona il brano (quando la funzione PBC è disattivata).
- 10 Area di ricerca all'indietro della scena/del brano
Seleziona la scena precedente (quando la funzione PBC è attivata) o il brano (quando la funzione PBC è disattivata).
- 11 Area del tasto di controllo dello zoom
Visualizza i tasti di controllo dello zoom (pagina 20).
- 12 Area del tasto di visualizzazione delle informazioni (pagina 20)



- Per informazioni sulla riproduzione di DVD/VCD, la selezione delle immagini di DVD/VCD o le operazioni dei tasti del controller, vedere <Operazioni di base dell'unità DDX8027> (pagina 8).
- Il display delle informazioni viene azzerato automaticamente dopo 5 secondi circa. Inoltre, le informazioni possono essere visualizzate automaticamente all'aggiornamento (pagina 66).

Schermo di riproduzione JPEG/MPEG

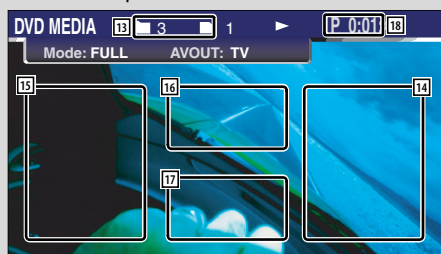

- 13 Display del numero di cartella/file
- 14 Area di ricerca in avanti del file
Seleziona la cartella o file successivo.
- 15 Area di ricerca dei file indietro
Seleziona la cartella o il file precedente.
- 16 Area dei tasti di controllo dell'immagine (pagina 21)
Solo riproduzione JPEG.
- 17 Area del tasto di visualizzazione delle informazioni (pagina 21)
- 18 Display del tempo di riproduzione



- Le funzioni del pannello di controllo facile sono descritte alla pagina 22.

Visualizzazione del pannello di controllo facile

Il Pannello di controllo appare in una posizione galleggiante sullo schermo DVD/VCD.



Visualizzazione del pannello di controllo facile

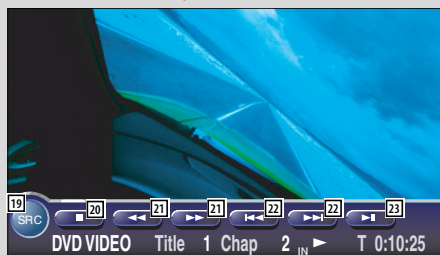

- 19 Consente di commutare l'origine.
- 20 Consente di interrompere la riproduzione.
- 21 Avanzamento rapido o ritorno rapido.
- 22 Ricerca dei capitoli **DVD**
Ricerca un capitolo.
Ricerca scena/brano VCD
Seleziona una scena (quando è attivata la funzione PBC) o un brano (quando è disattivata la funzione PBC).
- 23 Consente di eseguire la riproduzione o di mettere in pausa.



- Il pannello di controllo facile viene nascosto quando si sfiora la parte centrale del monitor.

Visualizzazione dello schermo di controllo del DVD/VCD

Riproduce un DVD/VCD usando varie funzioni.



Schermo di controllo DVD/VCD



- 24 Consente di espellere il disco dal lettore di dischi incorporato.
- 25 Consente di richiamare il menu degli effetti sonori. (pagina 80)
- 26 Consente di visualizzare il menu di selezione dell'origine. (pagina 49)
- 27 Consente di richiamare il menu di configurazione. (pagina 51)
- 28 Avanzamento rapido o ritorno rapido.
- 29 Consente di interrompere la riproduzione. Quando viene premuto due volte, la volta successiva che si esegue il disco, questo viene riprodotto dall'inizio.
- 30 Consente di selezionare un capitolo, una scena o una traccia. Quando il DVD/VCD viene messo in pausa, sfiorare questo tasto per avviare la sequenza di singoli fotogrammi.
- 31 Consente di eseguire la riproduzione o di mettere in pausa.
- 32 Avanzamento o ritorno lento. **DVD**
- 33 Consente di attivare o disattivare la funzione PBC del VCD (solo quando è usato VDC Ver 2.0).
- 34 Consente di commutare le operazioni di riproduzione ripetuta nella seguente sequenza.
DVD: Ripetizione titolo, ripetizione capitolo, ripetizione disattivata
VCD: Ripetizione brano, ripetizione disattivata (disponibile quando la funzione PBC è disattivata)
- 35 Consente di scorrere il display del testo.
- 36 Consente di commutare il display del tempo di esecuzione nella seguente sequenza.
DVD: Titolo, capitolo, titoli rimanenti
VCD: traccia, disco, dischi rimanenti (disponibile quando la funzione PBC è disattivata)
- 37 Display del numero del titolo **DVD**
- 38 Display del numero di capitolo/scena/traccia
- 39 Display del tempo di riproduzione
- 40 Viene visualizzato all'inserimento del disco.
- 41 Indicatore di funzione
- 42 Display dell'orologio
Quando si sfiora, i display dell'orologio 1, 2 e 3 vengono alternati.
- 43 Display dell'etichetta di volume

Menù del DVD

Seleziona un'opzione dal menù del DVD.

1 Visualizzare lo schermo di controllo del menu del disco



6 Area dei tasti di controllo del menù del disco DVD (pagina 16)

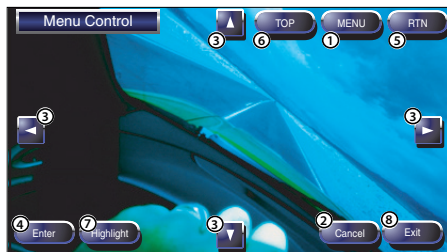

- 1 Richiama il menu.
- 2 Ritorna allo schermo di controllo del menù del disco.
- 3 Seleziona una voce dal menù.
- 4 Invia la scelta del menù.
- 5 Ritorna allo schermo del menù precedente.
- 6 Visualizza il menù iniziale.
- 7 Controllo dell'evidenziamento.
- 8 Azzerà il controllo del menù del disco.

Controllo selezione

E' possibile selezionare un capitolo ed un titolo per lo schermo del menù DVD. Allo sfioramento di un capitolo o un titolo, esso viene riprodotto.



6 Area dei tasti di controllo del menù del disco DVD (pagina 16)

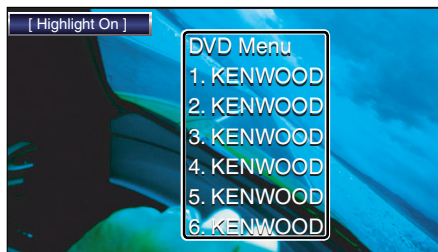

2 Seleziona le opzioni del menù del disco

Menù del disco (Menu Control)



Cancel

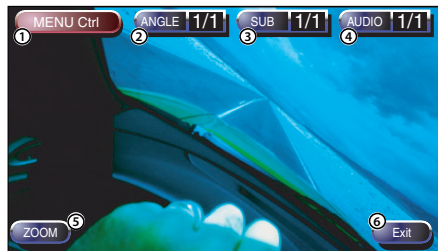

- 1 Richiama il controllo del menu.
- 2 Commuta l'angolo dell'immagine. (solo durante il programma di riproduzione)
- 3 Commuta la lingua delle intestazioni. (solo durante il programma di riproduzione)
- 4 Commuta la lingua delle voci. (solo durante il programma di riproduzione)
- 5 Visualizza lo schermo di controllo dello zoom.
- 6 Azzerà il controllo del menù del disco.

Controllo dello zoom (Zoom Control)



ZOOM

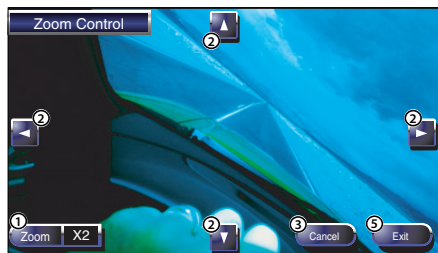

- 1 Cambia la proporzione di ingrandimento a 4 livelli (2 volte, 3 volte, 4 volte o disattivato) ogni volta che viene selezionato.
- 2 Lo schermo scorre nella direzione di sfioramento.
- 3 Ritorna allo schermo di controllo del menù del disco.
- 4 Consente di disattivare il controllo del menu dello zoom.

Controllo dello zoom VCD

Visualizza una schermata VCD ingrandita.

1 Visualizza lo schermo di controllo dello zoom



11 Area del tasto di controllo dello zoom (pagina 16)

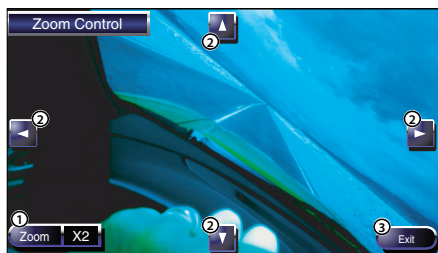

- ① Cambia la proporzione di ingrandimento a 4 livelli (2 volte, 3 volte, 4 volte o disattivato) ogni volta che viene selezionato.
- ② Lo schermo scorre nella direzione di sfioramento.
- ③ Disattiva il tasto di controllo dello zoom.

Controllo dell'immagine

Consente di ruotare l'immagine per i file JPEG.

1 Visualizzare lo schermo di controllo del menu JPEG



16 Area del tasto di controllo del menu JPEG (pagina 17)

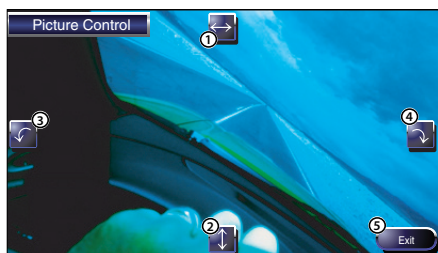

- ① Cambia l'orientamento dell'immagine al livello orizzontale.
- ② Cambia l'orientamento dell'immagine al livello verticale.
- ③ Gira l'immagine in senso antiorario.
- ④ Gira l'immagine in senso orario.
- ⑤ Nasconde il tasto di controllo dell'immagine.

Visualizzazione delle informazioni

Visualizza le informazioni sul DVD e AV.



7 12 17

Area del tasto di visualizzazione delle informazioni (pagina 16,17)

Le informazioni appaiono per 5 secondi.

Ricerca diretta

Potete ricercare un capitolo, una scena o un brano del DVD/VCD, inserendo il suo numero.

1 Selezionare la modalità di ricerca diretta



BS
DIRECT

Le seguenti voci possono essere localizzate direttamente ad ogni pressione del tasto.
 DVD: Titolo, capitolo, tempo o numero diretto VCD (quando è attivata la funzione PBC): Scena, numero diretto VCD (quando è disattivata la funzione PBC): Brano, tempo
 Comunque, la ricerca diretta può non essere disponibile in alcuni dischi.

2 Inserire un numero o un tempo



0 - - 9 WXYZ

Quando riproducete un VCD, inserite il numero dello schermo del PBC (se è attivata la funzione PBC) o il numero del brano (se è disattivata la funzione PBC).



- Per azzerare il valore inserito erroneamente, premere **CLEAR**.

3 Ricerca



POSITION ►►



- L'operazione termina automaticamente se non si esegue alcuna operazione per 10 secondi.

È possibile chiamare diversi schermi di controllo durante la riproduzione di CD/MP3/WMA/JPEG/MPEG/multilettore.

Visualizzazione del pannello di controllo facile

Il pannello di controllo del CD/MP3/WMA/JPEG/MPEG/multilettore appare in una posizione galleggiante nell'immagine selezionata.



Visualizzazione del pannello di controllo facile
Durante la riproduzione del CD

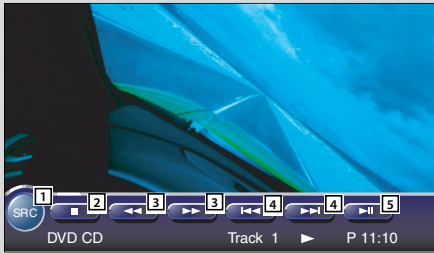

Durante la riproduzione MP3/WMA/JPEG/MPEG

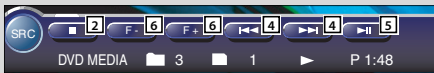

Durante la riproduzione nel multilettore

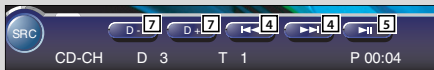

- 1 Consente di alternare l'origine.
- 2 Si ferma per riprodurre il lettore incorporato.
- 3 Avanzamento rapido o ritorno rapido. (solo quando un CD è riprodotto nel lettore incorporato).
- 4 Seleziona un brano o i dati.
Quando si continua a sfiorare il tasto:
Avanzamento rapido o ritorno rapido.
(disattivato quando viene riprodotto un file JPEG)
- 5 Consente di riprodurre o mettere in pausa.
- 6 Seleziona un file MP3/WMA/JPEG/MPEG. (solo quando un file MP3/WMA/JPEG/MPEG è riprodotto nel lettore incorporato)
- 7 Consente di selezionare un disco. (solo quando si riproduce un disco nel lettore)



- Per informazioni sulla riproduzione di CD/MP3/WMA/JPEG/MPEG/multilettore e sulle operazioni principali del ricevitore, vedere <Operazioni di base dell'unità DDX8017> (pagina 8).
- Il pannello di controllo facile viene nascosto quando si sfiora la parte centrale del monitor.

Visualizzazione dello schermo di controllo CD/MP3/WMA/JPEG/MPEG/ multiletto

E' possibile riprodurre il CD/MP3/WMA/JPEG/ MPEG/multiletto usando varie funzioni.



Schermo di controllo CD



Durante la riproduzione del CD

- 8 Consente di richiamare il menu di CD/MP3/WMA/ JPEG/MPEG/multiletto.
- 9 Consente di richiamare il menu degli effetti sonori. (pagina 80)
- 10 Consente di visualizzare il menu di selezione dell'origine. (pagina 49)
- 11 Consente di richiamare il menu di configurazione. (pagina 51)
- 12 Consente di espellere il disco dal lettore di dischi incorporato.
- 13 Avanzamento rapido o ritorno rapido.
- 14 Seleziona un brano.
- 15 Consente di eseguire la riproduzione o mettere in pausa.

- 16 Consente di avviare o interrompere la riproduzione a scansione (che consente di riprodurre l'inizio di ciascuna canzone, uno dopo l'altro).
- 17 Consente di ripetere la riproduzione (traccia corrente).
- 18 Consente di avviare o interrompere la riproduzione casuale (per riprodurre le tracce in ordine casuale).
- 19 Seleziona il nome del disco (vedi a <Imposta nome>, pagina 27), Disc Text, o Track Text per la visualizzazione del testo.
- 20 Consente di scorrere il display del testo.
- 21 Consente di alternare il display del tempo di riproduzione tra traccia, disco e tempo di riproduzione residuo.

22 Display del numero di tracce

23 Display del tempo di riproduzione

24 Viene visualizzato all'inserimento del disco.

25 Consente di interrompere la riproduzione del lettore di dischi incorporato. Quando viene premuto due volte, la volta successive che si esegue il disco, questo viene riprodotto dall'inizio.

26 Display dell'orologio

Quando si sfiora, i display dell'orologio 1, 2 e 3 vengono alternati.

27 Indicatore della funzione

Schermo di controllo MP3/WMA/JPEG/MPEG



Durante la riproduzione MP3/WMA/JPEG/MPEG

- 28** Consente di espellere il disco.
- 29** Avanzamento rapido o ritorno rapido. (Disattivato durante la riproduzione JPEG.)
- 30** Consente di interrompere la riproduzione. Quando viene premuto due volte, la volta successiva che si esegue il disco, questo viene riprodotto dall'inizio.
- 31** Consente di selezionare una canzone o i dati.
- 32** Consente di eseguire la riproduzione o mettere in pausa.
- 33** Consente di selezionare una cartella.
- 34** Consente di avviare o interrompere la riproduzione a scansione (che consente di riprodurre l'inizio di ciascuna canzone o dei dati, uno dopo l'altro).
- 35** Consente di ripetere la riproduzione (canzone o dati correnti).
- 36** Consente di avviare o interrompere la riproduzione casuale (per riprodurre le canzoni della cartella corrente in ordine casuale).
- 37** Consente di selezionare il nome di una cartella, il nome del file, il titolo (ID3/WMA tag), il nome dell'artista (ID3/WMA tag) o il nome dell'album (ID3 tag) per il display di testo.
- 38** Consente di scorrere il display del testo.
- 39** Consente di commutare il display dei tasti.
- 40** Consente di ripetere la canzone o i dati della cartella corrente.
- 41** **Display del numero di cartella e file**
- 42** **Display del tempo di riproduzione**
- 43** Viene visualizzato all'inserimento del disco.
- 44** **Display dell'orologio**
Quando si sfiora, i display dell'orologio 1, 2 e 3 vengono alternati.
- 45** **Indicatore della funzione**

Schermo di controllo del multiletto



Durante la riproduzione tramite multiletto

- 46 Seleziona un brano.
Avvia l'avanzamento rapido o il ritorno rapido quando lo si mantiene premuto.
- 47 Consente di selezionare un disco.
- 48 Riproduzione o pausa.
- 49 Consente di avviare o interrompere la riproduzione a scansione (che consente di riprodurre l'inizio di ciascuna canzone, uno dopo l'altro).
- 50 Consente di ripetere la riproduzione (traccia corrente).
- 51 Consente di avviare o interrompere la riproduzione casuale (per riprodurre le canzoni in ordine casuale).
- 52 Consente di riprodurre il disco (disco corrente).
- 53 Consente di avviare o interrompere la riproduzione casuale rivista (per riprodurre le canzoni del multiletto in ordine casuale).
- 54 Consente di commutare il display dei tasti.
- 55 Consente di selezionare il nome del disco (vedere <Impostazione del nome del disco>, pagina 27), la modalità testo del disco testo della traccia per la visualizzazione del testo.
- 56 Consente di scorrere il display del testo.
- 57 Consente di alternare il display del tempo di riproduzione tra traccia, disco e tempo di riproduzione residuo.
- 58 **Display del numero del disco**
- 59 **Display del numero della traccia**
- 60 **Display del tempo di riproduzione**
- 61 **Display dell'orologio**
Quando si sfiora, i display dell'orologio 1, 2 e 3 vengono alternati.
- 62 **Indicatore della funzione**

Visualizzazione dello schermo del menu di CD/MP3/WMA/JPEG/MPEG/multiletto

È possibile selezionare le opzioni del menu utilizzando varie funzioni.



Schermo del menu del CD



63 Seleziona le opzioni dai vari menù operativi.

64 Ritorna allo schermo di controllo CD/MP3/WMA/JPEG/MPEG/multiletto.



• Le funzioni disponibili variano in base all'origine utilizzata.

Impostazione del nome del disco

Consente di assegnare un nome al CD.

1 Riprodurre il CD al quale assegnare un nome

2 Richiamare il menù del multiletto/lettore CD



3 Selezionare la modalità di impostazione del nome



- La **Name Set** posizione varia in base al disco riprodotto.

4 Immettere un nome

Per ulteriori informazioni sull'immissione dei caratteri, vedere <Immissione di caratteri> (pagina 48).

5 Uscire dalla modalità di impostazione del nome



- Non è possibile denominare un MD o un MP3/WMA/JPEG/MPEG.
- È possibile memorizzare fino a 100 nomi di dischi. La funzione di impostazione del nome del disco del ricevitore impiega la funzione di memorizzazione del ricevitore anziché la funzione di memorizzazione del multiletto o di altri dispositivi. Di conseguenza, è possibile memorizzare fino a 100 nomi di dischi indipendentemente dalla funzione di memorizzazione del dispositivo collegato.
- È possibile impostare il nome del disco solo dopo avere applicato il freno di parcheggio.

Selezionare la cartella (durante la riproduzione MP3/WMA/JPEG/MPEG)

Le cartelle del disco MP3/WMA/JPEG/MPEG sono elencate per una ricerca rapida.

1 Richiamare il menù MP3/WMA/JPEG/MPEG



2 Avviare la cartella selezionata

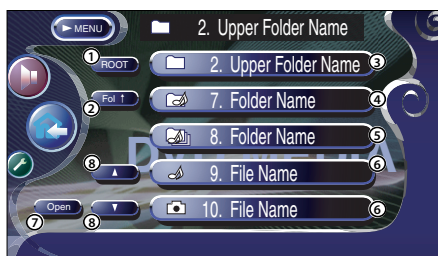

- ① Ritorna alla directory radice.
- ② Visualizza il livello successivo nella gerarchia.
- ③ Consente di visualizzare una cartella se nella sottodirectory è presente una cartella senza file. Quando si sfiora la cartella, questa si apre.
- ④ Consente di visualizzare una cartella se nella sottodirectory sono presenti file senza cartella. Quando si sfiora la cartella, questa si apre.
- ⑤ Consente di visualizzare una cartella se nella sottodirectory sono presenti sia file che cartelle. Quando si sfiora la cartella, questa si apre.
- ⑥ Visualizza i file MP3/WMA/JPEG/MPEG. Quando si sfiora un file, la sua canzone viene riprodotta.
- ⑦ Consente di riprodurre la cartella selezionata.
- ⑧ Consente di scorrere l'elenco.

3 Selezionare un brano



Visualizzare il brano desiderato e sfiorare il display del file.

Visualizzazione dell'ID3/WMA tag (durante la riproduzione del MP3/WMA)

Sono visualizzate le informazioni ID3/WMA tag del file MP3/WMA.

1 Richiamare il menù MP3/WMA/JPEG/MPEG



2 Visualizzare il ID3/WMA TAG

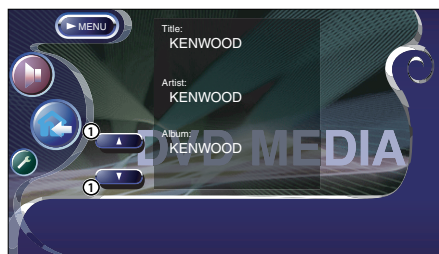

① Scorre la lista.

Selezione del disco (durante la riproduzione dal multilettore)

I dischi inseriti nel multilettore sono elencati per una rapida selezione del disco.

1 Richiamare il menu del multilettore



2 Richiamare il menu di selezione del disco



- ① Consente di riprodurre il disco visualizzato.
- ② Consente di selezionare il nome del disco o la modalità di testo del disco per la visualizzazione del testo.
- ③ Consente di scorrere l'elenco (non viene visualizzato quando si utilizza un multilettore con 6 o meno dischi).

3 Selezionare il disco richiesto



Sfiorare il display del disco desiderato.

Ricerca diretta

Consente di cercare un disco o una traccia quando viene immesso il relativo numero.

Durante la riproduzione nel riproduttore incorporato

1 Selezionare la modalità di ricerca diretta



Le seguenti voci possono essere localizzate direttamente ad ogni pressione del tasto.
 CD : Numero traccia, Tempo di riproduzione totale
 MP3/WMA/JPEG/MPEG: Cartella, File

2 Immettere il numero del disco o della traccia



3 Ricerca

Quando si cerca una traccia:



Durante la riproduzione in un riproduttore esterno o un multiletto

1 Immettere il numero del disco o della traccia



2 Ricerca

Quando si cerca una traccia:



Quando si cerca un disco:



- L'operazione termina automaticamente se non si esegue alcuna operazione per 10 secondi.

Controllo del sintonizzatore

Nella modalità dell'origine del sintonizzatore vengono visualizzati diversi schermi di controllo.

Visualizzazione del pannello di controllo facile

Il pannello di controllo del sintonizzatore appare nella posizione galleggiante dell'immagine selezionata.



Visualizzazione del pannello di controllo facile



- 1 Consente di alternare l'origine.
- 2 Consente di cambiare la banda (a AM o FM1/2/3).
- 3 Consente di sintonizzare una stazione.
- 4 Commutano la modalità di sintonizzazione automatica.
(vedere <Modalità di ricerca> a pagina 32)



- Per informazioni sulle operazioni principali del ricevitore, vedere <Operazioni di base dell'unità DDX8027> (pagina 8).
- Il pannello di controllo facile viene nascosto quando si sfiora la parte centrale del monitor.

Visualizzazione dello schermo di controllo del sintonizzatore

È possibile sintonizzare una stazione utilizzando varie funzioni.



Schermo di controllo del sintonizzatore



- 5 Richiama il menù del sintonizzatore.
- 6 Consente di richiamare il menu degli effetti sonori. (pagina 80)
- 7 Consente di visualizzare il menu di selezione dell'origine. (pagina 49)
- 8 Consente di richiamare il menu di configurazione. (pagina 51)
- 9 Consente di passare alla banda FM1/2/3.
- 10 Consente di passare alla banda AM.
- 11 Consente di sintonizzare una stazione.
Usare la <modalità di memorizzazione automatica> (pagina 32) per cambiare la commutazione della frequenza.
- 12 Consente di alternare i tasti **1** e **6** e i tasti funzione da utilizzare.
- 13 Consente di selezionare la modalità audio mono (solo quando si riceve la trasmissione FM).
- 14 Consente di selezionare la modalità di memorizzazione automatica.
(vedere <Memorizzazione automatica> a pagina 32)

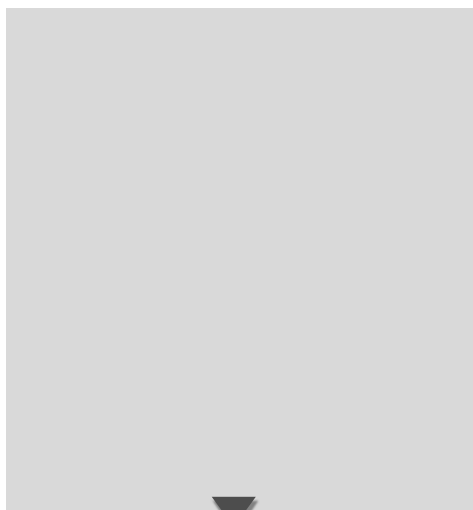

Visualizzazione dello schermo del menu del sintonizzatore

È possibile selezionare le opzioni del menu utilizzando varie funzioni.



Schermo del menu del sintonizzatore

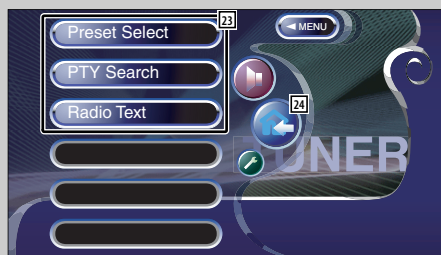

- 15 Consente di passare alla modalità di ricerca. (vedere <Modalità di ricerca> a pagina 32)
- 16 Consente di selezionare la modalità del nome del servizio di programmazione o del testo radio per la visualizzazione del testo.
- 17 Consente di scorrere il display del testo.
- 18 Consente di attivare o disattivare la funzione di ricerca locale.
- 19 Quando vengono visualizzati i tasti da **1** a **6**, è possibile richiamare tutte le stazioni in memoria. Per la memoria delle stazioni di trasmissione, vedi a <memorizzazione automatica> (pagina 32) o <memorizzazione manuale> (pagina 32).
- 20 **Indica la modalità di ricerca corrente**
- 21 **Display dell'orologio**
Quando si sfiora, i display dell'orologio 1, 2 e 3 vengono alternati.
- 22 **Display del numero in memoria**

- 23 Consente di eseguire la selezione da vari menu di funzioni.
- 24 Consente di tornare alla schermata di controllo del sintonizzatore.



- Le funzioni disponibili variano in base al modello utilizzato (le specifiche del sintonizzatore e il sistema di trasmissione che si possono ricevere).

Selezioni predefinite

Consente di elencare e sintonizzare le stazioni nella memoria, l'una dopo l'altra.

1 Richiamare il menu del sintonizzatore



2 Richiamare il menu di selezioni predefinite



- ① Consente di sintonizzare la stazione visualizzata.
Il nome della stazione viene visualizzato, se è stato impostato precedentemente.
- ② Consente di alternare la banda dell'elenco delle stazioni visualizzato.
- ③ Visualizzazione della banda.
- ④ Consente di tornare al menu del sintonizzatore.

Ricerca diretta

Consente di sintonizzare una stazione quando la frequenza viene immessa.

1 Selezionare una banda

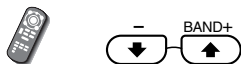

2 Selezionare la modalità di ricerca diretta



3 Immettere la frequenza

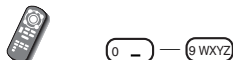

Quando si immette una frequenza, viene avviata la ricezione del segnale.

Esempio: quando si riceve FM 92,1 MHz



Esempio: quando si riceve AM 810 kHz



- L'operazione termina automaticamente se non si esegue alcuna operazione per 10 secondi.

Bollettino sul traffico

Quando ha inizio un bollettino sul traffico, l'origine passa automaticamente alle informazioni sul traffico, che vengono visualizzate automaticamente.

Quando ha inizio il bollettino sul traffico...

Lo schermo del bollettino sul traffico viene visualizzato automaticamente.

Schermo del bollettino sul traffico

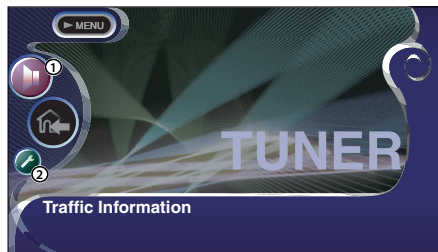

- ① Consente di richiamare il menu degli effetti sonori. (pagina 80)
- ② Consente di richiamare il menu di configurazione. (pagina 51)

Se si continua ad ascoltare l'origine audio durante il bollettino del traffico...



- È necessario attivare la funzione del bollettino sul traffico perché il relativo schermo venga visualizzato automaticamente.
- Durante la ricezione del bollettino sul traffico, il volume regolato viene registrato automaticamente e sarà impostato automaticamente quando si ascolta di nuovo il bollettino sul traffico.

Ricerca per tipo di programma

Un programma viene sintonizzato quando si imposta il relativo tipo di programma. (Solo quando si riceve la trasmissione FM.)

1 Richiamare il menu del sintonizzatore



2 Richiamare il menu di ricerca PTY

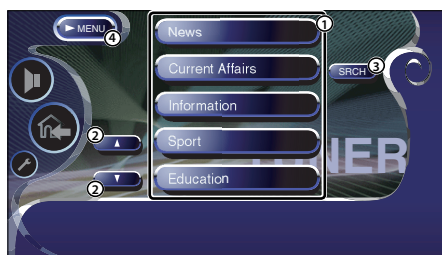

- ① Consente di selezionare il tipo di programma
- ② Consente di scorrere l'elenco del tipo di programma.
- ③ Consente di cercare il tipo di programma.
Viene visualizzato quando si seleziona il tipo di programma.
- ④ Consente di tornare al menu del sintonizzatore.

3 Selezionare un tipo di programma



4 Cercare il tipo di programma



Testo radio

È possibile visualizzare il testo radio. (Solo quando si riceve la trasmissione FM.)

1 Richiamare il menu del sintonizzatore



2 Visualizzare il testo radio



- ① Consente di visualizzare il testo radio.
- ② Consente di tornare al menu del sintonizzatore.

Modalità di ricerca

Consente di impostare la selezione di una stazione.



Se non appare **SEEK**, sfiorate **Next**.

La modalità cambia nel seguente ordine a ogni sfioramento del tasto.

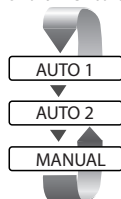

Consente di sintonizzare automaticamente una stazione con una buona ricezione.

Consente di sintonizzare le stazioni nella memoria una dopo l'altra.

Consente di passare manualmente al canale successivo.

Memorizzazione manuale

Consente di memorizzare la stazione in ricezione nella memoria.

1 Selezionare una stazione da memorizzare



2 Attivare la memorizzazione automatica



Se non appaiono **1** a **6**, sfiorate **Next**.

Continuate lo sfioramento fino a quando non appare il numero della memoria.

Memorizzazione automatica

Consente di memorizzare automaticamente le stazioni che offrono una buona ricezione.

1 Selezionare una banda da memorizzare



2 Selezionare la modalità di memorizzazione automatica



Se non appare **AME**, sfiorate **Next**.

3 Attivare la memorizzazione automatica



Sfiorate **<<<** o **>>>**.

La memorizzazione automatica termina quando sono state memorizzate 6 stazioni o quando tutte le stazioni sono state sintonizzate.



- L'operazione termina automaticamente se non si esegue alcuna operazione per 10 secondi.

Controllo TV/ Video

Vari schermo di controllo appaiono nella modalità della fonte TV/video (è possibile azionare il TV solo con l'accessorio opzionale del sintonizzatore TV collegato).

Visualizzazione dello schermo dell'immagine TV

Nella modalità dell'origine TV vengono visualizzati diversi schermi di controllo



Selezionare le immagini TV.

Schermo dell'immagine TV

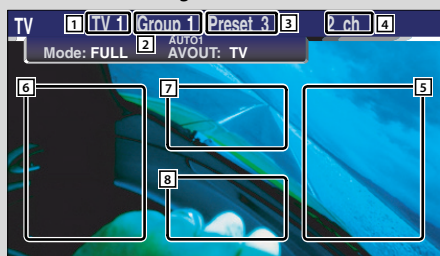

- 1 Visualizzazione del numero della banda del televisore
- 2 Display del gruppo dell'area TV (pagina 74)
- 3 Visualizzazione del numero della memoria
- 4 Visualizzazione del numero del canale
- 5 Area di aumento del numero del canale
Consente di aumentare il numero del canale.
- 6 Area di diminuzione del numero del canale
Consente di diminuire il numero del canale.
- 7 Area di commutazione banda/video
Consente di passare a TV1, TV2, VIDEO1 o VIDEO2.
- 8 Area del tasto di visualizzazione delle informazioni



- Per informazioni sulla selezione dell'immagine TV e sulle operazioni principali del ricevitore, vedere <Operazioni di base dell'unità DDX8027> (pagina 8).
- Il display delle informazioni viene azzerato automaticamente dopo 5 secondi circa. Inoltre, le informazioni possono essere visualizzate automaticamente all'aggiornamento (pagina 66).

Visualizzazione del pannello di controllo facile

Il pannello di controllo viene visualizzato in una posizione galleggiante nell'immagine TV.



Visualizzazione del pannello di controllo facile

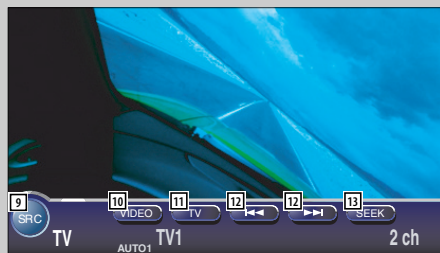

- 9 Commuta la fonte.
- 10 Consente di passare a video (VIDEO1 o VIDEO2).
- 11 Consente di passare alla banda TV (a TV1 o TV2).
- 12 Consente di richiamare un canale.
- 13 Consente di passare alla modalità di ricerca.
(vedere <Modalità di ricerca> a pagina 39)



- Il display del pannello di controllo facile viene nascosto quando si sfiora la parte centrale del monitor.

Visualizzazione dello schermo di controllo TV

È possibile sintonizzare una stazione TV utilizzando varie funzioni.



Schermo di controllo TV



- 14 Consente di richiamare il menu TV.
- 15 Consente di richiamare il menù degli effetti sonori. (pagina 80)
- 16 Consente di visualizzare il menu di selezione dell'origine (pagina 49)
- 17 Consente di richiamare il menu di configurazione (pagina 51).
- 18 Consente di passare a video VIDEO1 o VIDEO2.
- 19 Consente di passare a TV1 o TV2.
- 20 Consente di selezionare un canale. Usare la <Modalità di memorizzazione automatica> (pagina 39) per cambiare la sequenza di sintonizzazione dei canali.
- 21 Consente di alternare i tasti **1** e **6** e i tasti funzione da utilizzare.
- 22 Consente di selezionare la modalità di memorizzazione automatica. (vedere <Memorizzazione automatica> a pagina 39)
- 23 Consente di passare alla modalità di ricerca. (vedere <Modalità di ricerca> a pagina 39)
- 24 Quando vengono visualizzati i tasti da **1** a **6**, è possibile richiamare i canali in memoria. Per la memoria delle stazioni di trasmissione, vedi a <memorizzazione automatica> (pagina 39) o <memorizzazione manuale> (pagina 39).
- 25 Indica la modalità di ricerca corrente
- 26 Display dell'orologio
Quando si sfiora, i display dell'orologio 1, 2 e 3 vengono alternati.
- 27 Display del gruppo dell'area TV (pagina 74)
- 28 Display nel numero in memoria

Visualizzazione dello schermo del menu TV

È possibile selezionare le opzioni del menu utilizzando varie funzioni.



Schermo del menu TV



29 Consente di selezionare le opzioni dai vari menu delle funzioni.

30 Consente di tornare allo schermo di controllo TV.

Modalità di ricerca

Imposta la selezione della stazione televisiva.



Se non appare **SEEK**, sfiorate **Next**.

La modalità cambia nel seguente ordine a ogni sfioramento del tasto.

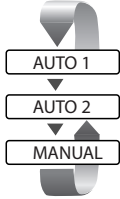

Consente di sintonizzare automaticamente una stazione con una buona ricezione.

Consente di sintonizzare le stazioni nella memoria una dopo l'altra.

Consente di passare manualmente al canale successivo.

Memorizzazione automatica

Consente di memorizzare automaticamente le stazioni che offrono una buona ricezione.

1 Selezionare una banda da memorizzare



2 Selezionare la modalità di memorizzazione automatica



Se non appare **AME**, sfiorate **Next**.

3 Attivare la memorizzazione automatica



Sfiorate **⏮** o **⏭**.

La memorizzazione automatica termina quando sono state memorizzate 6 stazioni o quando tutte le stazioni sono state sintonizzate.



- L'operazione termina automaticamente se non si esegue alcuna operazione per 10 secondi.

Memorizzazione manuale

Consente di memorizzare il canale corrente di ricezione nella memoria.

1 Selezionare un canale da memorizzare



2 Attivare la memorizzazione automatica



Se non appaiono **1** a **6**, sfiorate **Next**.
Continuate lo sfioramento fino a quando non appare il numero della memoria.

Selezioni predefinite

Consente di elencare e sintonizzare le stazioni nella memoria, l'una dopo l'altra.

1 Chiamare il menu TV



2 Richiamare il menu di selezioni predefinite



- ① Consente di sintonizzare la stazione visualizzata. Il nome della stazione viene visualizzato, se è stato impostato precedentemente.
- ② Consente di tornare al menu TV.

Impostazione del nome della stazione

Consente di assegnare un nome a una stazione.

1 Selezionare una stazione a cui assegnare un nome



2 Chiamare il menu TV

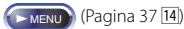

3 Selezionare la modalità di impostazione del nome



4 Immettere un nome

Per ulteriori informazioni sull'immissione dei caratteri, vedere <Immissione di caratteri> (a pagina 48).

5 Uscire dalla modalità di impostazione del nome



- È possibile memorizzare fino a 20 stazioni.
- È possibile impostare il nome della stazione solo dopo avere applicato il freno di parcheggio.

Controllo del sintonizzatore DAB

Nella modalità del sintonizzatore DAB vengono visualizzati diversi schermi di controllo (solo con l'accessorio opzionale del sintonizzatore SIRIUS collegato).

Visualizzazione del pannello di controllo facile

Il pannello di controllo del sintonizzatore DAB viene visualizzato in una posizione galleggiante nell'immagine selezionata.



Visualizzazione del pannello di controllo facile

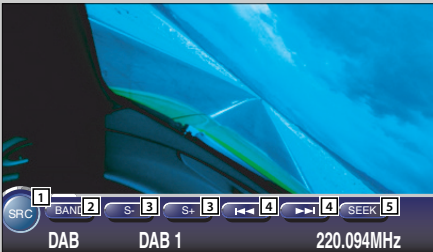

- 1 Consente di alternare l'origine.
- 2 Consente di alternare la banda (a DAB1/2/3).
- 3 Consente di selezionare un servizio.
- 4 Consente di selezionare l'insieme.
- 5 Consentono di passare alla modalità di ricerca (vedere a pagina 44 del <Modalità di ricerca>).



- Per informazioni sulle operazioni principali del sistema, vedere <Operazioni di base dell'unità DDX8027> (pagina 8).
- Il display del pannello di controllo facile viene nascosto quando si sfiora la parte centrale del monitor.

Visualizzazione dello schermo di controllo del sintonizzatore DAB

È possibile selezionare l'insieme e i servizi utilizzando varie funzioni.



Schermo di controllo del sintonizzatore DAB

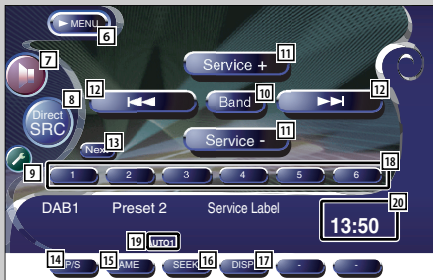

- 6 Consente di richiamare il menu del sintonizzatore DAB.
- 7 Consente di richiamare il menu degli effetti sonori. (pagina 80)
- 8 Consente di visualizzare il menu di selezione dell'origine. (pagina 49)
- 9 Consente di richiamare il menu di configurazione. (pagina 51)
- 10 Consente di cambiare la banda (a DAB1/2/3).
- 11 Consente di selezionare un servizio.
- 12 Consente di selezionare l'insieme.
- 13 Consente di alternare i tasti **1** e **6** e i tasti funzione da utilizzare.
- 14 Consente di selezionare l'operazione principale o secondaria.
- 15 Consente di selezionare la modalità di memorizzazione automatica.
- 16 Consente di passare alla modalità di ricerca. (vedere <Modalità di ricerca> a pagina 44)
- 17 Consente di cambiare il display tra l'etichetta dell'insieme, l'etichetta PTY, l'etichetta del componente, l'etichetta della regione e la qualità audio.

Visualizzazione dello schermo del menu del sintonizzatore DAB

È possibile selezionare le opzioni del menu utilizzando varie funzioni.



Schermo del menu del sintonizzatore DAB

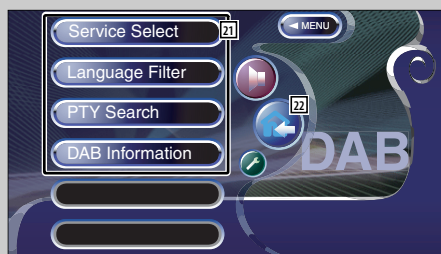

18 Quando vengono visualizzati i tasti da 1 a 6, è possibile richiamare un servizio in memoria.

19 Indica la modalità di ricerca corrente.

20 Display dell'orologio

Quando si sfiora, i display dell'orologio 1, 2 e 3 vengono alternati.

21 Consente di selezionare le opzioni da vari menu delle funzioni.

22 Consente di tornare alla schermata di controllo del sintonizzatore DAB.



- Per informazioni sulla funzione del sintonizzatore DAB, vedere il manuale delle istruzioni del sintonizzatore DAB (accessorio opzionale).

Modalità di ricerca

Può essere impostato un metodo di selezione del servizio.



Se non appare **SEEK**, sfiorate **Next**.
La modalità cambia nel seguente ordine a ogni sfioramento del tasto.

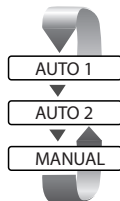

Consente di sintonizzare automaticamente una stazione con una buona ricezione.

Consente di sintonizzare le stazioni nella memoria una dopo l'altra.

Consente di passare manualmente al canale successivo.

Memoria delle preselezioni di servizio

Il servizio di ricezione corrente viene memorizzato.

1 Selezionare un servizio da memorizzare



2 Attivare la memorizzazione automatica



Se non appaiono **1** a **6**, sfiorate **Next**.
Continuate lo sfioramento fino a quando non appare il numero della memoria.

Memorizzazione automatica dell'insieme

Viene memorizzato automaticamente un insieme che offre una buona ricezione.

1 Selezionare una banda da memorizzare



2 Selezionare la modalità di memorizzazione automatica



Se non appare **AME**, sfiorate **Next**.

3 Attivare la memorizzazione automatica



Sfiorate **Left Arrow** o **Right Arrow**.

La memorizzazione automatica termina quando sono state memorizzate 6 stazioni o quando tutte le stazioni sono state sintonizzate.

Selezione del servizio

Viene visualizzato l'elenco dei servizi dell'insieme in fase di ricezione.

1 Richiamare il menu del sintonizzatore DAB



2 Richiamare il menu di selezione dei servizi

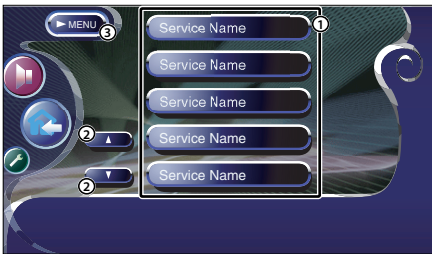

- ① Consente di selezionare un servizio.
- ② Consente di scorrere l'elenco dei servizi.
- ③ Consente di tornare al menu del sintonizzatore DAB.

3 Selezionare un servizio



Filtro della lingua

Le lingue sono elencate per la selezione.

1 Richiamare il menu del sintonizzatore DAB



2 Richiamare il menu del filtro della lingua



- ① Consente di selezionare una lingua.
- ② Consente di cercare la lingua selezionata.
- ③ Consente di tornare al menu del sintonizzatore DAB.

3 Selezionare una lingua da utilizzare



4 Cercare la lingua



Ricerca per tipo di programma

I servizi vengono ricevuti quando si imposta il tipo di programma.

1 Richiamare il menu del sintonizzatore DAB



2 Richiamare il menu di ricerca PTY



- ① Consente di selezionare il tipo di programma.
- ② Consente di cercare il tipo di programma.
- ③ Consente di visualizzare lo schermo di selezione della lingua.
- ④ Consente di tornare al menu del sintonizzatore DAB.

3 Selezionare un tipo di programma



Seleziona una lingua

1. Consente di visualizzare lo schermo di selezione della lingua



- ① Consente di selezionare una lingua.
- ② Consente di cercare il tipo di programma.
- ③ Consente di tornare al menu di ricerca PTY.

2. Consente di selezionare una lingua



4 Cercare il tipo di programma



Informazioni DAB

Vengono visualizzate le informazioni DAB.

1 Richiamare il menu del sintonizzatore DAB



2 Visualizzare lo schermo di informazioni DAB

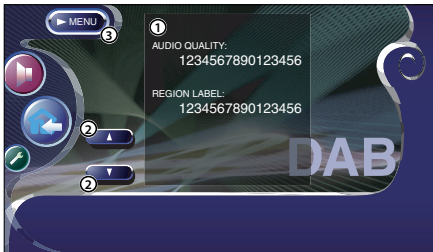

- ① Consente di visualizzare le informazioni DAB (quali l'etichetta di servizio, l'etichetta di insieme, l'etichetta del componente, la qualità audio, l'etichetta della zona e l'etichetta dinamica).
- ② Consente di scorrere le informazioni sul display.
- ③ Consente di tornare al menu del sintonizzatore DAB.

Annuncio DAB

Quando l'annuncio attivato si accende, l'origine passa automaticamente all'Annuncio.

Quando ha inizio l'annuncio...

Lo schermo dell'annuncio viene visualizzato automaticamente.

Schermo dell'annuncio



- ① Consente di richiamare il menu degli effetti sonori. (vedere a pagina 80)
- ② Consente di richiamare il menu di configurazione. (vedere a pagina 51)

Utilizzo dello schermo di immissione di caratteri

Quando si seleziona la modalità di impostazione del nome del disco o altre modalità, viene visualizzata la seguente schermata per l'immissione dei caratteri.

Schermo di immissione di caratteri



- 1 Sposta il cursore.
- 2 Consente di inserire uno spazio.
Se si cancella un carattere, posizionare il cursore su di esso e sfiorare questo pulsante.
- 3 Consente di immettere i caratteri.
- 4 Consente di scorrere il display dei pulsanti dei caratteri.
- 5 Esce dalla modalità di Inserimento dei caratteri e ritorna allo schermo precedente.



- È possibile immettere i caratteri solo dopo avere applicato il freno di parcheggio.

Selezione dell'origine

L'origine da ascoltare può essere selezionata rapidamente.

Visualizzazione dello schermo di controllo



Premere questo tasto alcune volte fino a quando non viene visualizzato lo schermo di controllo.

Schermo di controllo



- Lo schermo di selezione dell'origine può essere visualizzato dallo schermo di controllo di qualsiasi origine.

Visualizzazione dello schermo si selezione dell'origine



Schermo di selezione dell'origine

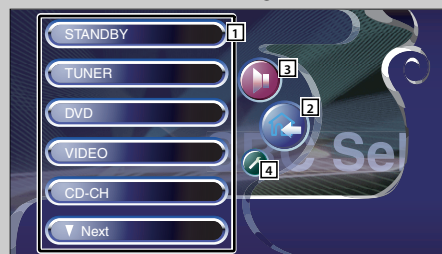

- 1 Consente di selezionare l'origine.
- 2 Consente di tornare allo schermo di controllo visualizzato precedentemente.
- 3 Consente di richiamare il menu degli effetti sonori. (pagina 80)
- 4 Consente di richiamare il menu di configurazione. (pagina 51)

Regolazione della posizione e della qualità del display del monitor

È possibile regolare la posizione e la qualità dell'immagine sul monitor.

Visualizzazione dello schermo di controllo

È possibile regolare la qualità dell'immagine utilizzando i seguenti tasti.



Schermo di controllo

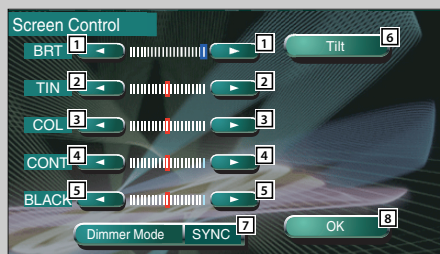

- 1 Controllo della luminosità
- 2 Controllo del colore
Visualizzato per un'immagine del sistema NTSC su TV o video.
- 3 Controllo dei colori
Visualizzato solamente sullo schermo TV/Video.
- 4 Controllo del contrasto
- 5 Regolazione del livello del nero
- 6 Consente di visualizzare lo schermo di regolazione della posizione del monitor. (vedere <Visualizzazione dello schermo di controllo dell'angolazione>, pagina 50)
- 7 Impostazione della modalità del dimmer
"SYNC": Attivazione o disattivazione della funzione del dimmer quando si attiva o si disattiva l'interruttore di controllo della luce del veicolo.
"Manual": Attivazione o disattivazione della funzione dimmer quando si mantiene il tasto [SCRN] premuto per più di 1 secondo.
- 8 Consente di tornare allo schermo precedente.



- Il display di controllo dello schermo viene visualizzato solo quando si applica il freno di parcheggio.
- È possibile impostare il controllo surround per ciascuna origine.

Visualizzazione dello schermo di regolazione dell'inclinazione

È possibile impostare l'inclinazione del monitor.



Schermo di controllo dell'angolazione

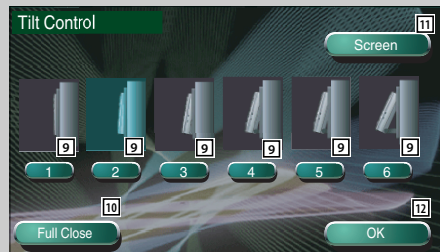

- 9 Regolazione d'inclinazione del monitor
- 10 Il monitor si chiude completamente.
- 11 Consente di tornare allo schermo di controllo dello schermo.
- 12 Ritorna allo schermo precedente.



- Se si spegne la corrente, il pannello si chiude. Tuttavia, se si riaccende la corrente, l'unità ritorna al livello di inclinazione regolato.

Menu di configurazione

Menu di configurazione

È possibile impostare vari parametri del ricevitore.

Visualizzazione dello schermo di controllo



Premere questo tasto più volte finché non viene visualizzato lo schermo di controllo.

Schermo di controllo



- È possibile richiamare il menu di configurazione per lo schermo di controllo di tutte le origini.

Visualizzazione dello schermo del menu di configurazione



Schermo del menu di configurazione



- 1 Consente di scorrere il menu di configurazione.
- 2 Consente di richiamare il menu di configurazione.
- 3 Consente di richiamare il menu degli effetti sonori. (pagina 80)
- 4 Consente di tornare allo schermo di controllo dell'origine precedente.



- L'impostazione nel Menù degli effetti sonori è regolata automaticamente secondo la <Configurazione audio> (pagina 52) del menù Impostazioni. Si consiglia di completare prima la <Configurazione audio>, quindi di impostare il <Menu degli effetti sonori>.
- Le funzioni disponibili variano in base al modello utilizzato (le specifiche del sintonizzatore e il sistema di trasmissione che si possono ricevere).

Configurazione audio (diversa dalla modalità STANDBY)

È possibile impostare il tipo di automobile e il sistema di altoparlanti da utilizzare insieme all'unità.

Visualizzazione dello schermo di configurazione del tipo di automobile

Se il proprio tipo di automobile è selezionato, l'allineamento ora digitale e l'equalizzatore vengono impostati automaticamente (per la regolazione temporale dell'uscita de suono per ciascun canale) in modo di produrre gli effetti di surround più elevati.



Audio Set Up

Schermo di configurazione del tipo di automobile



- 1 Consente di tornare allo schermo di controllo dell'origine precedente.
- 2 Consente di richiamare il menu degli effetti sonori. (pagina 80)
- 3 Consente di richiamare il menu di configurazione.
- 4 Consente di configurare il tipo di automobile da utilizzare insieme all'unità. È possibile scegliere in base al tipo di automobile in uso. "Compact", "Sedan", "Wagon 1", "Wagon 2", "Minivan 1", "Minivan 2", "SUV", "Passenger Van", "Off"
- 5 Consente di visualizzare lo schermo di configurazione DTA (Digital Time Alignment). (pagina 56)
È possibile regolare l'allineamento ora digitale impostato automaticamente quando si seleziona il tipo di automobile.
- 6 Consente di visualizzare lo schermo di configurazione dell'altoparlante.



- Se **Audio Set Up** non è visualizzato, sfiorare **Prev.** o **Next** per visualizzarlo.

Visualizzazione dello schermo di configurazione dell'altoparlante

Dopo avere impostato il tipo e la dimensione dell'altoparlante, la rete di crossover dell'altoparlante e la curva dell'equalizzatore vengono impostate automaticamente.



Schermo di configurazione dell'altoparlante



- 7 Consente di selezionare un altoparlante da configurare. (vedere <Configurazione dell'altoparlante>, pagina 54)
- 8 Consente di selezionare il tipo di altoparlante. (vedere <Configurazione dell'altoparlante>, pagina 54)
- 9 Consente di visualizzare lo schermo di configurazione del crossover dell'altoparlante. (vedere <Configurazione della rete di crossover>, pagina 57) È possibile regolare la configurazione del crossover impostata automaticamente quando si seleziona il tipo di altoparlante.
- 10 Consente di impostare l'uso del tweeter. (vedere <Configurazione dell'altoparlante>, pagina 54)
- 11 Consente di visualizzare lo schermo di configurazione del livello dei canali.
- 12 Consente di visualizzare lo schermo di configurazione del tipo di automobile.

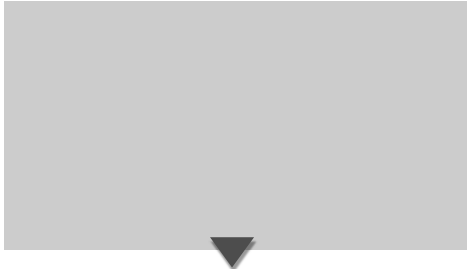

Visualizzazione dello schermo del livello dei canali

È possibile impostare il volume da tutte le posizioni di configurazione.



Schermo del livello del canale

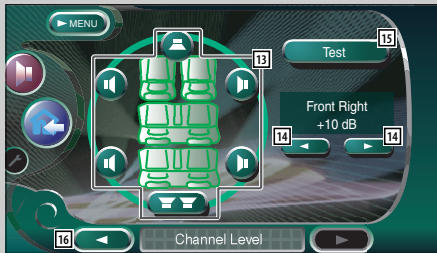

- La configurazione nel <menu degli effetti sonori> viene regolata automaticamente per ottenere effetti sonori ottimali in base al tipo di automobile e all'altoparlante impostato in <Configurazione audio> (pagina 52). Si consiglia di completare prima la <Configurazione audio>, quindi configurazione il <Menu degli effetti sonori>. È possibile eseguire una regolazione di precisione del valore impostato automaticamente tramite <Configurazione DTA> (pagina 56) o <Equalizzatore parametrico> (pagina 83).

- 13 Consente di selezionare un altoparlante da configurare. (vedere <Livello del canale>, pagina 55)
- 14 Consente di impostare il livello del volume. (vedere <Livello del canale>, pagina 55)
- 15 Consente di avviare o interrompere l'uscita del tono de segnale per il controllo della configurazione.
- 16 Consente di visualizzare lo schermo di configurazione dell'altoparlante.

Configurazione dell'altoparlante

È possibile selezionare un tipo di altoparlante e la dimensione per ottenere effetti sonori ottimali.

1 Selezionare un altoparlante da regolare



(Pagina 52 )

Schermo di configurazione dell'altoparlante



- 1 Altoparlante centrale
- 2 Altoparlante frontale
- 3 Altoparlante posteriore
- 4 Subwoofer
- 5 Configurazione tweeter

È possibile impostare il tweeter quando si selezionano gli altoparlanti frontali.

Se si utilizza un tweeter insieme agli altoparlanti frontali, impostare il tweeter su "Use". Nella posizione "Use", l'equalizzatore viene regolato in base alla posizione migliore.

2 Selezionare un tipo di altoparlante



È possibile selezionare una dei seguenti tipi di altoparlante.

Altoparlante centrale:

NONE, 40 mm x 70 mm, 5 cm, 10 cm, 13 cm, Oltre 16 cm

Altoparlanti centrali:

OEM, 10 cm, 13 cm, 16 cm, 17 cm, 18 cm, 4x6 pollici, 5x7 pollici, 6x8 pollici, 6x9 pollici, 7x10 pollici

Altoparlanti posteriori:

NONE, OEM, 10 cm, 13 cm, 16 cm, 17 cm, 18 cm, 4x6 pollici, 5x7 pollici, 6x8 pollici, 6x9 pollici, 7x10 pollici

Subwoofer:

NONE, 16 cm, 20 cm, 25 cm, 30 cm, 38 cm oltre



- Selezionare "NONE" se non sono presenti altoparlanti.
- Se si imposta l'altoparlante centrale su "NONE" anche in un breve periodo di tempo quando si imposta il controllo surround (pagina 84) su "Bypass+Center", il controllo surround viene impostato automaticamente su "Bypass".
- Se si impostano gli altoparlanti centrale e posteriore su "NONE" durante l'impostazione del controllo surround (pagina 84) su "Dolby PL II", il controllo surround viene impostato automaticamente su "Bypass".
- Se si imposta l'altoparlante posteriore su "NONE" durante l'impostazione del controllo surround (pagina 84) su "CS II", il controllo surround viene impostato automaticamente su "Bypass".

Livello del canale

È possibile impostare il volume da tutte le posizioni di configurazione.

1 Selezionare un altoparlante da regolare



(Pagina 65 [13](#))

Schermo di configurazione del livello del canale

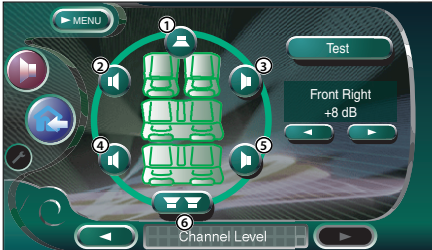

- ① Altoparlante centrale
- ② Altoparlante frontale sinistro
- ③ Altoparlante frontale destro
- ④ Altoparlante posteriore sinistro
- ⑤ Altoparlante posteriore destro
- ⑥ Subwoofer

2 Regolare il volume



Configurazione DTA

È possibile impostare manualmente una temporizzazione dell'uscita audio per ciascun canale.

1 Visualizzare lo schermo di configurazione DTA



DTA (Pagina 52 )

Schermo di configurazione DTA

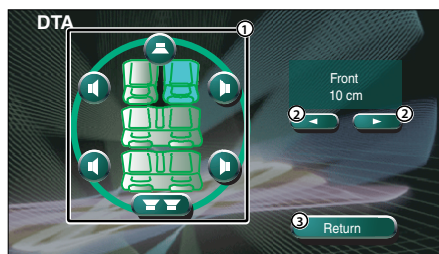

- ① Consente di selezionare un altoparlante da regolare.
- ② Consente di configurare il ritardo dell'altoparlante selezionato.
- ③ Consente di tornare allo schermo di configurazione del tipo di automobile.

2 Selezionare un altoparlante da regolare

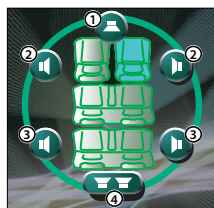

- ① Altoparlante centrale
- ② Altoparlante frontale
- ③ Altoparlante posteriore
- ④ Subwoofer

3 Impostare un ritardo



Gli altoparlanti vengono virtualmente spostati alla istanza desiderata.

Quando i valori degli altoparlanti centrale e frontale aumentano, questi vengono spostati virtualmente in avanti, mentre quando i valori degli altoparlanti posteriore e subwoofer aumentano, questi vengono spostati virtualmente indietro.

Configurazione della rete crossover

È possibile impostare manualmente una frequenza crossover degli altoparlanti.



X'Over (Pagina 52 )

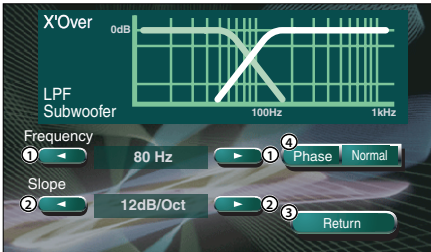

- ① Consente di impostare una frequenza di crossover.
- ② Consente di impostare un'inclinazione di crossover.
- ③ Consente di tornare allo schermo di configurazione dell'altoparlante.
- ④ Consente di impostare una fase dell'uscita del subwoofer (viene visualizzata al momento dell'impostazione della frequenza del subwoofer).
La fase viene invertita di 180 gradi quando si imposta su "Reverse".



- Quando si seleziona un tipo di altoparlante nello schermo di configurazione dell'altoparlante, la configurazione della frequenza di crossover viene annullata.
- Durante la configurazione del crossover, il tipo di altoparlante è impostato su "User" nello schermo di configurazione dell'altoparlante.

Impostazione DVD

Potete impostare la riproduzione DVD.

Visualizzazione dello schermo impostazione DVD 1



DVD SETUP

Schermo impostazione DVD 1 (DVD SETUP 1)



- 1 Consente di tornare allo schermo di controllo dell'origine precedente.
- 2 Consente di richiamare il menu degli effetti sonori. (pagina 80)
- 3 Consente di richiamare il menu di configurazione
- 4 Seleziona la lingua del menù del disco.*¹ (Vedi a <Impostazione della lingua>, pagina 60)
- 5 Seleziona la lingua dei sottotitoli.*¹ (Vedi a <Impostazione della lingua>, pagina 60)
- 6 Seleziona la lingua audio.*¹ (Vedi a <Impostazione della lingua>, pagina 60)
- 7 Consente di impostare una gamma dinamica (Wide).

Il campo dinamico viene ridotto cambiando da "Wide" a "Normal" e da "Normal" a "Midnight". Attivando questa opzione, si riduce la gamma dinamica riprodotta.

E' effettivo solo quando usa il software Dolby Digital.

- 8 Consente di visualizzare lo schermo di configurazione DVD 2.



- Se **DVD SETUP** non è visualizzato, sfiorare **Prev.** o **Next** per visualizzarlo.
- *¹ Disattivato durante la riproduzione di un DVD.

Visualizzazione dello schermo impostazione DVD 2



Schermo impostazione DVD 2 (DVD SETUP 2)

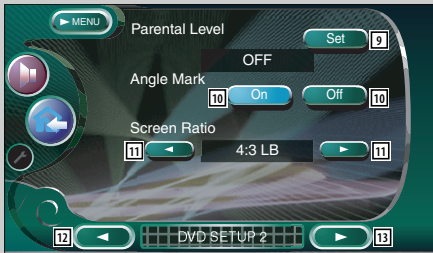

Visualizzazione dello schermo impostazione DVD 3



Schermo impostazione DVD 3 (DVD SETUP 3)

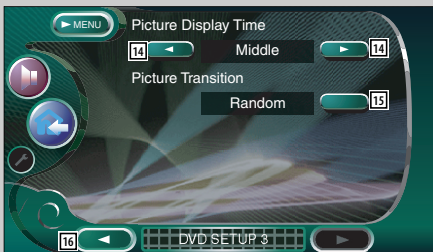

- 9) Consente di visualizzare lo schermo di controllo parentale.*1 (☑ OFF)
(Vedi a <Impostazione del livello protezione per i bambini>, pagina 61)
- 10) Imposta la visualizzazione su differenti angolazioni. (☑ On)
- 11) Seleziona le proporzioni d'immagine dello schermo.*1 (☑ 16:9)
"16:9": Visualizza immagini ampie.
"4:3 (LB)": Visualizza immagini ampie nel formato Letter Box (con strisce nere in alto ed in basso sullo schermo).
"4:3 (PS)": Visualizza immagini ampie nel formato Pan & Scan (visualizzando le immagini tagliate a destra e sinistra).
- 12) Consente di visualizzare lo schermo di configurazione DVD 1.
- 13) Consente di visualizzare lo schermo di configurazione DVD 3.



- *1 Disattivato durante la riproduzione di un DVD.

- 14) Consente di selezionare il ritardo dell'immagine.*1 (☑ Middle)
Il display dell'immagine JPEG cambia.
"Short", "Middle", "Long"
- 15) Consente di selezionare l'effetto dell'immagine.*1 (☑ Random)
- 16) Consente di visualizzare lo schermo di configurazione DVD 2.



- *1 Disattivato durante la riproduzione di un DVD.

Impostazione della lingua

Consente di selezionare la lingua da utilizzare per i commenti e i menu.

1 Consente di visualizzare lo schermo di impostazione della lingua

Fate riferimento a <Visualizzazione dello schermo di configurazione DVD 1 (pagina 58) e selezionare la lingua da usare.



- ① Inserisce il codice della lingua.
- ② Cancella l'impostazione della lingua e ritorna allo schermo impostazione DVD 1.
- ③ Azzerà il codice della lingua.
- ④ Imposta la lingua audio originale. (Appare durante l'impostazione della lingua audio.)
- ⑤ Imposta la lingua e ritorna allo schermo impostazione DVD 1. (Appare dopo aver inserito il codice della lingua.)

2 Immettere il codice della lingua

Vedi alla tabella Codice della lingua mostrata a destra per selezionare la lingua desiderata.

3 Impostare la lingua da usare



Abbreviazione	Lingua	Abbreviazione	Lingua
aa	Afar	lv	Lituano, Lettone
ab	Abkhazian	mg	Malagasy
af	Afrikaans	mi	Maori
am	Amarico	mk	Macedone
ar	Arabo	ml	Malayalam
as	Assamese	mn	Mongolo
ay	Aymara	mo	Moldavo
az	Azerbagiani	mr	Marathi
ba	Bashkir	ms	Malay
be	Bielorusso	mt	Maltese
bg	Bulgari	my	Burmese
bh	Bihari	na	Nauru
bi	Bislama	ne	Nepalese
bn	Bengalese, Bangla	nl	Olandese
bo	Tibetano	no	Norvegese
br	Breton	oc	Occitano
ca	Catalano	om	(Afan) Oromo
co	Corso	or	Oriya
cs	Ceco	pa	Punjabi
cy	Gallese	pl	Polacco
da	Danese	ps	Pashto, Pushto
de	Tedesco	pt	Portoghese
dz	Bhutani	qu	Quechua
el	Greco	rm	Retoromano
en	Inglese	rn	Kirundi
eo	Esperanto	ro	Rumeno
es	Spagnolo	ru	Russo
et	Estone	rw	Kinyarwanda
eu	Basco	sa	Sanskrit
fa	Persiano	sd	Sindhi
fi	Finlandese	sg	Sango
fj	Fidji	sh	Serbo-Croato
fo	Faroese	si	Cingalese
fr	Francese	sk	Slovaco
fy	Frisico	sl	Sloveno
ga	Irlandese	sm	Samoano
gd	Gaelico scozzese	sn	Shona
gl	Galicio	so	Somali
gn	Guarani	sq	Albanese
gu	Gujarati	sr	Serbo
ha	Hausa	ss	Siswati
he	Ebraico	st	Sesotho
hi	Hindi	su	Sundanese
hr	Croato	sv	Svedese
hu	Ungherese	sw	Swahili
hy	Armeno	ta	Tamil
ia	Interlingua	te	Telugu
ie	Interlingue	tg	Tajik
ik	Inupiak	th	Tailandese
id	Indonesiano	ti	Tigrinia
is	Islandese	tk	Turkmeno
it	Italiano	tl	Tagalog
ja	Giapponese	tn	Setswana
jv	Giavanes	to	Tongan
ka	Georgiano	tr	Turco
kk	Kazakh	ts	Tsonga
kl	Groenlandese	tt	Tatar
km	Cambogiano	tw	Twi
kn	Kannada	uk	Ucraino
ko	Coreano	ur	Urdu
ks	Kashmiri	uz	Uzbeko
ku	Curdo	vi	Vietnamese
ky	Kirghiz	vo	Volapuk
la	Latino	wo	Wolof
lb	Lussemburghese	xh	Xhosa
ln	Lingala	yo	Yoruba
lo	Laoziano	zh	Cinese
lt	Lituano	zu	Zulu

Impostazione del livello protezione per i bambini

Imposta il livello di protezione per i bambini.

1 Visualizzare lo schermo del numero del codice del livello di protezione per i bambini



Set (Pagina 59 [9](#))

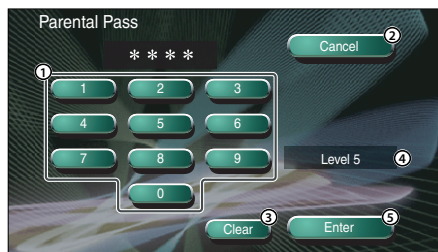

- ① Inserisce il numero del codice.
- ② Cancella l'attuale impostazione e ritorna allo schermo impostazione DVD 2.
- ③ Azzerare il numero del codice.
- ④ Indica il livello di controllo parentale attuale.
- ⑤ Determina il numero del codice e visualizza lo schermo di impostazione del blocco di protezione per i bambini.

2 Inserire il numero del codice



0 — 9



- Il numero inserito per primo viene impostato come numero di codice.
- E' possibile azzerare il numero del codice premendo il tasto Ripristino.

3 Visualizzare lo schermo di configurazione del livello di protezione per i bambini



Enter

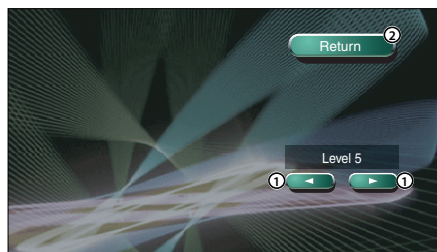

- ① Imposta il livello di protezione per i bambini.
- ② Ritorna allo schermo impostazione DVD 2.

4 Selezionare un livello di controllo parentale



◀ ▶

5 Completare la configurazione del livello di controllo parentale



Return



- Se un disco ha un livello di blocco di protezione per i bambini superiore, bisogna inserire il codice.
- Il livello di blocco di protezione per i bambini varia a secondo del disco inserito.
- Se un disco non ha un blocco di protezione per i bambini, chiunque può riprodurre il disco, anche dopo aver impostato il blocco di protezione per i bambini.

Configurazione del sistema

È possibile impostare i parametri del sistema.

Visualizzazione dello schermo del sistema 1



System Set Up

Schermo del sistema 1

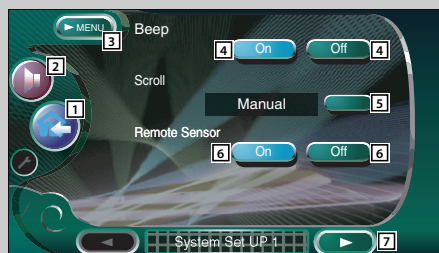

- 1 Consente di tornare allo schermo di controllo dell'origine precedente.
- 2 Consente di richiamare il menu degli effetti sonori. (pagina 80)
- 3 Consente di richiamare il menu di configurazione.
- 4 Consente di attivare o disattivare il tono del tasto (☑ On).
- 5 Consente di scorrere il display di controllo dello schermo. (☑ Manual)
"Auto": Consente di scorrere lo schermo automaticamente.
"Manual": Consente lo scorrimento manuale dello schermo.
- 6 Consente di selezionare un segnale del telecomando. (☑ On)
Quando è impostato su "Off", il telecomando di ricezione del TV viene rifiutato.
- 7 Consente di visualizzare lo schermo 2 dell'installazione del sistema.



- Se **System Set Up** non è visualizzato, sfiorare **Prev.** o **Next** per visualizzarlo.

Visualizzazione dello schermo del sistema 2



Schermo del sistema 2



- 8 Imposta la riproduzione del CD musicale. (📄 1)
- "1": Riconosce automaticamente e riproduce un disco MP3/WMA, un DVD o un CD musicale.
- "2": Riproduce un disco come se fosse un CD musicale. Selezionate "2" per riprodurre un CD musicale con un formato speciale oppure se non è possibile riprodurre un disco nella posizione "1".



- Non è possibile riprodurre un disco MP3/WMA/VCD nella posizione "2". Inoltre, può non essere possibile riprodurre alcuni CD musicali nella posizione "2".
 - La configurazione è disabilitata durante la riproduzione del disco.
- 9 Consente di selezionare il colore d'illuminazione dei tasti del ricevitore. (📄 Red)
- "Green": Verde
- "Red": Rosso
- 10 Consente di visualizzare lo schermo di configurazione del sistema 1.

Interfaccia AV

È possibile impostare i parametri dell'interfaccia audio e video (AV).

Visualizzazione dello schermo dell'interfaccia AV 1/F 1



AV Interface

Schermo dell'interfaccia AV I/F 1

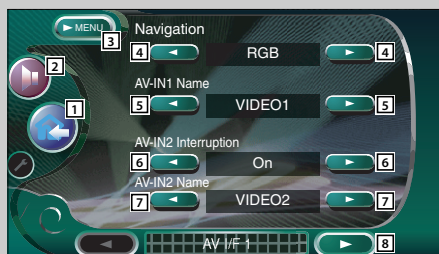

- 1 Consente di tornare allo schermo di controllo dell'origine precedente.
- 2 Consente di richiamare il menu degli effetti sonori. (pagina 80)
- 3 Consente di richiamare il menu di configurazione.
- 4 Seleziona un collegamento del sistema di navigazione. (📄 RGB)

"RGB": consente il collegamento del sistema di navigazione Kenwood tramite l'apposito cavo dell'interfaccia.

"AV-IN1": consente di collegare un sistema di navigazione di terze parti tramite la porta AV INPUT1.

"Off": deve essere utilizzato se non è collegato alcun sistema di navigazione (il display di navigazione viene cancellato quando l'origine AV viene commutata).

- 5 Consente di impostare il nome da visualizzare quando si seleziona un sistema collegato tramite la porta AV INPUT1. (📄 VIDEO1)



- Se il collegamento del sistema di navigazione è stato impostato su "AV IN1", il display è fisso su "NAV".

- 6 Consente di impostare il display dell'immagine di un sistema collegato tramite la porta AV INPUT2. (📄 Off)

"Off": quando l'origine dell'immagine cambia, viene visualizzata l'immagine immessa tramite la porta AV INPUT2.

"On": quando il segnale dell'immagine viene immesso tramite la porta AV INPUT2, l'immagine viene visualizzata.

- 7 Consente di impostare un nome da visualizzare quando si seleziona un'immagine del sistema collegato tramite la porta AV INPUT2. (📄 VIDEO2)

- 8 Consente di visualizzare lo schermo AV I/F 2.



- Se **AV I/F Set Up** non è visualizzato, sfiorare **◀ Prev.** o **Next ▶** per visualizzarlo.

Visualizzazione dello schermo dell'interfaccia AV I/F 2



Schermo dell'interfaccia AV I/F 2

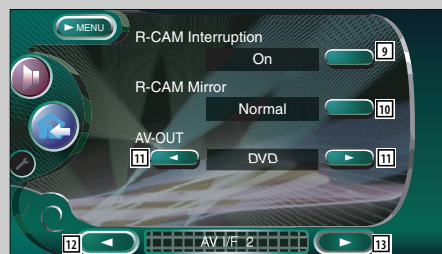

- 9 Consente di impostare un metodo per alternare il display video vista posteriore fotocamera. (📄 Off)
 "On": Consente di passare al display video vista posteriore fotocamera quando la leva del cambio dell'automobile viene portata su "Reverse".
 "Off": Consente di passare al display video vista posteriore fotocamera quando la leva del cambio dell'automobile viene portata su "Reverse" e si preme più volte l'interruttore [V.SEL].
- 10 È possibile inclinare la parte destra e sinistra del display video vista posteriore fotocamera. Impostare su "Reverse" per visualizzare la vista posteriore a destra e a sinistra nell'immagine speculare sullo schermo. (📄 Normal)
- 11 Consente di selezionare l'origine AV da emettere dalla porta AV OUTPUT. (📄 AV-IN1)
- 12 Consente di visualizzare lo schermo AV I/F 1.
- 13 Consente di visualizzare lo schermo AV I/F 3.

Visualizzazione dello schermo dell'interfaccia AV I/F 3



Schermo dell'interfaccia interfaccia AV I/F 3

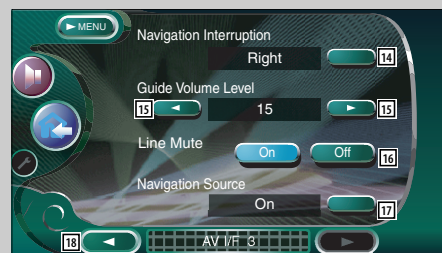

- 14 Consente di selezionare gli altoparlanti utilizzati per la guida vocale del sistema di navigazione. (📄 Left)
 "Left": Consente di utilizzare l'altoparlante lato frontale sinistro per la guida vocale.
 "Right": Consente di utilizzare l'altoparlante frontale del lato destro per la guida vocale.
 "Front-All": consente di utilizzare entrambi gli altoparlanti frontali per la guida vocale.
- 15 Consente di regolare il volume della guida vocale del sistema di navigazione. (📄 19)
- 16 Consente di escludere l'audio della guida vocale del sistema di navigazione. (📄 On)
 Quando è impostato su "On", il livello del volume per la guida vocale diminuisce.
- 17 Consente di impostare un metodo di selezionare dell'origine audio dal sistema di navigazione. (📄 Off)
 "On": Consente di selezionare un ingresso di origine audio dall'interfaccia del sistema di navigazione premendo [SRC] oppure selezionando sullo schermo di selezione dell'origine.
 "Off": l'origine audio non può essere selezionata utilizzando [SRC] oppure sullo schermo di selezione dell'origine.
- 18 Consente di visualizzare lo schermo AV I/F 2.

Interfaccia utente

È possibile impostare i parametri dell'interfaccia utente (IF).

Visualizzazione dello schermo dell'interfaccia utente 1



User Interface

Schermo dell'interfaccia utente 1

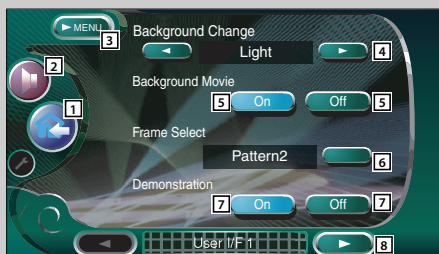

- 1 Consente di tornare allo schermo di controllo dell'origine precedente.
- 2 Consente di richiamare il menu degli effetti sonori. (pagina 80)
- 3 Consente di richiamare il menu di configurazione.
- 4 Consente di alternare gli sfondi. (📄 **Light**)
- 5 Consente di attivare o disattivare l'immagine di sfondo in movimento dello schermo di controllo dell'origine. (📄 **On**)
- 6 Consente di selezionare un motivo per il fotogramma. (📄 **Pattern 1**)
È possibile selezionare "Pattern1" o "Pattern2".
- 7 Consente di attivare o disattivare lo screen saver dello schermo di controllo dell'origine. (📄 **On**)
Se si attiva e non si utilizza entro un minuto lo schermo di controllo dell'origine selezionata, viene attivato lo screen saver.
Lo screen saver viene disattivato quando si sfiora lo schermo.
- 8 Consente di visualizzare lo schermo AV I/F 2.



- Se **User I/F Sat Up** non è visualizzato, sfiorare **Prev.** o **Next** per visualizzarlo.

Visualizzazione dello schermo dell'interfaccia utente 2



Schermo dell'interfaccia utente 2



- 9 Consente di impostare il display a schermo per lo schermo di navigazione. (📄 **Auto**)
"Auto": le informazioni vengono visualizzate per 5 secondi dopo l'aggiornamento.
"Off": le informazioni non vengono visualizzate.
- 10 Consente di impostare il display a schermo per lo schermo di riproduzione video. (📄 **Auto**)
"Auto": le informazioni vengono visualizzate per 5 secondi dopo l'aggiornamento.
"Manual": le informazioni vengono visualizzate quando si sfiora lo schermo.
- 10 Consente di impostare il display a schermo per lo schermo di riproduzione DVD. (📄 **Manual**)
"Auto": le informazioni vengono visualizzate per 5 secondi dopo l'aggiornamento.
"Manual": le informazioni vengono visualizzate quando si sfiora lo schermo.

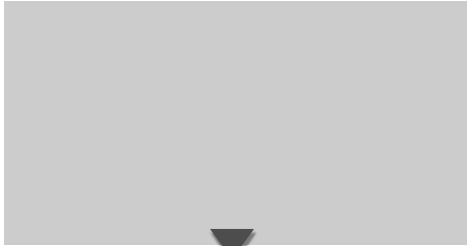

Visualizzazione dello schermo dell'interfaccia utente 3



Schermo dell'interfaccia utente 3



- 12 Consente di impostare il display a schermo per lo schermo TV. (☑ **Auto**) (solo quando è collegato il sintonizzatore TV)

"Auto": le informazioni vengono visualizzate per 5 secondi dopo l'aggiornamento.

"Manual": le informazioni vengono visualizzate quando si sfiora lo schermo. (pagina 36)

- 13 Consente di visualizzare lo schermo AV I/F 1.

- 14 Consente di visualizzare lo schermo AV I/F 3.

- 15 Consente di attivare o disattivare il display delle informazioni quando si sfiora un tasto sullo schermo di controllo dell'origine.

(☑ **On**).

- 16 Consente di impostare un display di punti quando si sfiora lo schermo. (☑ **Pattern 1**)

È possibile selezionare "Pattern1", "Pattern2" oppure "Off".

- 17 Consente di visualizzare lo schermo AV I/F 2.

Regolazione del pannello a sfioramento

È possibile regolare le operazioni del pannello a sfioramento.

1 Visualizzare lo schermo di regolazione del pannello a sfioramento



Touch

Se **Touch** non viene visualizzato, sfiorare **Prev.** o **Next** per visualizzarlo.

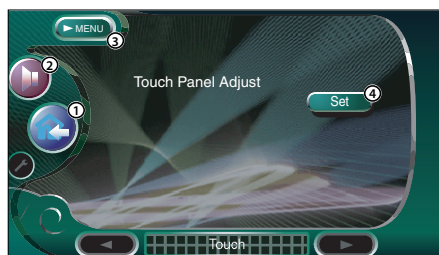

- 1 Consente di tornare allo schermo di controllo dell'origine precedente.
- 2 Consente di richiamare il menu degli effetti sonori. (pagina 80)
- 3 Consente di richiamare il menu di configurazione.
- 4 Consente di avviare la regolazione del pannello a sfioramento.

2 Iniziare a regolare il pannello a sfioramento



Set

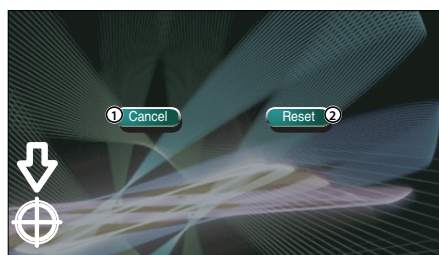

- 1 Consente di annullare la regolazione e tornare allo schermo di regolazione del pannello a sfioramento.
- 2 Consente di ripristinare lo stato iniziale.

3 Regolare le posizioni



Sfiorare il centro della parte inferiore sinistra e superiore destra  se necessario.

Orologio

Consente di regolare l'orologio.

1 Visualizzare lo schermo dell'orologio



Clock

Se **Clock** non viene visualizzato, sfiorare **▲ Prec.** o **▼ Next** per visualizzarlo.

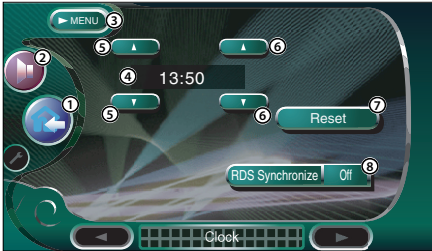

- ① Consente di tornare allo schermo di controllo dell'origine precedente.
- ② Consente di richiamare il menu degli effetti sonori. (pagina 80)
- ③ Consente di richiamare il menu di configurazione.
- ④ Display dell'ora dell'orologio.
- ⑤ Consente di regolare le ore.
- ⑥ Consente di regolare i minuti.
- ⑦ Consente di impostare i minuti "00".
Esempi di configurazione: 3:00~3:29 → 3:00
3:30~3:59 → 4:00
- ⑧ Consente di impostare l'ora dell'orologio sincronizzata con la data/l'ora inviata dalla stazione RDS. (☑ Off)
Quando è su "On", non è possibile regolare manualmente la modalità sincronizzata e l'orologio.

2 Regolare l'ora dell'orologio



Configurazione del codice di sicurezza

È possibile impostare un codice di sicurezza per proteggere il ricevitore contro furti.



- Quando la funzione del codice di sicurezza è attivata, non può essere rilasciata. Si noti che il codice di sicurezza è un numero di 4 cifre inserito nel "Car Audio Passport" di questo pacchetto.

1 Visualizzare lo schermo di configurazione del codice di sicurezza



Security

Se Security non viene visualizzato, sfiorare Prev. o Next per visualizzarlo.

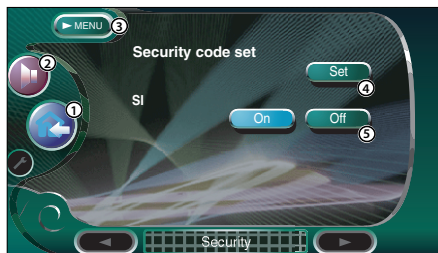

- ① Consente di tornare allo schermo di controllo dell'origine precedente.
- ② Consente di richiamare il menu degli effetti sonori. (pagina 80)
- ③ Consente di richiamare il menu di configurazione.
- ④ Consente di avviare la registrazione del codice di sicurezza.
- ⑤ Consente di attivare o disattivare la funzione SI. Se impostato su "On", la spia dell'allarme antifurto lampeggia quando il motore è spento. On



- Se già è stata completata la registrazione del codice, non sarà possibile sfiorare Set.

2 Avviare la registrazione del codice di sicurezza



Set



- ① Consente di immettere i numeri del codice di sicurezza.
- ② Consente di cancellare il valore inserito.
- ③ Consente di cancellare la registrazione e tornare allo schermo di impostazione del codice di sicurezza.
- ④ Consente di registrare il codice di sicurezza personale.

3 Immettere un codice di sicurezza



0

9

Inserite un numero a quattro cifre.

4 Registrare il codice di sicurezza



Enter

5 Reinscrivere il codice di sicurezza

Reinscrivere lo stesso codice di sicurezza immesso al passaggio 3 per conferma.



- Se si immette un codice di sicurezza diverso, verrà di nuovo visualizzato lo schermo del passaggio 3 (per la prima immissione del codice).

6 Registrare nuovamente il codice di sicurezza



Enter

Ora, il codice di sicurezza è stato registrato.
 Se si preme il tasto di ripristino o si scollega il ricevitore dalla batteria dopo la registrazione del codice, sarà necessario reimmettere il codice di sicurezza registrato.
 Per ulteriori informazioni, vedere di seguito.

Se si è premuto il tasto di ripristino o si è scollegato il ricevitore dalla batteria...

1 Immettere il codice di sicurezza corretto



È necessario inserire lo stesso codice di sicurezza immesso al passaggio 3 sopra.

2 Immettere il codice di sicurezza



Ora, è possibile utilizzare il ricevitore.



- Se si inserisce un codice di sicurezza errato, non è possibile usare il ricevitore per un periodo di tempo.

Conteggio voci errato	Tempo di non operatività del ricevitore
1	–
2	5 minuti
3	1 ora
4 o più	24 ore

Configurazione della memoria

È possibile memorizzare le impostazioni di configurazione audio e dell'interfaccia AV. Le impostazioni memorizzate possono essere richiamare in qualsiasi momento. Ad esempio, anche quando le impostazioni vengono cancellate a causa di una sostituzione della batteria, è possibile ripristinarle.

1 Visualizzare lo schermo di configurazione della memoria



Set Up Memory

Se non appare **Set Up Memory**, sfiorare **Prev** o **Next** per visualizzare il valore.

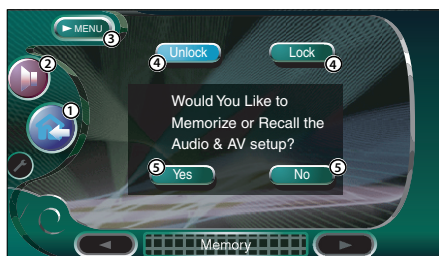

- 1 Consente di tornare allo schermo di controllo dell'origine precedente.
- 2 Consente di richiamare il menu degli effetti sonori. (pagina 80)
- 3 Consente di richiamare il menu di configurazione.
- 4 Consente di bloccare le impostazioni di configurazione audio e dell'interfaccia AV. Quando si seleziona **Lock**, non è possibile impostare la configurazione audio e le impostazioni dell'interfaccia AV.
- 5 Consente di memorizzare o richiamare le impostazioni. Per annullare la funzione, sfiorare **No**.

Per annullare la memorizzazione, sfiorare

No.

Verrà nuovamente visualizzato lo schermo del menu di configurazione.

2 Visualizzare lo schermo della memoria



Yes

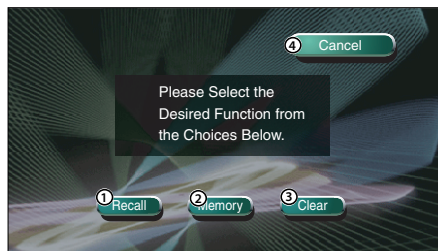

- 1 Consente di richiamare le impostazioni memorizzate.
- 2 Consente di memorizzare le impostazioni di configurazione audio e dell'interfaccia AV correnti.
- 3 Azzerare le impostazioni memorizzate.
- 4 Consente di tornare allo schermo di configurazione della memoria.

3 Memorizzare o richiamare le impostazioni Alla memorizzazione delle impostazioni della configurazione audio e dell'interfaccia AV:



Memory

Se le impostazioni sono già state memorizzate, verrà visualizzato un messaggio di conferma. Sfiore **Yes**. Per annullare la memorizzazione, sfiorare **No**.

Quando si richiamano le impostazioni memorizzate:





Recall

Se si sfiora lo schermo verrà visualizzato un messaggio di conferma. Sfiore **Yes**. Per annullare il richiamo, sfiorare **No**.

Quando si annullano le impostazioni memorizzate correntemente:



Clear

Se si sfiora lo schermo verrà visualizzato un messaggio di conferma. Sfiore . Per annullare la cancellazione, sfiorare .

4 Per uscire dalla memorizzazione/ricambio delle impostazioni



A button with the text "Cancel" inside, with a slight shadow and rounded corners.

Configurazione del TV

È possibile impostare le aree di ricezione del segnale TV (solo con l'accessorio sintonizzatore TV opzionale collegato).

Visualizzazione dello schermo di configurazione dell'area TV 1



TV Set Up

Schermo di impostazione dell'area TV1



- 1 Consente di tornare allo schermo di controllo dell'origine precedente.
- 2 Consente di richiamare il menu degli effetti sonori (pagina 80)
- 3 Consente di richiamare il menu di configurazione.
- 4 Consente di impostare l'area di ricezione TV1 predefinita.
- 5 Consente di visualizzare lo schermo di configurazione dell'area TV2.



- Se **TV Set Up** non è visualizzato, sfiorare **Prev** o **Next** per visualizzarlo.

Visualizzazione dello schermo di configurazione dell'area TV 2



Schermo di impostazione dell'area TV2



- 6 Consente di impostare l'area di ricezione TV2 predefinita.
- 7 Consente di visualizzare lo schermo di configurazione dell'area TV1.

Configurazione RDS

È possibile impostare i parametri RDS in questione.

Visualizzazione dello schermo di configurazione RDS 1



RDS Set Up

Schermo di configurazione RDS 1



- 1 Consente di tornare allo schermo di controllo dell'origine precedente.
- 2 Consente di richiamare il menu degli effetti sonori. (pagina 80)
- 3 Consente di richiamare il menu di configurazione.
- 4 Consente di impostare l'ora di interruzione del bollettino.
- 5 Consente di attivare o disattivare la funzione della frequenza alternativa. (On)
- 6 Consente di attivare o disattivare la funzione di restrizione di zona. (On)
- 7 Consente di attivare/disattivare la funzione di ricerca TP automatica. (On)
- 8 Consente di visualizzare lo schermo di configurazione RDS 2.



- Se **RDS Set Up** non è visualizzato, sfiorare **Préc.** o **Next** per visualizzarlo.

Visualizzazione dello schermo di configurazione RDS 2



Schermo di configurazione RDS 2



- 9 Consente di selezionare un lingua di visualizzazione per la funzione PTY.
- 10 Consente di visualizzare lo schermo di configurazione RDS 1.

Configurazione DAB

È possibile impostare la ricezione DAB. (solo con il sintonizzatore DAB opzionale collegato)

Visualizzazione dello schermo di configurazione DAB



DAB Set Up

Schermo di configurazione DAB

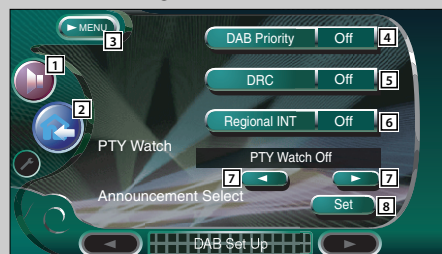

- 1 Consente di richiamare il menu degli effetti sonori. (pagina 80)
- 2 Consente di tornare allo schermo di controllo dell'origine precedente.
- 3 Consente di richiamare il menu di configurazione.
- 4 Consente di attivare o disattivare la priorità DAB.
- 5 Consente di attivare o disattivare la funzione di controllo dinamico.
- 6 Consente di attivare o disattivare la funzione di annuncio regionale.
- 7 Consente di impostare il tipo di programma da selezionare automaticamente quando si ricevono gli avvisi dell'insieme.
- 8 Consente di visualizzare lo schermo di selezione dell'annuncio.



- Se **DAB Set Up** non è visualizzato, sfiorare **Prev.** o **Next** per visualizzarlo.

Selezione dell'annuncio

È possibile impostare diversi parametri di ricezione degli annunci.

1 Visualizzare lo schermo di selezione dell'annuncio



- ① Consente di attivare o disattivare la funzione di ricezione degli annunci.
- ② Consente di eseguire la configurazione e tornare allo schermo di configurazione DAB.

2 Impostare i parametri degli annunci



- ① Informazioni sul traffico
- ② Informazioni degli orari dei servizi di trasporto pubblico
- ③ Voci con priorità minore rispetto agli allarmi (guasto alimentazione, interruzione della fornitura di acqua e così via)
- ④ Notizie flash
- ⑤ Previsioni meteo
- ⑥ Informazioni sugli eventi
- ⑦ Informazioni su un evento non determinato
- ⑧ Informazioni sui programmi, avviso anticipato
- ⑨ Notizie sportive
- ⑩ Notizie finanziarie

3 Completamento della configurazione



Controllo AMP

Consente di impostare l'amplificatore collegato mediante bus LX (solo con l'accessorio amplificatore di potenza LX opzionale collegato).

Visualizzazione dello schermo di controllo AMP



AMP Control

Schermo di controllo AMP

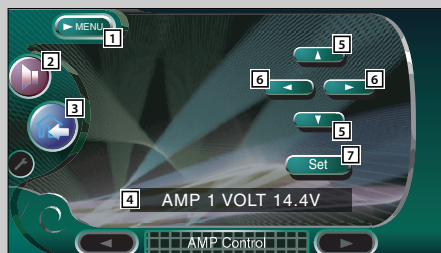

- 1 Consente di richiamare il menu di configurazione.
- 2 Consente di richiamare il menu degli effetti sonori. (pagina 80)
- 3 Consente di tornare allo schermo di controllo dell'origine precedente.
- 4 **Opzione di configurazione e visualizzazione del valore**
- 5 Consente di selezionare un'opzione di configurazione.
- 6 Consente di selezionare un valore di impostazione.
- 7 Consente di immettere il valore di impostazione.



- Se AMP Control non è visualizzato, sfiorare Prev. o Next per visualizzarlo.
- È possibile individuare il nome del modello dell'amplificatore nel sistema. Consultare il catalogo dell'amplificatore.
- Per le opzioni e i valori modificabili e per il funzionamento dell'amplificatore dopo la modifica, consultare il manuale di istruzioni dell'amplificatore.

Menu degli effetti sonori

Menu degli effetti sonori

È possibile impostare gli effetti sonori del ricevitore.

Visualizzazione dello schermo di controllo



Schermo di controllo



- È possibile visualizzare lo stesso menu degli effetti sonori sullo schermo di controllo di tutte le origini.

Visualizzazione dello schermo del menu degli effetti sonori



Schermo degli effetti sonori



- 1 Consente di richiamare il menu degli effetti sonori.
- 2 Consente di richiamare il menu di configurazione. (pagina 51)
- 3 Consente di tornare allo schermo di controllo dell'origine precedente.



- La configurazione del <menu degli effetti sonori> viene regolata automaticamente in base alla <Configurazione audio> (pagina 52) nel menu di configurazione. Si consiglia di completare prima la <Configurazione audio>, quindi configurazione il <Menu degli effetti sonori>.

Controllo audio

E' possibile regolare il bilanciamento audio anteriore/posteriore e destro/sinistro.

Visualizzazione dello schermo di controllo audio



Audio Control

Schermo di controllo audio

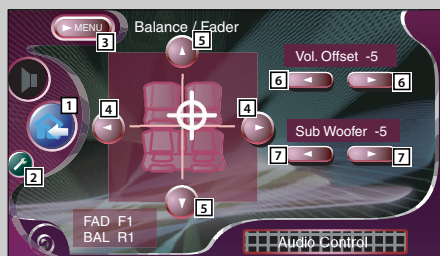

- 1 Consente di tornare allo schermo di controllo dell'origine precedente.
- 2 Consente di richiamare il menu di configurazione. (pagina 51)
- 3 Consente di richiamare il menu degli effetti sonori.
- 4 Consente di regolare il bilanciamento del volume destro e sinistro.
- 5 Consente di regolare il bilanciamento del volume anteriore e posteriore.
- 6 Consente di regolare il volume dell'origine predefinita in base al diverso livello del volume originale.
- 7 Consente di regolare il volume del subwoofer.



- Se il volume è stato aumentato, ridurlo utilizzando "Vol. Offset", il suono generato se si passa improvvidamente a un'altra origine può essere molto forte.

Equalizzatore

È possibile configurare l'equalizzatore.

Visualizzazione dello schermo dell'equalizzatore



Equalizer

Schermo dell'equalizzatore



- 1 Consente di tornare allo schermo di controllo dell'origine precedente.
- 2 Consente di richiamare il menu di configurazione. (pagina 51)
- 3 Consente di richiamare il menu degli effetti sonori.
- 4 Consente di regolare l'aumento dei bassi dell'amplificatore di potenza B.M.S. (accessorio opzionale).



- È possibile impostare alcuni modelli di banda dell'amplificatore di potenza su "+18". Fare riferimento al catalogo o al manuale delle istruzioni dell'amplificatore di potenza.

- 5 Consente di impostare la frequenza centrale dell'aumento dei bassi impostati per "AMP Bass". Se la frequenza centrale è stata impostata su "Low", scenderà di circa il 20% o 30%.
- 6 Consente di visualizzare lo schermo dell'equalizzatore parametrico. (pagina 83)
È possibile regolare il valore impostato per il tipo di curva dell'equalizzatore.
- 7 Consente di selezionare il tipo di curva dell'equalizzatore.
È possibile selezionare una delle seguenti curve di equalizzazione.
 - "Natural"
 - "Rock"
 - "Pops"
 - "Easy"
 - "Top40"
 - "Jazz"



- La curva dell'equalizzatore può essere impostata per tutte le origini.

Equalizzatore parametrico

È possibile impostare manualmente la curva dell'equalizzatore regolando la frequenza centrale, il guadagno e il valore Q.

1 Visualizzare lo schermo dell'equalizzatore parametrico

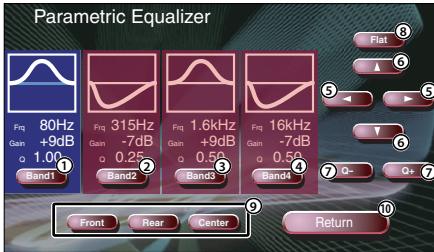

- ① ② ③ ④ Consente di selezionare una banda da regolare.
- ⑤ Consente di regolare la frequenza.
- ⑥ Consente di regolare un livello di guadagno.
- ⑦ Consente di regolare un valore Q.
- ⑧ La curva del tono diventa piatta.
- ⑨ Consente di selezionare un canale da regolare.
- ⑩ Consente di uscire dalla configurazione dell'equalizzatore parametrico e tornare allo schermo dell'equalizzatore.

2 Selezionare un canale da regolare



3 Selezionare una banda di frequenza da regolare



È possibile regolare le seguenti bande di frequenza.

- ① 60, 80, 100, 120, 160, 200 Hz
- ② 250, 315, 400, 500, 630, 800, 1k Hz
- ③ 1.25k, 1.6k, 2k, 2.5k, 3.15k, 4k Hz
- ④ 5k, 6.3k, 8k, 10k, 12.5k, 16k Hz

4 Impostare una frequenza centrale



5 Impostare un guadagno



6 Impostare un valore Q



7 Chiudere lo schermo dell'equalizzatore parametrico



Controllo surround

È possibile configurare il campo sonoro.

Visualizzazione dello schermo di controllo surround



Surround Control

Schermo di controllo surround

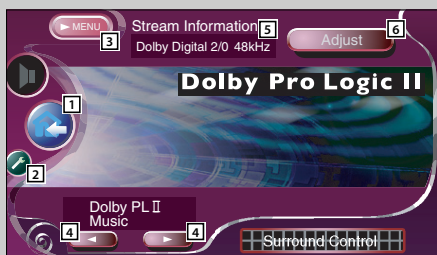

- 1 Consente di tornare allo schermo di controllo dell'origine precedente.
- 2 Consente di richiamare il menu di configurazione. (pagina 51)
- 3 Consente di richiamare il menu degli effetti sonori.
- 4 Consente di impostare un campo sonoro. È possibile selezionare uno di seguenti campi sonori.
 - "Bypass"
 - "Bypass+Center"
 - "Dolby PLII Movie"
 - "Dolby PLII Music"
 - "Dolby PLII Matrix"
 - "SRS CS II Music"
 - "SRS CS II MONO"
- 5 Consente di visualizzare le informazioni sull'origine corrente. Vengono visualizzati il flusso (Dolby Digital, dts, PCM lineare, MPEG o MP3/WMA), i canali di ingresso (canali frontale p posteriore) e la frequenza di campionamento.
- 6 Consente di visualizzare lo schermo di regolazione del controllo surround. (Vedere <Regolazione del controllo surround>, pagina 85)



- Dopo avere selezionato l'origine TV o TUNER e impostato Dolby PL, si consiglia di selezionare la modalità "Dolby PLII Matrix". Se si seleziona un'altra modalità Dolby PLII, il suono NON viene emesso dagli altoparlanti posteriori quando si ricevono suoni di trasmissioni mono.
- È possibile impostare controllo surround per ciascuna origine.

Regolazione del controllo surround

È possibile regolare il campo sonoro.

1 Visualizza lo schermo di controllo surround



Schermo di regolazione del controllo surround
Se è stato impostato il campo del suono di "Dolby PLII Music":

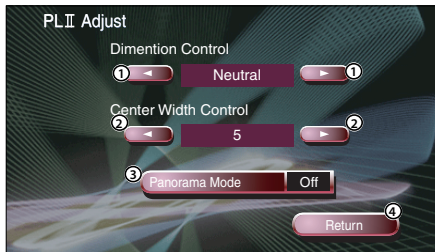

- ① Consente di impostare la posizione surround regolando il bilanciamento del volume frontale e posteriore.
- ② Consente di regolare la posizione dell'immagine dei commenti regolando il livello del volume dei commenti frontale e posteriore.
- ③ Consente di attivare o disattivare la modalità Panorama.
- ④ Consente di eseguire la configurazione e tornare allo schermo di controllo surround.

Se è stato impostato il campo del suono di "SRS CS II":

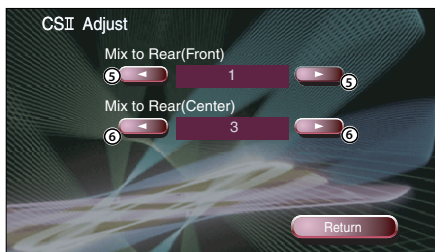

- ⑤ Consente di impostare la posizione surround regolando il bilanciamento del volume frontale e posteriore.
- ⑥ Consente di regolare il mix audio centrale del volume posteriore.



- Non è possibile utilizzare la <Regolazione del controllo surround> durante la riproduzione dell'origine multicanale.
- Non è possibile utilizzare la <regolazione del controllo surround> quando è impostato il campo del suono di "Dolby PLII Movie" o "Dolby PLII Matrix".

2 Regolare il campo audio



3 Uscire dalla regolazione del controllo surround



Controllo SRS WOW

È possibile impostare l'effetto SRS WOW.

Visualizzazione dello schermo di controllo SRS WOW



SRS WOW

Schermo di controllo SRS WOW



- 1 Consente di tornare allo schermo di controllo dell'origine precedente.
- 2 Consente di richiamare il menu di configurazione. (pagina 51)
- 3 Consente di richiamare il menu degli effetti sonori.
- 4 Consente di impostare un SRS WOW. È possibile selezionare uno di seguenti campi sonori.
 - "Off"
 - "Low"
 - "Middle"
 - "High"
 - "User"
- 5 Consente di visualizzare lo schermo di configurazione utente SRS WOW. (pagina 87)



- Nessun effetto sonoro di SRS WOW quando si è impostato su Dolby PLII. Per impostare l'effetto SRS WOW durante il <Controllo surround> eseguire l'impostazione su "BYPASS" o "SRS CS II".

Tabella del menu degli effetti sonori

È possibile impostare il menu degli effetti sonori sul segno "○".

Ingresso Canali	Funzione surround	SRS 3D		FOCUS			TruBass		
		Frontale	Posteriore	Frontale	Posteriore	Centrale	Frontale	Posteriore	Centrale
Multi	-	○	○	○	○	○	○	○	○
2 canali	Bypass	○*	-	○	-	-	○	○	○
	Bypass +Centrale	○*	-	○	-	-	○	○	○
	Dolby PLII	-	-	-	-	-	-	-	-
	SRS CS II	○*	○*	○	○	○	○	○	○



- * L'effetto SRS 3D non può essere impostato quando si seleziona l'origine del sintonizzatore.

Configurazione utente SRS WOW

1 Visualizzare lo schermo di regolazione SRS WOW



Schermo di regolazione SRS WOW

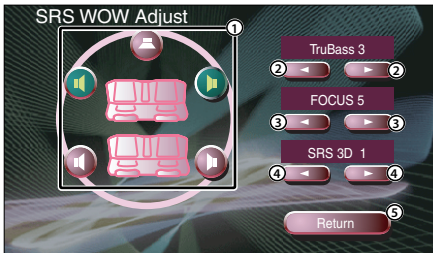

- ① Consente di selezionare un altoparlante da impostare (frontale, posteriore o centrale).
- ② Consente di impostare il livello degli effetti TruBass.
- ③ Consente di impostare il livello degli effetti FOCUS.
- ④ Consente di impostare il livello degli effetti SRS 3D.
- ⑤ Consente di tornare allo schermo di controllo SRS WOW.



- FOCUS: consente di regolare la posizione verticale e l'immagine sonora tramite regolazione virtuale.
- TruBass: di ausilio alla riproduzione per il suono dei super bassi.
- SRS 3D: consente di creare un campo del suono 3D naturale.
- Non è possibile impostare SRS 3D nell'origine de sintonizzatore.

2 Selezionare un altoparlante da regolare



3 Regolare il livello dell'effetto audio



4 Uscire dalla regolazione del controllo surround



Posizione

È possibile selezionare gli effetti sonori in base alla posizione di ascolto.

Visualizzazione della posizione dello schermo



Position

Schermo della posizione



- 1 Consente di tornare allo schermo di controllo dell'origine precedente.
- 2 Consente di richiamare il menu di configurazione. (pagina 51)
- 3 Consente di richiamare il menu degli effetti sonori.
- 4 Consente di impostare una posizione di ascolto. È possibile selezionare una delle posizioni "Front R" (frontale destro), "Front L" (frontale sinistro), "Front All" (tutti frontali) e "All" (tutto).
- 5 Consente di visualizzare lo schermo di controllo preciso della posizione. (pagina 89)
- 6 Consente di memorizzare la configurazione delle regolazioni predefinite oppure di richiamarle dalla memoria. (pagina 89)



- La distanza finale viene regolata in base al totale del valore di configurazione del tipo di automobile (pagina 52) e del valore di configurazione della posizione (controllo della posizione e controllo preciso della posizione).
- Se si modifica il valore di configurazione del tipo di automobile (pagina 52), la posizione viene impostata su "All".
- Viene memorizzata solo la distanza regolata della configurazione della posizione (valori della posizione e del controllo di precisione della posizione). Di conseguenza, la distanza della regolazione finale cambia se si modifica il valore della configurazione del tipo di automobile (pagina 52).

Controllo fine della posizione

È possibile eseguire la regolazione di precisione della posizione di ascolto.

1 Visualizzare lo schermo di controllo preciso della posizione.



Schermo di controllo fine della posizione

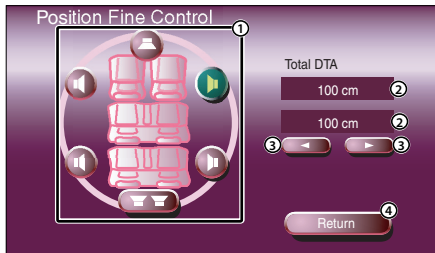

- ① Consente di selezionare un altoparlante da regolare.
- ② Indica la distanza di configurazione. Sono indicati la distanza regolata (valori della posizione e del controllo preciso della posizione) e il totale della distanza regolata in base alla configurazione del tipo di automobile (pagina 52) e la distanza di regolazione per la configurazione della posizione.
- ③ Consente di regolare la distanza da ciascun altoparlante.
- ④ Consente di uscire dalla configurazione del controllo preciso della posizione e tornare allo schermo della posizione.

2 Selezionare un altoparlante da regolare

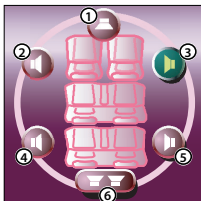

- ① Altoparlante centrale
- ② Altoparlante frontale sinistro
- ③ Altoparlante frontale destro
- ④ Altoparlante posteriore sinistro
- ⑤ Altoparlante posteriore destro
- ⑥ Subwoofer

3 Impostare un



4 Chiudere lo schermo di controllo preciso della posizione



Memorizzazione della configurazione di regolazione delle preselezioni

Per memorizzare la regolazione:



Continuare a sfiorare da **P1** a **P3** per oltre 2 secondi.

Richiamo della configurazione di regolazione delle preselezioni

Per richiamare la regolazione dalla memoria:



Sfiorare da **P1** a **P3** della regolazione da richiamare dalla memoria.

Controllo della zona

È possibile impostare l'origine audio frontale e posteriore.

Visualizzazione dello schermo di controllo di zona



Zone Control

Schermo di controllo di zona



- 1 Consente di tornare allo schermo di controllo dell'origine precedente.
- 2 Consente di richiamare il menu di configurazione. (pagina 51)
- 3 Consente di richiamare il menu degli effetti sonori.
- 4 Consente di attivare o disattivare la funzione di zona (che consente di impostare vari suoni dell'origine per gli altoparlanti frontali e posteriori). Quando è attivato, sono visualizzati **Front** e **Rear** nonché il volume posteriore.
- 5 Consente di regolare il volume del canale posteriore. (Questo pulsante viene visualizzato quando è attivata la funzione di zona.)
- 6 Consente di impostare separatamente l'origine audio frontale e posteriore. (Questo pulsante viene visualizzato quando è attivata la funzione di zona.)



- Quando il suono dell'altoparlante posteriore viene commutato, l'origine audio emessa dal terminale AV OUTPUT viene commutata alla stessa origine. Tuttavia, se "Area" è stato impostato su "Reverse", l'origine audio emessa dal terminale AV OUTPUT viene attivata in base all'origine audio frontale.

- 7 Consente di commutare le origini audio frontale e posteriore. (Questo pulsante viene visualizzato quando è attivata la funzione di zona.) Utilizzare "Reverse" per cambiare le origini audio frontale e posteriore.



- Ci sono le seguenti limitazioni quando la funzione della zona è su "On".
 - Non c'è nessun'uscita dal subwoofer o dal centro.
 - <Configurazione audio> (pagina 54), <Equalizzatore> (pagina 84), <Controllo surround> (pagina 86), <SRS WOW> (pagina 88) <Posizione> (pagina 90) non sono disponibili.

DVD: Digital Versatile Disc

Un nuovo tipo di disco digitale che contiene registrazioni audio/video di alta qualità, ad esempio film, e che possiede grande capacità di registrazione e di elaborazione del segnale digitale.

VCD: VIDEO CD

Un tipo di CD che contiene registrazioni video. Esso comprime le informazioni video ad 1/120 e quelle audio ad 1/6, facendo così trovar posto a sino a 74 minuti di registrazione su di un disco come quelli dei CD da 12 cm. Alcuni VCD non sono compatibili con la caratteristica P.B.C. (Play Back Control, o controllo della riproduzione), mentre altri lo sono ed altri ancora possiedono funzioni di riproduzione speciali. Questo lettore può riprodurre ambedue i tipi.

MPEG: Moving Picture Experts Group

Questo è uno standard internazionale di compressione digitale video ed audio in media elettronici.

Sistema Dolby Digital

Una tecnologia di compressione digitale audio sviluppata dalla Dolby Laboratories. E' compatibile con sistemi di surround audio a 5.1 canali, oltre a poter accomodare con facilità grandi quantità di dati audio con efficienza in un normale disco.

DTS

Nome di un sistema digitale di surround sviluppato dalla Digital Theater Systems, Inc.

Menù superiore/menù (DVD)

Alcuni DVD visualizzano più di un titolo sullo schermo. Questo schermo viene definito come il menu dei titoli.

Il menu del DVD è la voce sul display (schermo del menu) usata per impostare i vari parametri di funzionamento. Il menu DVD può venire chiamato in qualsiasi momento durante la riproduzione per la regolazione di parametri a seconda del tipo di materiale da riprodurre, ad esempio il cambiamento della lingua del parlato o dei sottotitoli di video e film.

Titolo/numero titolo (DVD)

Il titolo rappresenta l'unità di registrazione più grande presente sul disco DVD. Esso corrisponde solitamente ad un film o filmato o disco di musica (a volte ad una composizione). I numeri assegnati ai titoli vengono chiamati col termine "numeri di brano".

Capitolo/numero di capitolo (DVD)

Il capitolo è una sezione di materiale video ed audio registrato sul DVD. Un titolo può essere composto di vari capitoli. I numeri assegnati a capitoli individuali vengono chiamati numeri di capitolo.

Sottotitoli (DVD)

Alcuni dischi DVD contengono sottotitoli in più di una lingua. Questo lettore permette la scelta della lingua desiderata nel corso della riproduzione.

Brano/numero di brano (CD, VCD)

Un brano è una sezione di materiale audio o video registrata sul disco. I numeri assegnati ai brani individuali sono chiamati ovviamente "numeri di brano".

Nel caso della maggior parte dei CD, un numero di brano viene assegnato a contraddistinguere una composizione. Nel caso dei VCD, ciascuna sezione del disco non corrisponde necessariamente ad una composizione unica.

Dato che le funzioni di riproduzione speciali come il salto dei brani e la programmazione dei CD ordinari si basano sui numeri di brano, il loro uso può non essere possibile nel caso di dischi VCD.

P.B.C.: Funzione di controllo della riproduzione (VCD)

Se un disco VCD porta l'indicazione "Play Back Control capable" o un altro messaggio simile sul disco stesso o sulla custodia, le scene e le informazioni desiderate possono venire riprodotte in modo interattivo con dei menu a struttura gerarchica visualizzati sullo schermo televisivo.

SRS CS II (Circle Surround II)

Circle Surround II è un miglioramento del Circle Surround (CS5.1) rendendo così possibile la riproduzione sonora surround multicanali da fonti audio e video mono, stereo o Dolby Surround. Con SRS CS II è inoltre possibile ascoltare i CD audio, la televisione, e le trasmissioni radio con un suono surround completo. Per il piacere di un nuovo tipo di esperienza di suono tramite SRS CS II.

Guida alla risoluzione di problemi

Alcune funzioni di sistema sono limitate al controllo in base alla configurazione in uso.

- Non è possibile impostare la zona.
- Non è possibile impostare "Rear Bass Boost" della regolazione del controllo surround.
- Non è possibile impostare gli altoparlanti posteriori di DTA..
- Non è possibile impostare "Position Fine Control" degli altoparlanti posteriori.
- Non è possibile impostare "Channel Level" degli altoparlanti posteriori.
- Non è possibile impostare SRS CS II.

Gli altoparlanti posteriori sono stati impostati su "NONE" nello schermo di configurazione degli altoparlanti (pagina 54).

- Non è possibile impostare il controllo surround (campo del suono).
- Non è possibile impostare alcun segnale.
- Non è possibile impostare "Parametric Equalizer".
- Non è possibile impostare "Position (controllo fine della posizione)".
- Non è possibile impostare il valore "Car Type Setup".
- Non è possibile impostare il valore "Speaker Setup".
- Non è possibile impostare la frequenza di crossover.
- Non è possibile impostare "Channel Level" (uscita del segnale di prova).

Il controllo di zona è stato disattivato. (pagina 90).

- Non è possibile impostare il controllo surround (campo del suono) su "Bypass+Center".
- Non è possibile impostare "Center Level" della regolazione del controllo surround.
- Non è possibile impostare "Center Width Control" della regolazione del controllo surround.
- Non è possibile impostare l'altoparlante centrale di DTA.
- Non è possibile impostare "Position Fine Control" dell'altoparlante centrale.
- Non è possibile impostare "Channel Level" dell'altoparlante centrale.

L'altoparlante centrale è stato impostato su "NONE" nello schermo di configurazione degli altoparlanti (pagina 54).

- Non è possibile regolare la regolazione del controllo surround.

Il controllo surround (campo del suono) (pagina 84) è stato impostato su "Bypass" o "Bypass+Center".

- Il controllo surround (campo del suono) non può essere impostato su "Dolby PL II".

Gli altoparlanti centrale e posteriore sono stati impostati su "NONE" nello schermo di configurazione degli altoparlanti (pagina 54).

- Non è possibile impostare il subwoofer di DTA.
- Non è possibile impostare "Position Fine Control" del subwoofer.
- Non è possibile impostare "Channel Level" del subwoofer.

Il subwoofer è stato impostato su "NONE" nello schermo di configurazione degli altoparlanti (pagina 54).

- Nessun effetto sonoro di SRS WOW.

Il controllo surround (campo del suono) (pagina 86) è stato impostato su "Dolby PL II".

Ciò che può sembrare un problema di funzionamento dell'apparecchio può essere in realtà soltanto il risultato di operazioni o collegamenti errati. Prima di rivolgersi a un centro di assistenza, è consigliabile eseguire i controlli indicati nella tabella sottostante.

Generale

? L'apparecchio non si accende.

- ✓ Il fusibile si è bruciato.
- ✘ Dopo avere verificato che non vi siano corto circuiti nei fili, sostituire il fusibile con uno della stessa portata.
- ✓ Il cavo dell'altoparlante è corto circuitato o entra in contatto con il telaio del veicolo, quindi la funzione di protezione viene attivata.
- ✘ Isolare il cavo dell'altoparlante in modo corretto e premere il tasto di ripristino.

? La fonte desiderata NON viene selezionata anche se premete il tasto SRC.

- ✓ Non è possibile selezionare un'origine non collegata.
- ✘ Non è selezionata un'origine non collegata. Fare riferimento al <MANUALE DELLE ISTRUZIONI> e collegare l'unità correttamente.
- ✓ Il tasto RESET non è stato ancora premuto anche se l'unità opzionale è stata collegata al sistema.
- ✘ Premere il tasto di ripristino (pagina 4).
- ✓ L'interruttore "O-N" dell'unità opzionale si trova in posizione "O".
- ✘ Portare l'interruttore "O-N" nella posizione "N".
- ✓ Viene utilizzato un multilettoe non è supportato dal sistema.
- ✘ Utilizzare un multilettoe supportato dal sistema (pagina 4).

? Appare il messaggio "Disconnected cable found. Please confirm a connection line." e l'unità non può essere utilizzata.

- ✓ L'unità di ricezione è scollegata.
- ✘ Collegare il cavo correttamente, facendo riferimento all'apposita sezione nel <MANUALE DELLE ISTRUZIONI>.

? Quando si premono i tasti, non accade nulla.

- ✓ Il chip del computer nell'unità non funziona correttamente.
- ✘ Premere il tasto di ripristino sull'unità (vedere a pagina 4).

? L'immagine TV/video non appare.

- ✓ L'unità non è collegata all'interruttore di rilevamento del freno di parcheggio.
- ✘ Eseguire le correzioni appropriate in base al <MANUALE DELLE ISTRUZIONI>.

- ✓ Il freno di parcheggio non è applicato.
- ✘ Per motivi di sicurezza, non vengono visualizzate immagini video/televisive quando il veicolo è in movimento. Azionare il freno di parcheggio per visualizzare le immagini.

? Lo schermo è scuro.

- ✓ L'unità si trova in una posizione dove la temperatura è bassa.
- ✘ Se la temperatura del monitor diminuisce, lo schermo può apparire più scuro quando l'unità viene accesa per la prima volta, a causa delle caratteristiche del pannello a cristalli liquidi. Attendete un poco dopo l'accensione della corrente affinché la temperatura aumenti. La luminosità tornerà presto normale.

? Lo schermo non diventa scuro quando si accendono i fari del veicolo.

- ✓ L'unità è impostata sull'oscuramento automatico.
- ✘ Quando l'unità è impostata sull'oscuramento automatico, non è collegata all'interruttore dell'illuminazione del veicolo.
- ✓ Il cavo di illuminazione non è stato collegato (se è stato impostato l'oscuramento manuale).
- ✘ Eseguire le correzioni appropriate in base al <MANUALE DELLE ISTRUZIONI>.

? La ricezione radio AM/FM è mediocre e/o c'è del rumore.

- ✓ L'antenna TV e l'antenna radio del veicolo sono troppo vicine.
- ✘ Separare le due antenne il più possibile.
- ✘ Spegnere l'unità principale.

? Non funziona il telecomando.

- ✓ Il selettore della modalità del telecomando non è impostato correttamente.
- ✘ Commutare il selettore della modalità del telecomando secondo la fonte selezionata (pagina 10).

? Nessun suono è udibile, o il volume è basso.

- ✓ L'attenuatore è attivato.
- ✘ Spegnere l'attenuatore.
- ✓ Le impostazioni del fader o del bilanciamento sono impostate solo su un lato.
- ✘ Ripristinare le impostazioni del fader e/o del bilanciamento.

- ✓ I cavi di ingresso/uscita o il cablaggio non sono collegati correttamente.
- ✘ Ricollegare i cavi di ingresso/uscita o il cablaggio correttamente. Vedere la sezione corrispondere nel <MANUALE DELLE ISTRUZIONI>.

? La qualità sonora è scadente o distorta.

- ✓ Uno dei cavi dell'altoparlante è stato schiacciato da una delle viti nell'automobile.
 - ✘ Controllare il cablaggio dell'altoparlante.
-
- ✓ Gli altoparlanti non sono collegati correttamente.
 - ✘ Ricollegare i cavi degli altoparlanti, in modo che ciascun terminale di uscita sia collegato a un altoparlante diverso.

? La ricezione radio è scadente.

- ✓ L'antenna dell'automobile non è estesa.
 - ✘ Estrarre completamente l'antenna.
-
- ✓ Il cavo di comando dell'antenna non è collegato.
 - ✘ Collegare il cavo correttamente, facendo riferimento all'apposita sezione nel <MANUALE DELLE ISTRUZIONI>.

? La memoria viene cancellata quando si spegne il motore dell'automobile.

- ✓ Il cavo della batteria non è stato collegato al terminale corretto.
 - ✘ Collegare il cavo correttamente, facendo riferimento all'apposita sezione nel <MANUALE DELLE ISTRUZIONI>.
-
- ✓ I cavi di avviamento e della batteria non sono stati collegati correttamente.
 - ✘ Collegare il cavo correttamente, facendo riferimento all'apposita sezione nel <MANUALE DELLE ISTRUZIONI>.

? Quando si preme il tasto [V.SEL], non è possibile passare al display video della vista posteriore della fotocamera.

- ✓ Il cavo del sensore di retromarcia è scollegato.
- ✘ Collegare il cavo correttamente, facendo riferimento all'apposita sezione nel <MANUALE DELLE ISTRUZIONI>.

? Si verificano salti di suono/ Immagine durante la lettura del disc.

- ✓ Il disco è graffiato o sporco.
- ✘ Pulire il disco, facendo riferimento alla sezione <Pulizia del disco> (pagina 13).

? Il brano specificato non viene riprodotto.

- ✓ E' stata selezionata la riproduzione casuale.
- ✘ Spegnerne la riproduzione casuale.

? Un VCD non può venire riprodotto utilizzando dei menu.

- ✓ Il VCD in fase di riproduzione non è compatibile con P.B.C.
- ✘ La riproduzione del menù è disponibile solo con i dischi VCD registrati con P.B.C.

? I sottotitoli non appaiono.

- ✓ Il DVD in fase di riproduzione non contiene la registrazione dei sottotitoli.
- ✘ I sottotitoli non possono essere visualizzati quando il DVD in fase di riproduzione non contiene la registrazione dei sottotitoli.

? La lingua del parlato o dei sottotitoli di un film non possono venire cambiati.

- ✓ Il DVD in fase di riproduzione non contiene la registrazione di più di una lingua audio (o sottotitoli).
- ✘ La lingua delle voci (o dei sottotitoli) non può essere modificata quando il DVD in fase di riproduzione non contiene la registrazione di più di una lingua.

? L'angolazione di visione non può venire cambiata.

- ✓ Il DVD in fase di riproduzione non contiene la registrazione di più di un'angolazione.
 - ✘ L'angolo visivo non può essere cambiato quando il DVD in fase di riproduzione contiene registrazioni solo da un'angolazione.
-
- ✓ Tentativo di cambiare l'angolazione di una sezione sul DVD in cui la registrazione è da solo un'angolazione.
 - ✘ E' possibile registrare più di un'angolazione visiva in sezioni limitate sul disco.

? La riproduzione non ha inizio nonostante sia stato scelto un titolo.

- ✓ Una limitazione di visione (RATING) è stata impostata per il disco.
- ✘ Controllare l'impostazione del livello di limitazione di visione (RATING).

? La lingua scelta per il parlato o per i sottotitoli nelle impostazioni iniziali non può venire riprodotta.

- ✓ Il DVD in fase di riproduzione non contiene la registrazione della lingua selezionata per le voci o i sottotitoli.
- ✘ Usare un DVD che contiene la registrazione della lingua desiderata per le voci o i sottotitoli.

Fonte del disco

? Non è possibile selezionare il multiletto.

- ✓ Nessun filo è stato collegato al terminale di ingresso del multiletto dell'unità.
- Collegare il filo al terminale di ingresso del multiletto dell'unità.

? Il disco specificato non viene riprodotto, ma un altro disco viene riprodotto al suo posto.

- ✓ Il CD specificato è piuttosto sporco.
- Pulire il compact disc.
- ✓ Il CD è capovolto.
- Inserire il CD con il lato etichettato rivolto verso l'alto.
- ✓ Il disco è inserito in un'altra fessura.
- Espellere il magazzino del disco e controllare il numero del disco specificato.
- ✓ Il disco è molto graffiato.
- Inserire un altro disco.

? Si verificano salti di traccia.

- ✓ Qualche oggetto tocca il lettore.
- Rimuovere l'oggetto che tocca il lettore.
- ✓ Il CD è graffiato o sporco.
- Se qualcosa accade nella stessa posizione quando si ferma l'automobile, il CD è guasto. Pulire il compact disc.

? Il display indica che la riproduzione dei dischi nel multiletto è in corso, ma nessun suono è udibile.

- ✓ Il chip computer nell'unità non funziona in modo normale.
- Premere il tasto di ripristino sull'unità (vedere a pagina 4).

? Il brano specificato non viene riprodotto.

- ✓ E' stata selezionata la riproduzione casuale o la riproduzione casuale dalla cassetta di caricamento.
- Disattivare la riproduzione casuale o la riproduzione casuale dalla cassetta di caricamento.

? Iniziano automaticamente la riproduzione del brano, la ripetizione del disco, la scansione dei brani, la riproduzione casuale e la riproduzione casuale dalla cassetta di caricamento.

- ✓ L'impostazione non viene cancellata.
- Le impostazioni di queste funzione rimangono attive fino allo spegnimento o all'espulsione del disco, anche se si spegne la corrente o si cambia la fonte.

? Impossibile rimuovere il disco.

- ✓ La causa è che sono trascorsi più di 10 minuti dallo spegnimento dell'interruttore ACC del veicolo.
- Il disco può essere rimosso entro 10 minuti dallo spegnimento dell'interruttore ACC. Se sono passati 10 minuti, riattivate il tasto ACC ancora una volta e premete il tasto Eject.

Fonte MP3/WMA

? Il disco è graffiato o sporco.

- ✓ Il mezzo è graffiato o sporco.
- Pulire il mezzo, facendo riferimento alla sezione di pulizia del disco <Sui dischi> (pagina 13).

? Si verificano salti di traccia durante la lettura di file MP3/WMA.

- ✓ Il mezzo è graffiato o sporco.
- Pulire il mezzo, facendo riferimento alla sezione di pulizia del disco <Sui dischi> (pagina 13).
- ✓ Le condizioni di registrazione sono cattive.
- Registrare il mezzo nuovamente o usare un altro mezzo.

? La durata del brano MP3/WMA non è visualizzata correttamente.

- ✓ ---
- A volte non può essere visualizzata correttamente secondo le condizioni di registrazione MP3/WMA.

? Impossibile visualizzare correttamente le informazioni su ID3 tag.

- ✓ La registrazione non avviene in conformità con ID3 tag versione 1.x.
 - Effettuare la registrazione in conformità con ID3 tag versione 1.x.
- Inoltre, la visualizzazione può risultare errata se un file MP3/WMA utilizza ID3 tag v1.x standard se questo standard è stato espanso dopo la produzione del software della macchina.

I seguenti messaggi vengono visualizzati quando si verifica qualche problema nel sistema. Adottare i rimedi indicati.

Hot Error

Il circuito di protezione si attiva nell'unità quando la temperatura interna eccede 60°C (140°F), fermando così tutte le operazioni.

- ⇒ Lasciare raffreddare l'apparecchio aprendo i finestrini o accendendo il condizionatore d'aria. Non appena la temperatura ritorna allo stato precedente, il disco inizierà la riproduzione.

Hold Error

Il circuito di protezione si attiva nell'unità quando la temperatura all'interno del multiletto automatico eccede 60°C (140°F), fermando così tutte le operazioni.

- ⇒ Lasciare raffreddare l'apparecchio aprendo i finestrini o accendendo il condizionatore d'aria. Non appena la temperatura ritorna allo stato precedente, il disco inizierà la riproduzione.

Mecha Error

Malfunzionamento del lettore.

- ⇒ Estrarre il disco e cercare di reinserirlo ancora una volta. Contattare un centro di assistenza autorizzato Kenwood se l'indicatore continua ad illuminarsi o se il disco non può essere estratto.

Disc Error

Dischi incompatibili sono stati inseriti.

Read Error

Il disco è capovolto.

- ⇒ Inserire il CD in modo che la facciata dell'etichetta sia rivolta verso l'alto.

Il compact disc è sporco.

- ⇒ Pulire il disco, facendo riferimento alla sezione <Pulizia del disco> (pagina 13).

Region code Error

Software DVD codificato con un altro codice regionale.

Parental level Error

Il livello di protezione per i bambini è ad alto livello.

Error 07 — 67

Malfunzionamento dell'unità per qualche motivo.

- ⇒ Premere il pulsante di ripristino (reset) sull'apparecchio. Se il codice "Error ##" non scompare, rivolgersi al più vicino centro di assistenza autorizzato Kenwood.

Caratteristiche tecniche

Le caratteristiche tecniche sono soggette a modifiche senza preavviso.

Sezione monitor

- Dimensioni dell'immagine
 - : 6.4 pollici ampio (diagonale)
 - 143,6 (L)×77,1 (A) mm
- Sistema di visualizzazione
 - : pannello TN LCD trasparente
- Sistema di guida
 - : sistema TFT a matrice attiva
- Numero di pixel
 - : 336,960 (480 H×234 V×RGB)
- Pixel effettivi
 - : 99,99%
- Disposizione dei pixel
 - : disposizione RGB a strisce
- Retroilluminazione
 - : tubo catodico freddo fluorescente

Sezione del lettore DVD

- Convertitore D/A
 - : 24Bit
- Convertitore A/D
 - : 24Bit
- Decodificatore
 - : PCM lineare/Dolby Pro Logic II/Dolby Digital/dts/MP3/WMA
- Wow e Flutter
 - : al di sotto dei limiti misurabili
- Risposta in frequenza
 - Frequenza di campionatura; 96k: 20~22,000Hz
 - Frequenza di campionatura; 48k: 20~22,000Hz
 - Frequenza di campionatura; 44.1k: 20~20,000Hz
- Distorsione armonica totale (1k)
 - : 0,007%
- Rapporto segnale/rumore
 - : 95 dB (DVD-Video 96k)
- Gamma dinamica
 - : 95 dB (DVD-Video 96k)
- DISC Format
 - : DVD-Video/VIDEO-CD/CD-DA
- Frequenza di campionatura
 - : 44,1k Hz/48k Hz/96k Hz
- Numero del bit di quantizzazione
 - : 16/20/24bit

Sezione DSP

- Equalizzatore parametrico 4 BAND
 - Frequenza BAND1: 60/80/100/120/160/200 Hz
 - Frequenza BAND2: 250/315/400/500/630/800/1k Hz
 - Frequenza BAND3: 1.25k/1.6k/2k/2.5k/3.15k/4k Hz
 - Frequenza BAND4: 5k/6.3k/8k/10k/12.5k/16k Hz
- Guadagno
 - : -9/-7/-5/-3/-2/-1/0/1/2/3/5/7/9 dB
- Controllo Q
 - : 0,25/0,5/1,0/2,0
- Crossover
 - Filtro di passo alto:
 - Frequenza: Through, 30/40/50/60/70/80/90/100/120/150/180/220/250 Hz
 - Pendenza: 12/18/24 dB/Oct
 - Filtro di passo basso:
 - Frequenza: Through, 30/40/50/60/70/80/90/100/120/150/180/220/250 Hz
 - Pendenza: 12/18/24 dB/Oct
- Allineamento temporale
 - : 0~6.1m (passo di 5 cm)
- Livello de canale
 - : ±10 dB

Sezione del sintonizzatore FM

- Intervallo di frequenza (50 kHz)
 - : 87,5~108,0 MHz
- Sensibilità utile (S/R=26dB)
 - : 9,3 dBf (0.8 µV/75 Ω)
- Sensibilità per silenzio (S/N=50 dB)
 - : 15,2 dBf (1.6 µV/75 Ω)
- Risposta di frequenza (±3.0 dB)
 - : 30 Hz~15 kHz
- S/N (dB) (MONO)
 - : 70 dB
- Selettività (±400 kHz)
 - : ≥ 80 dB
- Separazione stereo
 - : 35dB (1 kHz)

Sezione del sintonizzatore LW

- Intervallo di frequenza (9 kHz)
 - : 153 kHz~281 kHz
- Sensibilità di utilizzo
 - : 45µV

Sezione del sintonizzatore MW

- Intervallo di frequenza (9 kHz)
 - : 531 kHz~1611 kHz
- Sensibilità di utilizzo
 - : 25µV

Sezione video

- Sistema di colori dell'ingresso video esterno
 - : NTSC/PAL
- Livello di ingresso video esterno (jack RCA)
 - : 1 Vp-p/75 Ω
- Livello di ingresso max audio esterno (jack RCA)
 - : 1 V/22 k Ω
- Ingresso RGB analogico
 - : 0,7 Vp-p/75 Ω

Sezione audio

- Potenza massima frontale e posteriore
 - : 50 Wx4
- Potenza di uscita (frontale posteriore) (DIN 45324, +B=14,4 V)
 - : 30 Wx4
- Livello preuscita (V)
 - : 5 V/10 k Ω
- Impedenza preuscita
 - : 80 Ω

Generale

- Tensione operativa
 - : 14,4 V (11 V~16 V)
- Consumo di corrente
 - : 15 A
- Dimensioni (LxAxP)
 - : 182x112x163 mm
- Campo della temperatura operativa
 - : -10°C~60°C
- Campo della temperatura di magazzino
 - : -20°C~85°C
- Peso
 - : 3,0 kg

Anche se i pixel effettivi del display a cristalli liquidi sono il 99,99% o più, lo 0,01% dei pixel possono rimanere spenti o illuminati in modo errato.



LA DICHIARAZIONE DI CONFORMITÀ "CE"
DI QUESTO PRODOTTO È DEPOSITATA
PRESSO:

KENWOOD ELECTRONICS EUROPE B.V.
AMSTERDAMSEWEG 37
1422 AC UITHOORN
THE NETHERLANDS

Etichetta per i prodotti che impiegano raggi laser (tranne per alcune aree)

**CLASS 1
LASER PRODUCT**

L'etichetta si trova sul rivestimento o sulla scatola e serve ad avvertire che il componente impiega raggi laser che sono stati classificati come classe 1. Ciò significa che l'apparecchio utilizza raggi laser di una classe inferiore. Non c'è alcun pericolo di radiazioni pericolose all'esterno dell'apparecchio.



is a trademark of DVD Format/Logo Licensing Corporation registered in the U.S., Japan and other countries.



è un marchio registrato di SRS Labs, Inc.

Questo prodotto incorpora la tecnologia di protezione del copyright garantita dai brevetti e da altri diritti di proprietà intellettuali negli Stati Uniti. L'uso della tecnologia di protezione del copyright deve essere autorizzato da Macrovision ed è intesa per l'uso domestico e altri usi di visione limitati solo se non stabilito diversamente da Macrovision. L'inversione dei componenti d'ingegneria e lo smontaggio sono vietati.

Prodotto su licenza dei Dolby Laboratories.

"Dolby", "Pro Logic" e il simbolo della doppia D sono marchi dei Dolby Laboratories.

"DTS" e "DTS Digital Surround" sono marchi registrati di Digital Theater Systems, Inc.

KENWOOD