

KENWOOD

KDC-4080R

KDC-4080RV

KDC-3080RA

KDC-3080RG

KDC-303RG

SINTOLETTORE STEREO COMPACT DISC
ISTRUZIONI PER L'USO

REPRODUCTOR DE DISCOS COMPACTOS RECEPTOR DE FM/AM
MANUAL DE INSTRUCCIONES

RECEPTOR DE CD
MANUAL DE INSTRUÇÕES

KENWOOD CORPORATION

SI DICHIARA CHE:

Gli apparecchi Sintolettori CD per auto Kenwood, modelli KDC-4080R, KDC-4080RV, KDC-3080RA, KDC-3080RG, KDC-303RG rispondono alle prescrizioni dell'art. 2 comma 1 del D.M. 28 agosto 1995, n. 548.

Fatto ad Uithoorn il (14 settembre 1999)

Kenwood Electronics Europe B.V. Amsterdamseweg 35-37
1422 AC Uithoorn
The Netherlands

©B64-1551-00 (E)

COMPACT
disc
DIGITAL AUDIO

Indice**Prima dell'uso**

Precauzioni di sicurezza.....	3
Modo d'impiego dei compact disc.....	5

Caratteristiche generali

Alimentazione.....	6
Volume.....	6
Commutazione dei modi di funzionamento.....	6
Funzione di muting telefonico.....	7
Frontalino antifurto.....	7
Attenuatore.....	8
Loudness.....	8
Impostazione dei controlli audio.....	8

Caratteristiche del sintonizzatore

Sintonia.....	10
Memoria per la preselezione delle stazioni.....	10
Orologio.....	10

Caratteristiche RDS

RDS (Radio Data System).....	11
Funzione di tipo di programma (PTY).....	12
Funzione di bollettini sul traffico.....	13
Preselezione del volume per bollettini sul traffico/notiziari.....	13
Enhanced Other Network (collegamenti incrociati con altre reti).....	14
Allarme.....	14

Caratteristiche di controllo del CD e del disco esterno

Riproduzione di compact disc.....	15
Modo di riproduzione di un altro disco.....	15
Riproduzione di dischi con avanzamento e retrocessione.....	15
Ricerca di brano.....	16
Ricerca di disco.....	16
Funzione di ripetizione del brano/disco.....	16
Funzione di scansione dei brani.....	17
Funzione di scansione dei dischi.....	17
Funzione di riproduzione in ordine casuale.....	17
Funzione di riproduzione in ordine casuale dell'intero caricatore.....	18
Cambiamento della visualizzazione per i dischi.....	18
Memorizzazione dei nomi dei dischi.....	18
Scorrimento del testo.....	20

Impostazioni del menù

Sistema a menu.....	21
Tono del sensore a sfioramento.....	21
Regolazione manuale dell'orologio.....	21
Regolazione automatica dell'orologio.....	22
DSI (indicatore di sistema disabilitato).....	22
Illuminazione selezionabile.....	22
Funzione di notiziari con impostazione della pausa tra i "notiziari PTY".....	22
Funzione di ricerca locale.....	23
Selezione del modo di sintonia.....	23
Immissione automatica in memoria.....	23
Funzione AF (frequenze alternative).....	23
Circoscrizione della "Regione RDS" (Funzione di Limitazione Regionale).....	24
Funzione di ricerca automatica di stazioni TP.....	24
Ricezione mono.....	24
Text Scroll.....	24

Installazione

Accessorio.....	25
Procedimento per l'installazione.....	25
Collegamento dei cavi ai terminali.....	26
Installazione.....	27

Guida alla soluzione di problemi.....29**Caratteristiche tecniche32**

▲AVVERTENZA

Per evitare lesioni e/o incendi, osservare le seguenti precauzioni:

- Inserire l'apparecchio fino in fondo finché si blocca saldamente in posizione, altrimenti potrebbe fuoriuscire in caso di scontri o altre scosse.
- Quando si prolungano i cavi dell'accensione, della batteria o di massa, accertarsi di usare cavi appositi per autoveicoli o cavi con un'area di 0,75 mm² (AWG18) o un un'area maggiore per evitare il deterioramento dei cavi e danni al rivestimento dei cavi.
- Per evitare cortocircuiti, non inserire mai oggetti di metallo (come monete o strumenti di metallo) all'interno dell'apparecchio.
- Se l'apparecchio comincia ad emettere fumo o odori strani, spegnerlo immediatamente e rivolgersi ad un Centro di Assistenza Autorizzato Kenwood.
- Fare attenzione a non schiacciarsi le dita tra il frontalino e l'apparecchio.
- Fare attenzione a non far cadere l'apparecchio e a non sottoporlo a forti urti. L'apparecchio può rompersi o incrinarsi perché contiene parti in vetro.
- Non toccare il fluido di cristalli liquidi se il display a cristalli liquidi è danneggiato o rotto in seguito ad urti. Il fluido di cristalli liquidi può essere pericoloso per la salute e anche causare la morte. Se il fluido di cristalli liquidi del display a cristalli liquidi viene in contatto con il corpo o gli abiti, lavare immediatamente con sapone.

▲ATTENZIONE

Per evitare danni all'apparecchio, osservare le seguenti precauzioni:

- Alimentare l'apparecchio esclusivamente con una tensione nominale di 12 V CC, con polo negativo a massa.
- Non aprire il coperchio superiore o il coperchio inferiore dell'apparecchio.
- Non installare l'apparecchio in un luogo esposto alla luce solare diretta, o al calore o all'umidità eccessivi. Evitare anche luoghi molto polverosi o soggetti a schizzi d'acqua.
- Non collocare il frontalino rimosso o la custodia del frontalino in luoghi esposti alla luce solare diretta, o al calore o all'umidità eccessivi. Evitare anche luoghi molto polverosi o soggetti a schizzi d'acqua.
- Non sottoporre il frontalino a forti urti, perché esso è un componente di precisione.
- Per evitare deterioramenti, non toccare con le dita i contatti elettrici dell'apparecchio o del frontalino.
- Quando si sostituisce un fusibile, usarne solo uno nuovo di valore prescritto. L'uso di un fusibile di valore errato può causare problemi di funzionamento dell'apparecchio.
- Per evitare cortocircuiti quando si sostituisce un fusibile, scollegare innanzitutto il connettore multipolare.
- Non collocare alcun oggetto tra il frontalino e l'apparecchio.
- Durante l'installazione, non usare alcuna vite all'infuori di quelle fornite. L'uso di viti diverse potrebbe causare danni all'apparecchio principale.

INFORMAZIONI IMPORTANTI

Non è possibile collegare direttamente l'apparecchio al seguenti multiletettori CD. Gli acquirenti che desiderano usare multiletettori CD più vecchi con questo apparecchio sono pregati di seguire le istruzioni riportate qui sotto, a seconda del tipo di multiletettore di cui si è in possesso:

• KDC-C200/KDC-C300/KDC-C400

Usare la prolunga e il regolatore di tensione in dotazione al multiletettore CD, oltre ad un cavo di conversione CA-DS100 opzionale (da acquistare a parte).

• KDC-C301/KDC-C600/KDC-C800/KDC-C601/KDC-C401

Usare la prolunga in dotazione al multiletettore CD, oltre ad un cavo di conversione CA-DS100 opzionale (da acquistare a parte).

• KDC-C100 / KDC-C302 / C205 / C705 e multiletettori CD non di marca Kenwood

Non possono essere usati con questo modello.

▲ATTENZIONE

Si rischia di danneggiare sia l'apparecchio che il multiletettore CD se li si collega in maniera errata.

Precauzioni di sicurezza

NOTA

- Se si incontrano difficoltà durante l'installazione, rivolgersi ad un rivenditore o ad un installatore specializzato Kenwood.
- Se l'apparecchio sembra non funzionare correttamente, provare a premere prima il pulsante di ripristino (reset). Se questo non risolve il problema, o se l'apparecchio non è dotato di questo pulsante, rivolgersi ad un Centro di Assistenza Autorizzato o ad un rivenditore Kenwood.

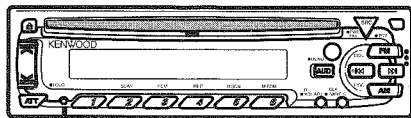

Pulsante di ripristino (reset)

- I caratteri nello schermo LCD possono essere difficili da leggere nelle temperature al di sotto dei 5 °C (41 °F).
- Le illustrazioni contenute in questo manuale che raffigurano il display ed il pannello sono degli esempi usati per spiegare in modo dettagliato come vengono usati i controlli. Pertanto, l'indicazione sul display dell'illustrazione può essere diversa da quella effettivamente visualizzata sul display dell'apparecchio vero e proprio ed alcune illustrazioni sul display possono rappresentare un evento impossibile durante l'operazione in corso.
- Le funzioni che possono essere usate e le informazioni che si possono visualizzare dipendono dai lettori di CD/MD esterni installati.

Pulizia dei contatti elettrici del frontalino

Se i contatti elettrici sull'apparecchio o sul frontalino sono sporchi, pulirli con un panno morbido asciutto.

Pulizia dell'apparecchio

Se il pannello anteriore è sporco, spegnere l'apparecchio e pulire il pannello con un panno al silicone o un panno morbido asciutti.

ATTENZIONE

Non pulire il pannello con un panno ruvido o un panno inumidito con solventi volatili come diluenti per vernice e alcol. Essi possono graffiare la superficie del pannello e/o danneggiare le scritte.

Etichetta per i prodotti che impiegano raggi laser (tranne per alcune aree)

CLASS 1 LASER PRODUCT

L'etichetta si trova sul rivestimento o sulla scatola e serve ad avvertire che il componente impiega raggi laser che sono stati classificati come classe 1. Ciò significa che l'apparecchio utilizza raggi laser di una classe inferiore. Non c'è alcun pericolo di radiazioni pericolose all'esterno dell'apparecchio.



LA DICHIARAZIONE DI CONFORMITÀ "CE" DI QUESTO PRODOTTO È DEPOSITATA PRESSO:

KENWOOD ELECTRONICS EUROPE B.V.
AMSTERDAMSEWEG 37
1422 AC UITHOORN
THE NETHERLANDS

Pulizia della fessura di inserimento del disco

Poiché la polvere può accumularsi nella fessura di inserimento del disco, pulire occasionalmente la fessura. ATTENZIONE: I compact disc possono graffiarsi se vengono inseriti in una fessura polverosa

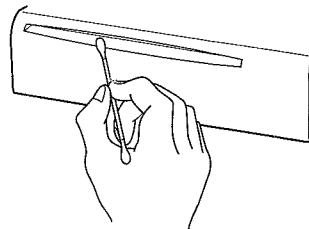

Appannamento della lente

Subito dopo aver acceso il riscaldamento dell'automobile quando fa freddo, l'umidità può condensarsi sulla lente all'interno del lettore CD dell'apparecchio. A causa dell'appannamento della lente, la riproduzione di compact disc potrebbe non iniziare. In questi casi, estrarre il disco e attendere che l'umidità evapori. Se dopo un po' l'apparecchio continua a non funzionare normalmente, rivolgersi ad un Centro di Assistenza Autorizzato o ad un rivenditore Kenwood.

ATTENZIONE

Non inserire compact disc da 8 cm nella fessura di inserimento del disco.

Se si tenta di inserire un compact disc da 8 cm con il suo adattatore nell'apparecchio, l'adattatore può staccarsi dal compact disc e danneggiare l'apparecchio.

Modo d'impiego dei compact disc

La riproduzione di un compact disc sporco, graffiato o deformato può causare salti di suono e un funzionamento anormale dell'apparecchio, con conseguente deterioramento della qualità sonora.

Osservare le seguenti precauzioni per evitare che i compact disc si graffino o siano danneggiati.

Modo d'impiego dei compact disc

- Non toccare la facciata registrata del compact disc (cioè la facciata opposta a quella dell'etichetta) quando si prende il disco in mano.

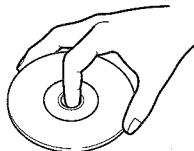

- Non attaccare nastro adesivo su nessuna delle facciate del compact disc.



Conservazione dei compact disc

- Non riporre i compact disc in luoghi esposti alla luce solare diretta, come sul sedile o sul cruscotto dell'automobile, o in altri luoghi esposti al calore.
- Estrarre i compact disc dall'apparecchio quando si prevede di non ascoltarli per un certo periodo, e riporli nelle loro custodie. Non porre l'uno sull'altro i compact disc estratti dalle custodie e non appoggiarli contro qualcosa.

Pulizia dei compact disc

Se un compact disc è sporco, pulirlo delicatamente con un panno di pulizia disponibile in commercio o un panno di cotone morbido, passando il panno dal centro del disco verso l'esterno. Non pulire i compact disc con preparati per la pulizia dei dischi analogici convenzionali, oppure con formule antistatiche o sostanze chimiche come diluenti per vernici o benzene.

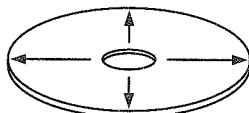

Controllo di sbavature su compact disc nuovi

Quando si riproduce un compact disc nuovo per la prima volta, controllare che non ci siano sbavature presenti sul perimetro del disco o nel foro centrale. I compact disc con sbavature potrebbero non essere caricati correttamente, oppure saltare durante la riproduzione o compromettere l'integrità degli altri dischi. Eliminare le sbavature con una penna a sfera o un attrezzo simile.

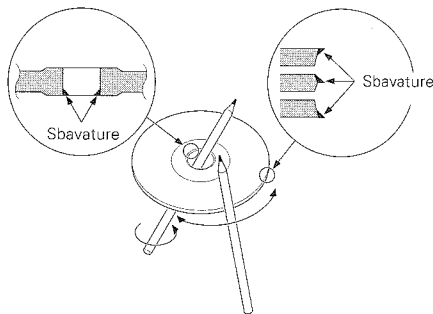

Non inserire accessori per compact disc nella fessura.

Non usare accessori per compact disc disponibili in commercio che possono essere inseriti nella fessura di inserimento del disco, come stabilizzatori, fogli di protezione o dischi di pulizia, perché essi possono causare problemi di funzionamento dell'apparecchio.

Estrazione del CD

Estrarre il CD dall'apparecchio in direzione orizzontale. Si può danneggiare la superficie del disco se si cerca di estrarlo inclinandolo verso il basso.

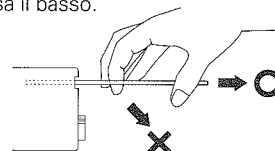

Non usare CD di Forma Speciale

- Assicurarsi di usare su questa unità esclusivamente CD di forma circolare e non CD di alcun'altra forma speciale. L'uso di CD di forma speciale può dar luogo a cattivo funzionamento dell'unità.

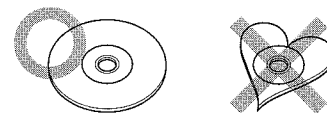

- Assicurarsi di usare su questa unità esclusivamente CD recanti l'etichetta .

Non usate CD con adesivi sul lato dell'etichetta

Non usate CD con adesivi sulla superficie di riproduzione. Se si usano tali CD, il disco si può deformare e l'adesivo si può staccare, danneggiando l'unità.

Caratteristiche generali

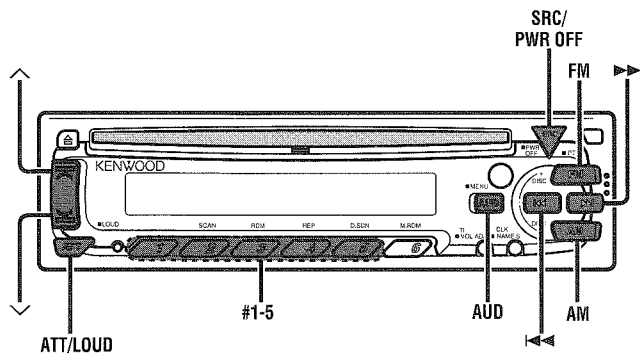

Indicatore LOUD

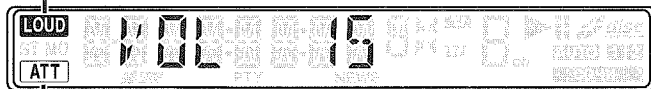

Indicatore ATT

Alimentazione

Accensione dell'apparecchio:

Premere il tasto SRC.

NOTA

Accendere l'apparecchio prima di eseguire i seguenti procedimenti.

Spegnimento dell'apparecchio:

Tenere premuto il tasto PWR OFF per un secondo o più.

Volume

Aumento del volume:

Tenere premuto il tasto \wedge per alzare il volume.

Attenuazione del volume:

Tenere premuto il tasto \vee per abbassare il volume.

Commutazione dei modi di funzionamento

Commutazione dei modi di funzionamento:

Ogni volta che si preme il tasto SRC, il modo di ascolto cambia nel ciclo seguente:

- ↓
- Sintonizzatore
- ↓
- Modo CD
- ↓
- Modo di controllo del disco esterno 1
(solo KDC-4080R/4080RV)
- ↓
- Modo di controllo del disco esterno 2/
Modo AUX (solo KDC-4080R/4080RV)
- ↓
- Modo di attesa

Selezione del modo di stand-by (attesa):

Premere il tasto SRC ripetutamente per selezionare "ALL OFF". Quando il display visualizza "ALL OFF", l'apparecchio si trova in stand-by (attesa).

Il modo di stand-by disattiva tutte le funzioni lasciando però l'apparecchio acceso. Usarlo quando si desidera far illuminare il display senza ascoltare nulla.

NOTA

- Qualsiasi modo che non può essere usato viene saltato.
- Il modo di controllo del disco esterno cambia secondo l'unità collegata.
- Il modo AUX è disponibile solo quando il multilettores/l'adattatore di commutazione AUX (KCA-S210A o CA-C1AX) o il multilettores CD (KDC-CPS85, KDC-CX85, KDC-CPS82 o KDC-CX82) sono collegati all'unità.
Durante il modo AUX, "AUX" verrà visualizzato nel display. Quando si usa CA-C1AX, il modo AUX sostituirà il modo di controllo del disco esterno.

Funzione di muting telefonico

Interrompe temporaneamente il funzionamento del sistema audio quando c'è una telefonata in arrivo.

NOTA

La funzione non può attivarsi se il cavo non è collegato al telefono per automobile.

Quando il telefono riceve una chiamata:

Quando si riceve una telefonata, viene visualizzato "CALL" e tutte le funzioni dell'apparecchio vengono temporaneamente interrotte.

Ripristino del volume di ascolto originale durante una telefonata:

Premere il tasto SRC.

"CALL" scompare dal display, e il volume della sorgente originale viene ripristinato gradualmente.

Disattivazione della funzione di muting telefonico dopo una telefonata:

Riattaccare.

"CALL" scompare dal display.

La sorgente originale (cioè quella in funzione prima della telefonata) viene riattivata automaticamente, e il volume viene ripristinato gradualmente.

Frontalino antifurto

Il frontalino dell'apparecchio può essere staccato e portato con sé, in modo da scoraggiare il furto dell'apparecchio.

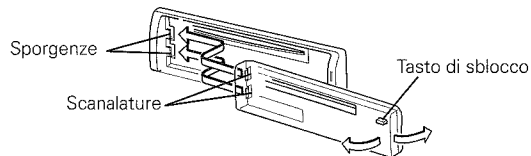

Rimozione del frontalino:

Premere il tasto di sblocco.

Il frontalino si sblocca, ed è possibile staccarlo.

NOTA

- Il frontalino è un componente di precisione e può essere danneggiato da urti o colpi. Per questa ragione, riporre sempre il frontalino nella sua speciale custodia quando lo si stacca dall'apparecchio

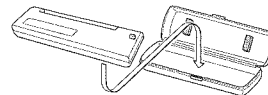

- Non esporre il frontalino o la sua custodia alla luce solare diretta, o al calore o all'umidità eccessivi. Evitare anche luoghi molto polverosi o soggetti a schizzi d'acqua.

Riapplicazione del frontalino:

- 1 Allineare le sporgenze sull'apparecchio con le scanalature sul frontalino.
- 2 Inserire il frontalino finché scatta in posizione. Il frontalino si blocca in posizione, consentendo di usare l'apparecchio.

Caratteristiche del sintonizzatore

“BAL” : Regolate il livello del bilanciamento.

Valori di impostazione: Left (Sinistra) 15 – Right (Destra) 15

“FAD” : Regolate il livello del fader.

Valori di impostazione: Front (Fronte) 15 – Rear (Retro) 15

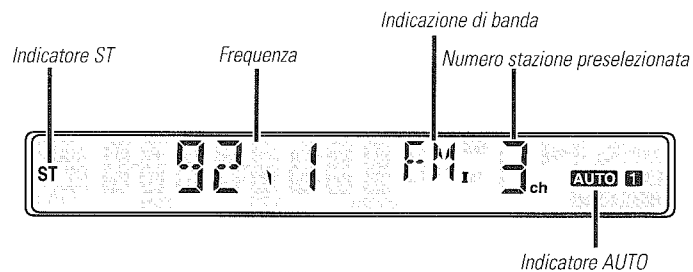
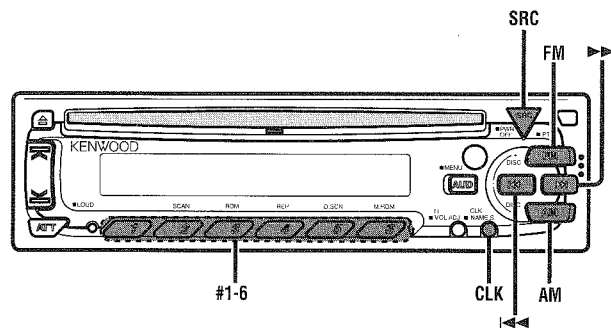

Caratteristiche del sintonizzatore

Sintonia

- 1 Premere ripetutamente il tasto SRC fino a quando non viene attivato il modo del sintonizzatore. L'indicazione "TUNER" appare solo alla selezione del modo del sintonizzatore.
- 2 Premere il tasto FM o AM per selezionare la banda. Ogni volta che si preme il tasto FM, la banda cambia fra FM1, FM2 e FM3.
Premere il tasto AM per selezionare le bande MW e LW.
- 3
 - Sintonia con ricerca automatica
Premere il tasto ►► per passare alla stazione preselezionata successiva (cioè quella con il numero di preselezione successivo) e il tasto ◀◀ per passare alla stazione preselezionata precedente (cioè quella con il numero di preselezione precedente).
 - Sintonia delle stazioni preselezionate
Premere il tasto ►► per passare alla stazione preselezionata successiva (cioè quella con il numero di preselezione successivo) e il tasto ◀◀ per passare alla stazione preselezionata precedente (cioè quella con il numero di preselezione precedente).

NOTA

Se le frequenze memorizzate nei numeri preselezionati durante lunghi viaggi ricevono stazioni che non erano state originariamente memorizzate, il numero di preselezione non viene visualizzato. In tali casi, premendo il tasto ◀◀/►► per ricercare una stazione preselezionata riceverete il canale 1.

- Sintonia manuale
Premere il tasto ►► per far aumentare la frequenza di un passo.
Premere il tasto ◀◀ per far diminuire la frequenza di un passo.

NOTA

- L'indicatore ST si illumina quando vengono ricevuti programmi stereo.
- Fate riferimento alle impostazioni del menù riguardanti il modo di sintonizzazione. (pagina 23)

Memoria per la preselezione delle stazioni

Per memorizzare la frequenza della stazione in fase di ascolto. È possibile poi richiamare quella stazione con la semplice pressione di un tasto.

- 1 Selezionare la banda/stazione che si desidera memorizzare.
- 2 Tenere premuto il tasto (1~6) che si desidera usare per la stazione, per due secondi o più.
Il numero del tasto lampeggia una volta sul display per indicare che la stazione è stata memorizzata.

Richiamo di una stazione preselezionata:

Premere il tasto di preselezione (1~6) della stazione desiderata. Viene visualizzato il numero della stazione richiamata.

NOTA

È possibile memorizzare 6 stazioni per ciascuna delle bande FM1, FM2, FM3 e AM (MW e LW).

Orologio

Attivazione/disattivazione della visualizzazione dell'orologio:

Ad ogni pressione del tasto CLK, il display cambia tra il nome della stazione (durante la ricezione di una stazione RDS) e l'orologio.

Visualizzazione della frequenza:

Tenere premuto il tasto CLK per un secondo o più.
Il display visualizzerà per cinque secondi la frequenza della stazione RDS invece del nome della stazione.

Caratteristiche RDS

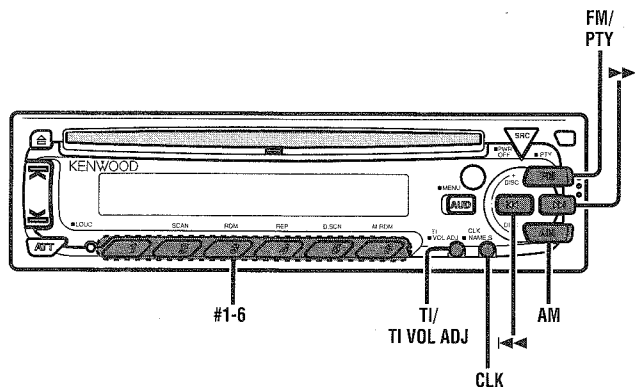

RDS (Radio Data System)

L'RDS è un sistema di informazioni digitali che consente di ricevere altri segnali oltre a quelli dei normali programmi radio, come ad esempio le informazioni di rete trasmesse dalle stazioni radio.

Quando si ascolta una stazione RDS (cioè una stazione che trasmette dati RDS), il nome di servizio programma della stazione viene visualizzato insieme alla frequenza, identificando rapidamente la stazione in fase di ricezione.

Le stazioni RDS (Radio Data System) trasmettono anche i dati delle frequenze alternative da loro utilizzate. Se state facendo un lungo viaggio, questa funzione permette di commutare automaticamente la radio sulla frequenza migliore disponibile per quella stazione in una data area. Questi dati vengono automaticamente memorizzati, permettendo così di ascoltare un programma senza interruzioni. Vengono utilizzati per questo scopo anche i dati delle stazioni memorizzate nei tasti di preset.

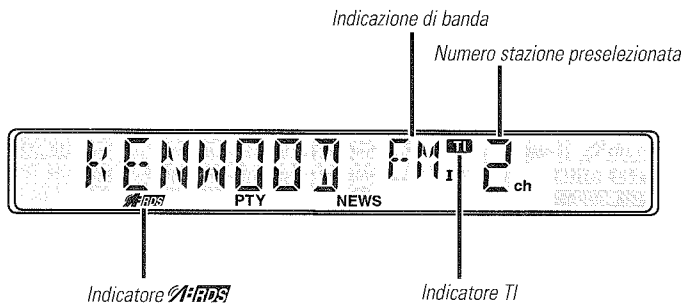

Caratteristiche RDS

Funzione di tipo di programma (PTY)

Esegue la sintonia con ricerca automatica solo su quelle stazioni con il tipo di programma selezionato.

- 1 Tenere premuto il tasto PTY per un secondo o più.
L'indicatore PTY si accenderà e verrà selezionato il modo PTY (Programme Type Selection = Scelta del Tipo di Programma).
Se non si effettua una scelta entro 30 secondi, il modo PTY verrà automaticamente disattivato.

NOTA

Non è possibile usare questa funzione mentre è attivata la funzione di bollettini sul traffico.

NOTA

Cambiamento del display della lingua in francese o tedesco.

Nel modo PTY, mantenere premuto il tasto CLK per un secondo o più per visualizzare la lingua attualmente selezionata. Se si desidera cambiarla, premere il tasto di preset relativo per selezionare una nuova lingua e poi confermare la scelta con il tasto CLK.
Inglese è # 1, francese è # 2, e tedesco è # 3.

2 Selezionare il tipo di programma da ricevere

- Premere il tasto FM o AM ripetutamente per selezionare il tipo di programma che si desidera ascoltare.

La selezione include:

<i>Programma parlato</i>	(SPEECH)
1. Notiziari	(NEWS)
2. Attualità	(AFFAIRS)
3. Informazioni	(INFO)
4. Sport	(SPORT)
5. Programma educativo	(EDUCATE)
6. Lavori teatrali	(DRAMA)
7. Cultura	(CULTURE)
8. Scienza	(SCIENCE)
9. Programmi vari	(VARIED)
10. Musica pop	(POP M)
11. Musica rock	(ROCK M)
12. Musica leggera	(EASY M)
13. Musica classica leggera	(LIGHT M)
14. Musica classica seria	(CLASSICS)
15. Musica di altro genere	(OTHER M)
16. Previsioni del tempo	(WEATHER)

17. Finanza	(FINANCE)
18. Programmi per bambini	(CHILDREN)
19. Questioni sociali	(SOCIAL A)
20. Religione	(RELIGION)
21. Telefonate in diretta	(PHONE IN)
22. Turismo	(TRAVEL)
23. Tempo libero	(LEISURE)
24. Musica jazz	(JAZZ)
25. Musica country	(COUNTRY)
26. Musica nazionale	(NATION M)
27. Musica "oldies"	(OLDIES)
28. Musica folk	(FOLK M)
29. Documentari	(DOCUMENT)
<i>Musica</i>	(MUSIC)

(Programma parlato...1~9,16~23,29, Musica...10~15,24~28)

- È possibile selezionare il tipo di programma direttamente premendo un tasto di preselezione. I tasti sono stati impostati in fabbrica per i seguenti tipi di programma:
 1. Musica
 2. Programma parlato
 3. Notiziari
 4. Musica di altro genere
 5. Musica classica seria
 6. Programmi vari

NOTA

Cambiamento delle impostazioni dei tasti di preselezione per il tipo di programma

Dopo aver selezionato il tipo di programma da memorizzare in un determinato tasto di preselezione, tenere premuto quel tasto per due secondi o più.

I dati memorizzati precedentemente per quel tasto vengono cancellati e il nuovo tipo di programma viene memorizzato.

3 Ricerca del tipo di programma selezionato

Premere il tasto ◀◀ o ▶▶ per eseguire la ricerca di stazioni con il tipo di programma selezionato.

La visualizzazione lampeggia e la ricerca inizia.

Se il tipo di programma selezionato viene trovato, viene visualizzato il nome della stazione e questa viene sintonizzata.

L'indicazione "PTY" lampeggia sul display per circa 30 secondi.

Se non si effettua una scelta entro 30 secondi, il modo PTY verrà automaticamente disattivato.

NOTA

Se nessun programma può essere trovato, viene visualizzato "NO PTY". Se si desidera selezionare un altro tipo di programma, ripetere

i punti 2 e 3 sopra.

Passaggio ad altre stazioni con lo stesso tipo di programma:

Quando l'indicazione "PTY" lampeggia sul display, effettuare la sintonizzazione automatica.

Il sintonizzatore ricerca un'altra stazione con lo stesso tipo di programma.

Disattivazione della funzione di tipo di programma mentre è in corso:

Tenere premuto il tasto PTY per un secondo o più.

Funzione di bollettini sul traffico

Potete ascoltare i bollettini sul traffico. Se state ascoltando una cassetta o un disco, la loro riproduzione verrà interrotta quando inizia la trasmissione di un bollettino sul traffico.

Attivazione/disattivazione della funzione TI:

Premere il tasto TI per attivare o disattivare la funzione.

Quando la funzione è attivata, l'indicatore TI è acceso.

Se nessuna stazione è sintonizzata, l'indicatore TI lampeggia.

Quando si sintonizza una stazione che prevede la trasmissione di bollettini sul traffico, si accende l'indicatore TI.

Quando ha inizio un bollettino sul traffico, l'indicazione "TRAFFIC" appare sul display e la ricezione inizia con il volume preselezionato.

Se si sta ascoltando una cassetta o un disco mentre inizia un bollettino, questi vengono automaticamente fermati. Al termine del bollettino, o in caso di peggioramento delle condizioni di ricezione, la cassetta o il disco ripartono automaticamente.

NOTA

Durante la ricezione della banda MW/LW, il tasto TI fa passare automaticamente la ricezione alla banda FM. Tuttavia, non è possibile ritornare alla banda MW/LW quando si preme di nuovo il tasto TI.

Passaggio ad un'altra stazione che trasmette bollettini sul traffico:

Usare i tasti ◀◀/▶▶ per eseguire una ricerca automatica delle stazioni TI in una determinata banda.

NOTA

- Mentre si ascolta una cassetta o un disco, non si può sintonizzare un'altra stazione che trasmetta bollettini sul traffico.
- Quando la funzione di ricerca automatica di stazioni TP è attivata e la ricezione comincia a indebolirsi, il sintonizzatore cerca automaticamente un'altra stazione con una ricezione migliore.
- Se si è sintonizzati su una stazione che non trasmette bollettini sul traffico ma che fornisce servizi <Enhanced Other Network>, è ancora possibile ricevere i bollettini sul traffico.
- Se si mantiene il tasto TI premuto per almeno 1 secondo quando la funzione TI è stata attivata nel modo di controllo del disco, il display cambia alla visualizzazione della frequenza della stazione delle informazioni sul traffico per 5 secondi.

Preselezione del volume per bollettini sul traffico/notiziari

Preselezionare il livello del volume da usare per le trasmissioni dei bollettini sul traffico e dei notiziari.

- 1 Sintonizzare la stazione per la quale si desidera impostare il volume.
- 2 Regolare il volume sul livello desiderato.
- 3 Tenere premuto il tasto TI VOL ADJ per due secondi o più. L'indicazione di livello del volume lampeggia una volta sul display a indicare che i dati sono stati memorizzati. I successivi bollettini sul traffico/notiziari saranno udibili al livello preselezionato.

NOTA

- Il volume non può essere abbassato da questa funzione durante la ricezione dal sintonizzatore. Il volume viene regolato solo quando esso è più alto del volume di ascolto del sintonizzatore.
- Si può impostare il volume di ascolto dei bollettini sul traffico o dei notiziari solamente quando il controllo di volume è al minimo.

Caratteristiche RDS

Enhanced Other Network (collegamenti incrociati con altre reti)

Le stazioni che offrono il servizio <Enhanced Other Network> trasmettono anche informazioni sulle altre stazioni RDS, appartenenti alla stessa rete, che trasmettono bollettini sul traffico. Quando è sintonizzata una stazione <Enhanced Other Network> che non trasmette bollettini sul traffico, ma un'altra stazione RDS (della stessa rete) inizia a trasmettere un bollettino, il sintonizzatore passa automaticamente all'altra stazione per tutta la durata del bollettino.

Allarme

In caso di annunci di emergenza nazionale (annunci di disastri, ecc.), tutte le funzioni dell'apparecchio vengono interrotte e questo rimane "bloccato" per consentire la ricezione dell'annuncio di emergenza.

Caratteristiche di controllo del CD e del disco esterno

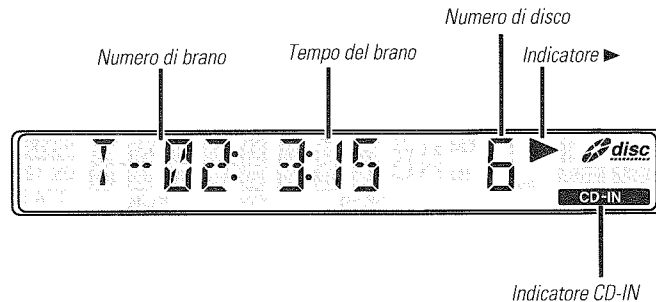
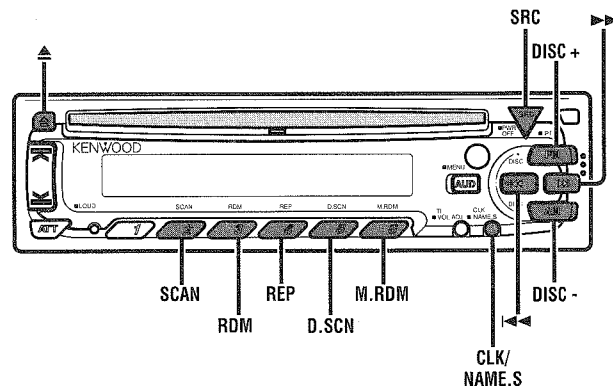

Quando il commutatore di disco con le opzioni O-N è collegato all'unità, selezionare "N" per attivare il modo di controllo del disco esterno.

Riproduzione di compact disc

Riproduzione di compact disc:

Se non è inserito un compact disc, inserirne uno nella fessura, con la facciata dell'etichetta rivolta verso l'alto.
Se un CD già è stato inserito, premete il tasto SRC ripetutamente per selezionare il modo CD.
L'indicazione "CD" appare sul display alla selezione del modo CD.
La riproduzione del CD avrà inizio.
L'indicatore CD-IN si illumina quando è stato inserito un compact disc.
L'indicatore ► si illumina quando viene riprodotto un compact disc.

Interruzione definitiva ed estrazione del compact disc:

Premere il tasto ▲.
La riproduzione del compact disc si interrompe e il disco viene espulso dalla fessura.

▲ATTENZIONE

- Non tentare di inserire un compact disc nella fessura se ne è già inserito un altro.
- L'apparecchio può riprodurre solo compact disc da 12 cm. Se si inserisce nell'apparecchio un compact disc da 8 cm, esso può rimanere incastrato all'interno bloccando il funzionamento dell'apparecchio.

NOTA

Quando si inserisce un compact disc e lo si estrae subito, la volta successiva che si tenta di inserire un compact disc il disco può non essere caricato. In tali casi, estrarre il compact disc momentaneamente e quindi reinserirlo.

Funzione del KDC-4080R/KDC-4080RV

Modo di riproduzione di un altro disco

Questa funzione serve per collegare lettori CD opzionali e riprodurre dischi diversi da quelli inseriti (nella prima unità).

Riproduzione di dischi:

Premete il tasto SRC (sorgente) ripetutamente per selezionare il modo di controllo del disco esterno.
La riproduzione del disco ha inizio.

NOTA

Il modo di controllo del disco esterno dipende dall'unità collegata.

Esempi di visualizzazione del modo

- "CD2" ...quando lettore CD è stato collegato
- "DISC" ...quando è stato collegato un multiletto
- "DISC-1" , "DISC-2" ...quando sono stati collegati due multiletto

NOTA

- Quando finisce la riproduzione dell'ultimo brano di un disco, inizia la riproduzione del disco successivo nel multiletto. Quando finisce la riproduzione dell'ultimo disco nel multiletto, il lettore ritorna al primo disco e ne inizia la riproduzione.
- L'indicazione sul display per il disco numero 10 è "0".

Riproduzione di dischi con avanzamento e retrocessione

Riproduzione di dischi con avanzamento:

Tenere premuto il tasto ►►.
Rilasciare il tasto per riprodurre il disco da quel punto.

Riproduzione di dischi con retrocessione:

Tenere premuto il tasto ◀◀.
Rilasciare il tasto per riprodurre il disco da quel punto.

NOTA

A seconda del modello collegato, può non essere possibile usare la riproduzione inversa tra i brani. La funzione viene disattivata quando viene raggiunto l'inizio di un brano, punto dal quale riprende automaticamente la riproduzione normale.

Caratteristiche di controllo del CD e del disco esterno

Ricerca di brano

L'apparecchio cerca i brani in avanti o all'indietro sul disco fino a quando viene raggiunto il brano che si desidera ascoltare.

Ricerca di un brano all'indietro:

Premere il tasto ◀◀ finché viene visualizzato il numero del brano desiderato.

Premere una volta per retrocedere fino all'inizio del brano attuale, due volte per retrocedere fino all'inizio del brano precedente, e così via.

La riproduzione comincia dall'inizio del brano visualizzato.

NOTA (per i multilettori : solo KDC-4080R/KDC-4080RV)

Il tasto ◀◀ durante l'ascolto del brano numero 1 retrocede solo fino all'inizio di quel brano. Non è possibile, dal brano numero 1, retrocedere all'ultimo brano del disco.

Ricerca di un brano in avanti:

Premere il tasto ▶▶ finché viene visualizzato il numero del brano desiderato.

Premere una volta per avanzare al brano successivo, due volte per avanzare al brano dopo quello successivo, e così via.

La riproduzione comincia dall'inizio del brano visualizzato.

NOTA (per i multilettori : solo KDC-4080R/KDC-4080RV)

Non è possibile avanzare al brano numero 1 durante l'ascolto dell'ultimo brano di un disco.

Funzione del KDC-4080R/KDC-4080RV

Ricerca di disco

(Funzione del multilettore)

L'apparecchio cerca i dischi in avanti o all'indietro nel multilettore fino a quando viene raggiunto il disco che si desidera ascoltare.

Ricerca di un disco all'indietro:

Premere il tasto DISC- finché viene visualizzato il numero del disco desiderato.

Ogni volta che si preme il tasto, il numero di disco visualizzato diminuisce di uno.

La riproduzione comincia dall'inizio del disco visualizzato.

Ricerca di un disco in avanti:

Premere il tasto DISC+ finché viene visualizzato il numero del disco desiderato.

Ogni volta che si preme il tasto, il numero di disco visualizzato aumenta di uno.

La riproduzione comincia dall'inizio del disco visualizzato.

NOTA

Mentre i dischi vengono cambiati all'interno del multilettore, viene visualizzato "LOAD".

Funzione di ripetizione del brano/disco

L'apparecchio riproduce ripetutamente il brano attuale o il disco attuale.

Attivazione/disattivazione della funzione di riproduzione a ripetizione:

Premere il tasto REP per attivare o disattivare la funzione di ripetizione della riproduzione nell'ordine seguente:

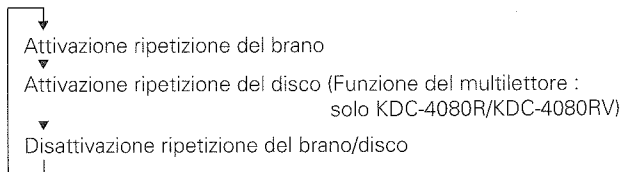

L'indicazione "REP ON/TREP ON" appare sul display e il numero del brano lampeggia sul display quando la funzione è stata attivata.

L'indicazione "DREP ON" appare sul display e il numero del disco lampeggia sul display quando la funzione è stata attivata.

NOTA

Quando espelletto il disco, la funzione di riproduzione ripetuta viene disattivata.

Funzione di scansione dei brani

L'apparecchio riproduce in successione l'inizio di ciascun brano di un disco, finché viene localizzato il brano che si desidera ascoltare.

Avvio della scansione dei brani:

Premete il tasto SCAN. L'indicazione "SCAN ON/TSCN ON" appare sul display ed i primi 10 secondi di ciascun brano verranno riprodotti, in ordine.

Il numero del brano attualmente riprodotto lampeggia sul display.

Per interrompere la scansione e ascoltare il brano così localizzato:

Premere di nuovo il tasto SCAN e continuare ad ascoltare il brano normalmente.

NOTA

- Quando espellete il disco, la funzione di scansione dei brani viene disattivata.
- La funzione di scansione dei brani scansiona ciascun brano di un disco solo una volta.

Funzione del KDC-4080R/KDC-4080RV

Funzione di scansione dei dischi

(Funzione del multilettore)

L'apparecchio riproduce in successione l'inizio di ciascun disco nel multilettore, finché viene localizzato il disco che si desidera ascoltare.

Avvio della scansione del disco:

Premete il tasto D.SCN. L'indicazione "DSCN ON" appare sul display ed i primi 10 secondi di ciascun disco verranno riprodotti, nell'ordine in cui i dischi si trovano nel multilettore.

Il numero del disco attualmente riprodotto lampeggia sul display.

Per interrompere la scansione e ascoltare il disco così localizzato:

Premere di nuovo il tasto D.SCN per interrompere la scansione e continuare ad ascoltare il disco normalmente.

NOTA

- Quando espellete il disco, la funzione di scansione del disco viene

disattivata.

- La funzione di scansione dei dischi scansiona ciascun disco nel multilettore solo una volta.
- Mentre i dischi vengono cambiati all'interno del multilettore, viene visualizzato "LOAD".

Funzione di riproduzione in ordine casuale

L'apparecchio riproduce in ordine casuale tutti i brani sul disco attuale.

- 1 Premere il tasto RDM per attivare o disattivare la funzione di riproduzione in ordine casuale. L'indicazione "RDM ON" appare sul display all'attivazione della funzione di riproduzione casuale. Il numero di brano sul display cambia in continuazione mentre viene selezionato il brano successivo. Quando il brano è stato selezionato, la riproduzione inizia. Il numero del brano selezionato lampeggia sul display mentre quel brano viene riprodotto.

NOTA (per i multilettori : solo KDC-4080R/KDC-4080RV)

Quando tutti i brani di un determinato disco sono stati riprodotti, inizia la riproduzione del disco successivo nel multilettore (se la funzione di riproduzione in ordine casuale è ancora attivata).

- 2 Per cambiare il brano in fase di ascolto, premere il tasto ►►. Viene selezionato e riprodotto un altro brano.

NOTA

Quando espellete il disco, la funzione di riproduzione casuale viene disattivata.

Caratteristiche di controllo del CD e del disco esterno

Funzione del KDC-4080R/KDC-4080RV

Funzione di riproduzione in ordine casuale dell'intero caricatore (Funzione del multiletto)

L'apparecchio riproduce in ordine casuale i brani di tutti i dischi inseriti nel multiletto.

- 1 Premere il tasto M.RDM per attivare o disattivare la funzione di riproduzione in ordine casuale dell'intero caricatore. L'indicazione "MRDM ON" appare sul display quando la funzione di riproduzione casuale dal caricatore è stata attivata. Il numero di disco e il numero di brano sul display cambiano in continuazione mentre viene selezionato il brano successivo. Quando il disco/brano è stato selezionato, la riproduzione inizia. Il numero del disco/brano selezionato lampeggia sul display mentre quel disco viene riprodotto.

NOTA

Questa funzione non è disponibile con i seguenti modelli:
KDC-C200/C300/C400/C301/C401

- 2 Per cambiare il brano in fase di ascolto, premere il tasto ►►1. Viene selezionato e riprodotto un altro disco/brano.

NOTA

- Quando espellete il disco, la funzione di riproduzione casuale dell'intero caricamento viene disattivata.
- Il tempo necessario per la selezione casuale dipende dal numero di dischi inseriti nel multiletto.

Cambiamento della visualizzazione per i dischi

Per cambiare i dati visualizzati che appaiono durante la riproduzione dei dischi.

Cambiamento della visualizzazione per i dischi:

Ogni volta che si preme il tasto CLK, i dati visualizzati durante la riproduzione di un disco cambiano nell'ordine seguente:

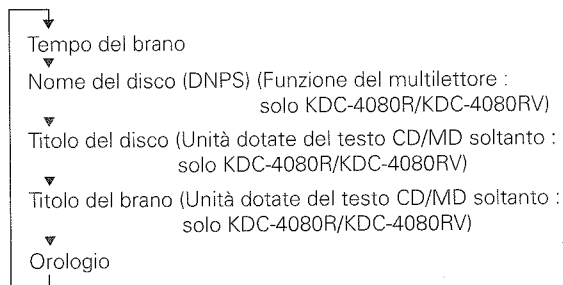

NOTA

- È possibile assegnare dei nomi ai dischi mediante la funzione di memorizzazione dei nomi dei dischi (vedere pagina 18). La visualizzazione può non essere possibile, a seconda dell'unità collegata.
- Se si tenta di visualizzare il nome di un disco che non ne ha uno, viene visualizzato "NO NAME".
- Se si cerca di visualizzare il titolo di un disco di cui il titolo del disco/brano non è stato memorizzato, l'indicazione "NO TEXT" appare se si tratta di un CD mentre appare quella "NO TITLE/NO NAME" se si tratta di un MD.
- Alcuni caratteri possono non essere possibili da visualizzare, a seconda del tipo di caratteri del testo CD.

Funzione del KDC-4080R/KDC-4080RV

Memorizzazione dei nomi dei dischi

È possibile memorizzare i nomi dei dischi che saranno poi visualizzati durante la riproduzione.

- 1 Riprodurre il disco di cui si desidera preselezionare il nome.

NOTA

- Questa funzione non è possibile con quei multiletto che non possiedono la funzione "Disc Name Preset" (Preselezione del nome del disco).

- Questo procedimento non deve essere usato per memorizzare i titoli dei dischi e dei brani per i minidisc che si registrano.
- 2 Tenere premuto il tasto NAME.S per due secondi o più. Viene visualizzato "NAME SET" e viene impostato il modo di memorizzazione dei nomi dei dischi. Il cursore lampeggia nel punto in cui può essere immesso il carattere.
 - 3 Premere il tasto ◀◀ o il tasto ▶▶ per muovere il cursore sulla posizione desiderata. Il tasto ◀◀ muove il cursore verso sinistra ed il tasto ▶▶ verso destra. Si può anche muovere il cursore verso sinistra o destra utilizzando rispettivamente i tasti TRACK + e TRACK - del telecomando.

- 4 Premere il tasto DISC+ o DISC- finché viene visualizzato il carattere desiderato.

I caratteri che possono essere visualizzati sono i seguenti.

Lettere dell'alfabeto (maiuscola) : A ~ Z

Numeri e simboli : 0~9 @ ' ' % & * + - = , . / \ < > []

NOTA

Il funzionamento e i caratteri da inserire possono cambiare come segue, a seconda dell'unità collegata.

Premere il tasto DISC+ o DISC- finché viene visualizzato il carattere desiderato.

Oltre alle lettere dell'alfabeto (solo maiuscole) e ai numeri, è possibile scegliere i seguenti caratteri: /, +, -, *, =, <, >, [e].

- 5 Ripetere i punti 3 e 4 finché sono stati scelti tutti i caratteri per il nome.

NOTA

È possibile immettere un massimo di 8 caratteri per ciascun nome.

- 6 Premere il tasto NAME.S sull'autoradio o il tasto OK sul telecomando. Il nome del disco viene memorizzato e il modo di memorizzazione viene disattivato. Se non si effettua un'immissione entro un lasso di tempo di 10 secondi, il nome viene memorizzato con i caratteri immessi fino a quel momento.

NOTA

- Il numero di dischi che si possono memorizzare varia in base al multiletto di disco collegato. Per i dettagli si prega di consultare il manuale del multiletto di disco.
- I dischi sono identificati mediante la loro durata totale e il numero dei brani. Se si riproduce un compact disc che, per coincidenza, ha esattamente le stesse caratteristiche di un altro compact disc il cui nome è già stato memorizzato, per quel compact disc potrà essere visualizzato il nome sbagliato.
- Se si desidera cambiare il nome di un disco, ripetere i punti 1 e 2 per visualizzare il nome, e quindi ripetere i punti 3 e 4 per effettuare i cambiamenti.
- Alla pressione del tasto di ripristino, i nomi dei dischi memorizzati vengono cancellati, senza però cancellare i nomi memorizzati nel multiletto.

Caratteristiche di controllo del CD e del disco esterno

Funzione del KDC-4080R/KDC-4080RV

Scorrimento del testo

Questa funzione permette lo scorrimento del testo e la visualizzazione dell'intero testo. Il modo di scorrimento dipende dall'impostazione dello scorrimento sul menù.

Scorrimento manuale:

- 1 Premere il tasto CLK per visualizzare il titolo del disco o del brano.
- 2 Se si mantiene il tasto CLK premuto per almeno 1 secondo più tempo mentre il titolo scorre una volta sul display.

Scorrimento automatico:

- 1 Premere il tasto CLK per visualizzare il titolo del disco o del brano. Il titolo verrà visualizzato in un display a scorrimento.

NOTA

Quando si cambia il disco o il brano da riprodurre, il titolo scorre sul display.

- 2 Se si mantiene il tasto CLK premuto per almeno 1 secondo più tempo mentre il titolo scorre una volta sul display.

NOTA

- Fate riferimento all'impostazione del menù (pag. 24) per ulteriori informazioni sullo scorrimento manuale e su quello automatico.
- Solo le unità dotate della funzione testo CD consentono la visualizzazione del titolo.

Impostazioni del menù

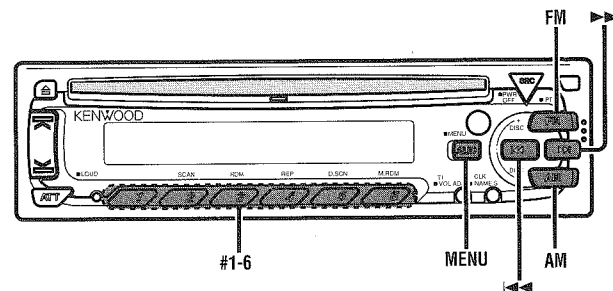

Visualizzazione del Menù



Sistema a menu

Potete impostare i valori default per altre funzioni nel modo del menù.

Effettuate le impostazioni per ciascuna funzione, facendo riferimento alle seguenti operazioni.

1 Attivate il modo del menù

Tenere premuto il tasto MENU per un secondo o più. Il display visualizza "MENU" per confermare l'operazione. Viene visualizzata la funzione che si può variare e la sua impostazione attuale.

2 Selezione della funzione da impostare

Premere il tasto FM per scorrere tra le funzioni disponibili, fino a quando viene visualizzata quella che si desidera variare.

Premere il tasto AM per scorrere all'indietro tra le funzioni.

Esempio: Per commutare l'impostazione della funzione di emissione toni del sensore a sfioramento da "ON" a "OFF", cercate tra le funzioni fino a quando l'indicazione "BEEP ON" appare sul display.

A digital display showing the text "BEEP ON" in a seven-segment font.

3 Modifica dell'impostazione della funzione attualmente visualizzata

Premere il tasto ◀◀ o ▶▶.

L'impostazione cambia per ciascuna funzione.

Esempio: L'impostazione dell'emissione toni del sensore a sfioramento cambia da ON a OFF e l'indicazione "BEEP OFF" appare sul display.

A digital display showing "BEEP ON" on the left and "BEEP OFF" on the right, with a right-pointing arrow between them.

4 Uscita dal modo del menu

Premere il tasto MENU.

NOTA

Assicurarsi di concludere il modo menu quando si finisce. Se non si conclude il modo menu, varie funzioni possono non agire correttamente, tra cui la funzione di bollettini sul traffico e la funzione di allarme.

Tono del sensore a sfioramento

Questa funzione serve per emettere un segnale acustico che segue l'operazione dei tasti. Può essere attivata o disattivata.

Visualizzazione ed impostazione:

"BEEP ON" : E' attivata l'impostazione del cicalino.

"BEEP OFF" : E' disattivata l'impostazione del cicalino.

NOTA

Il segnale acustico non viene emesso dalle prese di uscita di preamplificazione.

Regolazione manuale dell'orologio

Regolate l'ora manualmente.

NOTA

Questa regolazione è disponibile solo quando è disattivata la regolazione automatica dell'orologio.

Visualizzazione ed impostazione:

1 Selezionate il display "CLK ADJ" nel modo selezionato nel sistema del menù.

2 Mantenere premuto il tasto ◀◀ o quello ▶▶ per almeno due secondi per attivare il modo di regolazione dell'orologio. Il display del tempo lampeggerà.

3

- Regolazione delle ore
Premere il tasto FM per far avanzare le ore o premere il tasto AM per farle ritornare indietro.
- Regolazione dei minuti
Premere il tasto ▶▶ per far avanzare i minuti oppure premere ◀◀ per farli ritornare indietro.

Impostazioni del menù

Regolazione automatica dell'orologio

Con la regolazione automatica dell'orario è possibile regolare automaticamente l'orario in base ai dati di orario inviati dalle stazioni RDS (dopo aver ricevuto i segnali RDS per alcuni minuti). È anche possibile regolare manualmente l'orario se la funzione di regolazione automatica dell'orario è disattivata. La regolazione di fabbrica è per la regolazione automatica dell'orario.

Visualizzazione ed impostazione:

"SYNC ON" : Regolazione automatica dell'orologio

"SYNC OFF" : Regolazione manuale dell'orologio

Regolazione automatica dell'orario:

Sintonizzare una stazione RDS per 3 o 4 minuti.

Se la stazione trasmette un segnale orario, l'orologio interno viene regolato automaticamente sull'orario locale corretto.

NOTA

L'orario non può essere aggiornato quando la stazione RDS sintonizzata non sta trasmettendo un segnale orario. In tal caso, provare a sintonizzare un'altra stazione RDS.

DSI (indicatore di sistema disabilitato)

Un indicatore rosso lampeggia sull'apparecchio dopo che il frontalino è stato rimosso, fungendo così da deterrente per potenziali ladri. Come impostazione di fabbrica, questa funzione è attivata.

Visualizzazione ed impostazione:

"DSI ON" : E' acceso l'indicatore del sistema disabilitato.

"DSI OFF" : E' spento l'indicatore del sistema disabilitato.

Funzione del KDC-4080R/KDC-4080RV

Illuminazione selezionabile

Potete cambiare il colore dell'illuminazione del tasto tra verde e rosso.

Visualizzazione ed impostazione:

"COL GRN" : E' verde il colore di illuminazione.

"COL RED" : Il colore dell'illuminazione è rosso.

Funzione di notiziari con impostazione della pausa tra i "notiziari PTY"

È possibile far sì che i notiziari interrompano la fonte di ascolto attuale, comprese altre stazioni radio. Quando la funzione di notiziari è attivata, l'impostazione della pausa tra i "notiziari PTY" consente di fissare l'intervallo durante il quale ulteriori interruzioni per i notiziari non possano aver luogo. È possibile regolare il periodo di interruzione per i notiziari PTY da 10 a 90 minuti per ciascun tragitto.

Visualizzazione ed impostazione:

"NEWS OFF/ 00M/ 10M/ 20M/ 30M/ 40M/ 50M/ 60M/ 70M/ 80M/ 90M" (M = minuti)

: Quando si seleziona l'intervallo di pausa tra i "notiziari PTY", la funzione di notiziari si attiva e l'indicatore NEWS si illumina.

Quando si riceve il bollettino delle notizie, "NEWS" verrà visualizzato e la ricezione comincerà al volume preselezionato.

NOTA

- Se si sceglie l'impostazione "20M", ulteriori notiziari non saranno ricevuti per 20 minuti dopo che il primo notiziario è stato ricevuto.
- Questa funzione è disponibile soltanto se la stazione desiderata invia un codice PTY per il notiziario o se essa appartiene ad una rete <Enhanced Other Network> che invia codici PTY per i notiziari.
- Se si attiva la funzione di notiziari nella banda MW/LW, la banda cambia automaticamente nella banda FM. Tuttavia, l'apparecchio non ritorna alla banda MW/LW quando si disattiva la funzione.

Funzione di ricerca locale

Con la funzione di ricerca locale attivata, la sintonia con ricerca automatica salta le stazioni con una ricezione relativamente scadente.

Visualizzazione ed impostazione:

"LO.S ON" : E' attivata la funzione di sintonizzazione locale automatica.

"LO.S OFF" : E' disattivata la funzione di sintonizzazione locale automatica.

Selezione del modo di sintonia

È possibile scegliere tra tre modi di sintonia: sintonia automatica, sintonia delle stazioni preselezionate e sintonia manuale. L'indicatore "AUTO 1" si illumina quando è selezionata la sintonia automatica e l'indicatore "AUTO 2" si illumina quando è selezionata la sintonia delle stazioni preselezionate.

Visualizzazione ed impostazione:

"AUTO 1" : Modo di sintonizzazione automatica

"AUTO 2" : Modo di sintonizzazione automatica delle stazioni di preselezione

"MANUAL" : Modo di sintonizzazione manuale

Immissione automatica in memoria

Potete memorizzare automaticamente tutte le frequenze che è possibile ricevere nella banda attualmente selezionata e richiamarle in seguito premendo un tasto. Questa funzione è particolarmente utile quando state viaggiando e non conoscete le stazioni disponibili in quell'area.

Con questa funzione si possono memorizzare fino a 6 frequenze.

Visualizzazione ed impostazione:

1 Selezionate il display "A-MEMORY" nel modo selezionato nel sistema del menù.

2 Tenere premuto il tasto ◀◀ o il tasto ▶▶ per due secondi o più

per iniziare la funzione di memorizzazione automatica. Quando tutte le stazioni di una determinata banda sono state memorizzate nella memoria per la preselezione, l'immissione automatica in memoria si interrompe. Il sintonizzatore quindi sintonizza l'ultima stazione ricevuta.

NOTA

- Quando la funzione AF è attivata mentre è in corso l'immissione automatica in memoria, vengono memorizzate solo stazioni RDS (cioè le stazioni con capacità RDS). Le stazioni RDS che sono già state preselezionate per FM1 non possono essere preselezionate anche per FM2 o FM3.
- Se la funzione di ricerca locale è attivata quando si effettua l'immissione automatica in memoria, non vengono memorizzate le stazioni con una ricezione scadente.
- Se è attivata la funzione delle informazioni sul traffico, verranno memorizzate solo le frequenze delle stazioni locali che trasmettono informazioni sul traffico.

Disattivazione dell'immissione automatica in memoria mentre è in corso:

Premere il tasto MENU mentre l'immissione automatica in memoria è in corso per interromperne il processo.

Richiamo di una stazione preselezionata:

Premere il tasto di preselezione (1-6) della stazione desiderata. Viene visualizzato il numero della stazione richiamata.

Funzione AF (frequenze alternative)

Quando la ricezione è scadente, l'apparecchio passa automaticamente ad un'altra frequenza che trasmette lo stesso programma nella stessa rete RDS e che offre una ricezione migliore.

Quando la funzione AF è attivata, l'indicatore **AF** si illumina.

Visualizzazione ed impostazione:

"AF ON" : E' attivata la funzione AF

"AF OFF" : E' disattivata la funzione AF.

NOTA

- Quando nessun'altra stazione con una ricezione più forte è

disponibile per lo stesso programma nella rete RDS, è possibile udire frammentariamente il programma ricevuto. In tal caso, disattivare la funzione AF.

- La funzione AF può essere attivata o disattivata anche mentre l'apparecchio si trova in stand-by. Se l'apparecchio è acceso, la funzione AF sintonizza le stazioni che offrono una buona ricezione.

Circoscrizione della "Regione RDS" (Funzione di Limitazione Regionale)

E' possibile scegliere se circoscrivere ad una specifica regione la ricerca delle frequenze alternative RDS. Quando la funzione di Limitazione Regionale è attivata, la ricerca delle frequenze alternative avviene solo all'interno della regione.

Visualizzazione ed impostazione:

"REG ON" : E' attivata la funzione Limitazione Regionale.

"REG OFF" : E' disattivata la funzione Limitazione Regionale.

NOTA

A volte, stazioni che appartengono ad uno stesso network irradiano programmi differenti dal principale, oppure utilizzano nomi diversi per la stazione.

Funzione di ricerca automatica di stazioni TP

Se la funzione TP è attivata e le condizioni della ricezione peggiorano mentre si sta ascoltando un bollettino sul traffico, verrà ricercata automaticamente un'altra stazione che prevede la trasmissione di questi bollettini e che offre una migliore qualità di ricezione.

Alla prima accensione dell'apparecchio, questa funzione è attivata.

Visualizzazione ed impostazione:

"ATPS ON" : E' attivata la funzione di ricerca TP automatica.

Se è disturbata la ricezione della stazione che trasmette delle informazioni sul traffico, questa

funzione effettuerà automaticamente la sintonizzazione di un'altra stazione TP.
ATPS OFF : E' disattivata la funzione di ricerca TP automatica.

Ricezione mono

Se la qualità di ricezione stereo peggiora, questa funzione riduce il rumore di fondo e migliora le condizioni generali dell'ascolto.

Visualizzazione ed impostazione:

"MONO ON" : E' attivata la ricezione monofonica.

"MONO OFF" : E' disattivata la ricezione monofonica.

Funzione del KDC-4080R/KDC-4080RV

Text Scroll

Questa funzione vi permette di scorrere il testo CD e il titolo MD e di visualizzare l'intero testo. Switching between manual scrolling and automatic scrolling is permitted. The factory default is manual scrolling.

Visualizzazione ed impostazione:



"SCL AUTO" : Scorrimento automatico

"SCL MANU" : Scorrimento manuale

Accessorio

Vista esterna

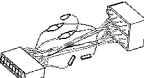
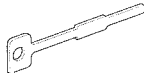
Numero di articoli

①	1
②	2
③	1

▲ATTENZIONE

L'uso di accessori all'infuori di quelli forniti potrebbe causare danni all'apparecchio. Accertarsi di usare soltanto gli accessori in dotazione all'apparecchio, come indicato qui sopra.

Procedimento per l'installazione

1. Per evitare incidenti causati da corto circuiti, estrarre la chiavetta dall'interruttore dell'accensione e scollegare il cavo negativo ⊖ della batteria dall'autovettura.
2. Eseguire correttamente i collegamenti dei cavi di ingresso e di uscita per ciascun apparecchio.
3. Collegare il cavo nel fascio dei fili.
4. Prendere il connettore B nel fascio dei fili e collegarlo al connettore dei diffusori nel veicolo.
5. Prendere il connettore A nel fascio dei fili e collegarlo al connettore di alimentazione esterna nel veicolo.
6. Collegare il connettore del cavo multipolare all'apparecchio.
7. Installare l'apparecchio nell'automobile.
8. Ricollegare il cavo negativo ⊖ della batteria.
9. Premere il pulsante di ripristino (reset).

▲ATTENZIONE

- Se la vostra auto non è predisposta per questo sistema speciale di connessione, rivolgetevi al vostro rivenditore KENWOOD.
- Usare gli adattatori di conversione antenna (ISO-JASO) soltanto quando il cavo dell'antenna ha una spina ISO.
- Accertarsi che i collegamenti di tutti i cavi siano stati effettuati saldamente mediante l'inserimento delle prese fino al punto in cui esse si bloccano completamente.
- Se l'interruttore dell'accensione del proprio veicolo non è dotato di posizione ACC, o se il cavo dell'accensione è collegato ad una fonte di alimentazione con tensione costante come il cavo della batteria, l'alimentazione dell'apparecchio non sarà in connessione con l'interruttore dell'accensione (cioè l'apparecchio non si accenderà e non si spegnerà in sincronizzazione con l'accensione e lo spegnimento del motore). Se si desidera mettere in connessione l'alimentazione dell'apparecchio con l'interruttore dell'accensione del veicolo, collegare il cavo dell'accensione ad una fonte di alimentazione che possa essere attivata e disattivata con la chiavetta di accensione.
- Se il fusibile salta, accertarsi innanzitutto che i cavi non abbiano causato un cortocircuito, quindi sostituire il fusibile con un altro dello stesso valore.
- Evitare che cavi o terminali non collegati vengano a contatto con parti metalliche dell'automobile o con qualsiasi altro oggetto conduttore di elettricità. Per evitare cortocircuiti, inoltre, non rimuovere i cappucci di protezione applicati sulle estremità dei cavi o dei terminali non collegati.
- Collegare i cavi dei diffusori correttamente ai terminali ai quali corrispondono. L'apparecchio può subire danni o può non funzionare affatto se si combinano i cavi ⊖ e/o li si collega a massa ad una parte metallica dell'automobile.
- Dopo aver installato l'apparecchio, controllare che le luci dei freni, gli indicatori, il tergicristallo, ecc. dell'automobile funzionino correttamente.
- Isolare i cavi non collegati con del nastro isolante in vinile o un altro materiale simile.
- Alcuni multiletteri CD / MD hanno bisogno di cavi di conversione per il collegamento. Fare riferimento alla sezione "Precauzioni di sicurezza" per i dettagli.
- Se il pannello dei comandi ha un coperchio, assicurarsi di installare l'apparecchio in modo tale che il frontalino non sbatta contro il coperchio quando si apre e si chiude.
- Installare l'unità in modo tale che l'angolo di montaggio sia di 30° o meno.

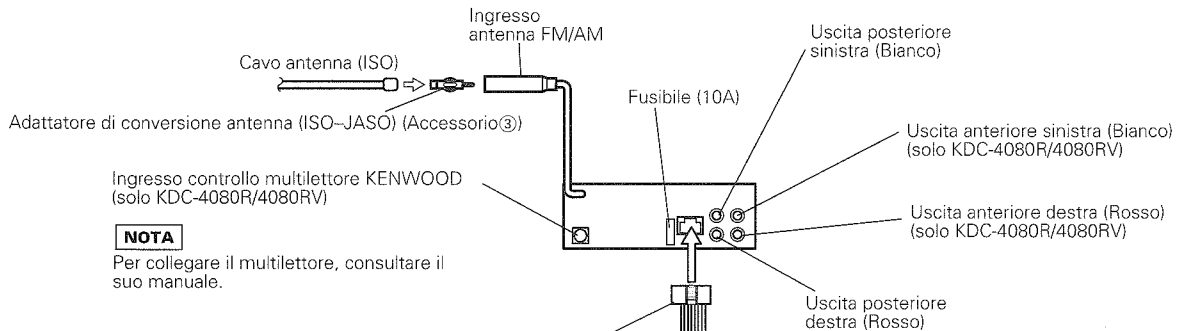

NOTA

Per collegare il multilettores, consultare il suo manuale.

Guida alle funzioni dei connettori		
Numeri dei terminali per i connettori ISO	Colore del cavo	Funzioni
Connettore di alimentazione esterna		
A-4	Giallo	Batteria*1
A-5	Blu/bianco	Accensione (ACC)*2
A-7	Rosso	Controllo alimentazione
A-8	Nero	Batteria*2
		Collegamento a terra (massa)
Connettore diffusore		
B-1	Porpora	Posteriore destro (+)
B-2	Porpora/nero	Posteriore destro (-)
B-3	Grigio	Anteriore destro (+)
B-4	Grigio/nero	Anteriore destro (-)
B-5	Bianco	Anteriore sinistro (+)
B-6	Bianco/nero	Anteriore sinistro (-)
B-7	Verde	Posteriore sinistro (+)

*1 KDC-4080R/3080RA/3080RG/303RG :
Cavo della batteria (giallo)
*2 KDC-4080RV :
Cavo dell'accensione (rosso)

*1 KDC-4080R/3080RA/3080RG/303RG :
Cavo dell'accensione (rosso)
*2 KDC-4080RV :
Cavo della batteria (giallo)

Terminale A-7 (rosso)
Terminale A-4 (giallo)

Cavo di silenziamento TEL (marrone)

Collegarlo al terminale che viene commutato a massa quando il telefono squilla o durante la conversazione.

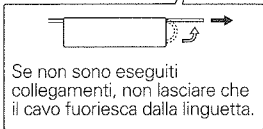

NOTA

Per il collegamento del sistema di navigazione KENWOOD, consultare il manuale di navigazione.

Cavo di controllo alimentazione/antenna motorizzata (blu/bianco)

Collegare al terminale di controllo alimentazione quando si usa l'amplificatore di potenza opzionale o al terminale di controllo antenna nel veicolo.

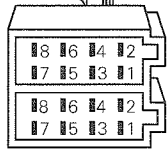

Connettore A

Connettore B

⚠ AVVERTENZA

Collegamento del connettore ISO (vedere pagina 26)
La disposizione dei terminali per i connettori ISO dipende dal tipo di veicolo di cui si è in possesso. Accertarsi di eseguire i collegamenti corretti per evitare danni all'apparecchio. Il collegamento default per il fascio dei fili è descritto in [1] qui sotto. Se i terminali del connettore ISO sono impostati come descritto in [2] o in [3], eseguire il collegamento come illustrato.

- [1] (Impostazione di base) Il terminale A-7 (rosso) del connettore ISO del veicolo è in connessione con l'accensione, e il terminale A-4 (giallo) è collegato alla fonte di alimentazione costante.

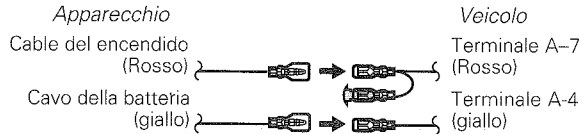

- [2] Il terminale A-7 (rosso) del connettore ISO del veicolo è collegato alla fonte di alimentazione costante, e il terminale A-4 (giallo) è in connessione con la chiave di accensione del veicolo.

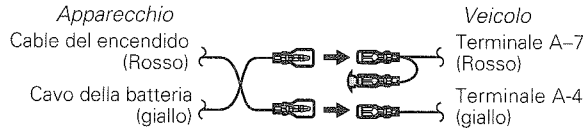

- [3] Il terminale A-7 (rosso) del connettore ISO del veicolo non è collegato a nulla, mentre il terminale A-4 (giallo) è collegato alla fonte di alimentazione costante (o entrambi i terminali A-7 (rosso) e A-4 (giallo) sono collegati alla fonte di alimentazione costante).

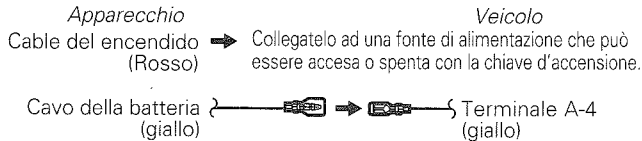

■ Installazione

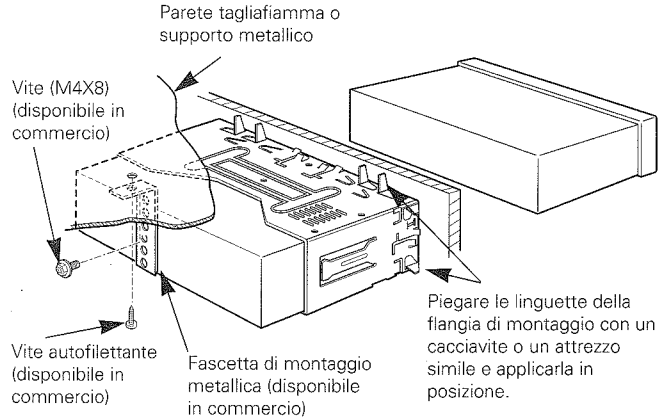

NOTA

Accertarsi che l'apparecchio sia installato saldamente in posizione. Se l'apparecchio è instabile, possono verificarsi problemi di funzionamento (per esempio, possono verificarsi interruzioni di suono).

Installazione

■ Rimozione della cornice di gomma dura

- 1 Agganciare le sporgenze sull'attrezzo di rimozione e sbloccare i due fermi sul lato inferiore. Abbassare il telaio e tirarlo in avanti come mostrato nell'illustrazione.

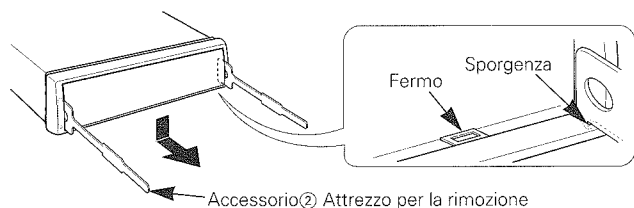

- 2 Quando si sono sbloccati i due fermi inferiori, sbloccare i due fermi superiori nello stesso modo.

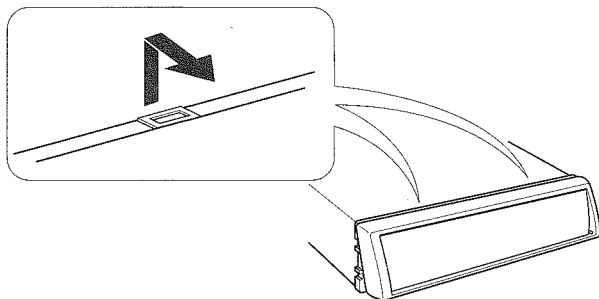

NOTA

È possibile rimuovere la cornice anche partendo dal lato superiore.

■ Rimozione dell'apparecchio

- 1 Fare riferimento alla sezione "Rimozione della cornice di gomma dura" e quindi rimuovere la cornice di gomma dura.
- 2 Rimuovere la vite (M4 x 8mm) sul pannello posteriore.
- 3 Inserire fino in fondo su ciascun lato i due attrezzi per la rimozione, come mostrato nell'illustrazione.

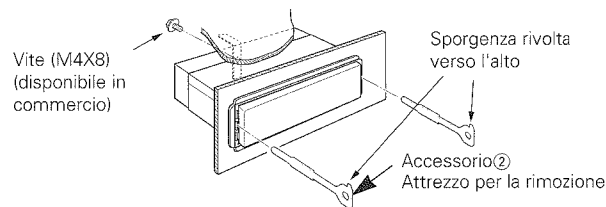

- 4 Abbassare l'attrezzo di rimozione verso il fondo e tirare parzialmente in fuori l'apparecchio premendo verso l'interno.

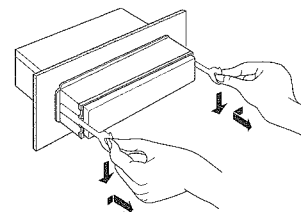

ATTENZIONE

Fare attenzione a non ferirsi con l'attrezzo di rimozione.

- 5 Estrarre completamente l'apparecchio tirandolo con le mani, facendo attenzione a non farlo cadere.

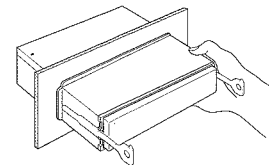

Guida alla soluzione di problemi

Ciò che può sembrare un problema di funzionamento dell'apparecchio può essere in realtà soltanto il risultato di operazioni o collegamenti errati. Prima di rivolgersi ad un centro di assistenza, è consigliabile eseguire i controlli indicati nella tabella sottostante.

PROBLEMA	CAUSA POSSIBILE	SOLUZIONE
L'apparecchio non si accende.	Il fusibile è saltato.	Dopo aver controllato che non esistano cortocircuiti tra i cavi, sostituire il fusibile con un altro dello stesso valore.
	Posizione ACC mancante sulla chiave di accensione del veicolo.	Collegare lo stesso cavo all'interruttore dell'accensione come il cavo della batteria.
Nessun suono è udibile, o il volume è basso.	La funzione di attenuatore è attivata.	Disattivare la funzione di attenuatore.
	Il fader e/o il bilanciamento sono regolati completamente in un senso.	Regolare di nuovo il fader e/o il bilanciamento.
	I cavi di ingresso/uscita o i cavi del connettore multipolare sono collegati in maniera errata.	Ricollegare correttamente i cavi di ingresso/uscita o i cavi del connettore multipolare. Fare riferimento alla sezione "Collegamento dei cavi ai terminali".
Quando si premono i tasti, non accade nulla.	I microprocessori nell'apparecchio non funzionano normalmente.	Premere il pulsante di ripristino (reset) sull'apparecchio (vedere pagina 4).
La qualità sonora è scadente o distorta.	Un cavo per i diffusori può essere stato stretto da una vite dell'automobile.	Controllare il collegamento dei cavi per i diffusori.
	I cavi non sono collegati correttamente.	Ricollegare i cavi per i diffusori in modo che ciascun terminale di uscita sia collegato ad un diffusore diverso.
La ricezione radio è scadente.	L'antenna dell'automobile non è estesa.	Estrarre completamente l'antenna.
	Il cavo di controllo dell'antenna non è collegato.	Collegare correttamente il cavo, facendo riferimento alla sezione "Collegamento dei cavi ai terminali".
Le memorie vengono perse quando si spegne il motore dell'automobile.	Il cavo della batteria non è stato collegato al terminale appropriato.	Collegare correttamente il cavo, facendo riferimento alla sezione "Collegamento dei cavi ai terminali".
	L'interruttore dell'accensione e il cavo della batteria non sono collegati correttamente.	Collegare correttamente il cavo, facendo riferimento alla sezione "Collegamento dei cavi ai terminali".
La funzione di muting telefonico non si attiva.	Il cavo di muting telefonico non è collegato correttamente.	Collegare correttamente il cavo, facendo riferimento alla sezione "Collegamento dei cavi ai terminali".
La funzione di muting telefonico si attiva anche se il suo cavo apposito non è collegato.	Il cavo di muting telefonico è a contatto con una parte metallica dell'automobile.	Eliminare il cortocircuito del cavo di muting telefonico con la parte metallica dell'automobile.

Guida alla soluzione di problemi

PROBLEMA	CAUSA POSSIBILE	SOLUZIONE
Il compact disc viene espulso subito dopo essere stato inserito.	Il compact disc è stato inserito capovolto.	Inserire il compact disc in modo che la facciata dell'etichetta sia rivolta verso l'alto.
	Il compact disc è sporco.	Pulire il compact disc, facendo riferimento alla sezione "Pulizia dei compact disc" (vedere pagina 5).
Si verificano salti di suono durante la lettura del compact disc.	Il compact disc è graffiato o sporco.	Pulire il compact disc, facendo riferimento alla sezione "Pulizia dei compact disc" (vedere pagina 5).
Il brano specificato non viene riprodotto.	È stata selezionata la riproduzione in ordine casuale.	Disattivare la funzione di riproduzione in ordine casuale.

Modo di controllo del disco esterno (solo KDC-4080R/4080RV)

PROBLEMA	CAUSA POSSIBILE	SOLUZIONE
Non è possibile selezionare il Modo di controllo del disco.	Nessun cavo è stato collegato al terminale di ingresso per il multilettore sull'apparecchio.	Collegare il cavo al terminale di ingresso per il multilettore sull'apparecchio.
Il disco specificato non viene riprodotto, ma un altro disco viene riprodotto al suo posto.	Il compact disc specificato è sporco.	Pulire il compact disc.
	Il compact disc è stato inserito capovolto.	Inserire il compact disc con la facciata dell'etichetta rivolta verso l'alto.
	Il disco è inserito in una fessura del caricatore diversa da quella specificata.	Estrarre il caricatore e controllare il numero del disco specificato.
	Il disco è graffiato.	Provare ad usare un altro disco.
Si verificano salti di traccia.	Qualcosa è a contatto con il multilettore.	Rimuovere l'oggetto causa dei disturbi.
	Il compact disc è graffiato o sporco.	Se i salti di suono si verificano nello stesso punto quando l'automobile è ferma, significa che c'è qualcosa che non va con il disco. Pulire il compact disc.
Il display indica che la riproduzione dei dischi nel multilettore è in corso, ma nessun suono è udibile.	I microprocessori nell'apparecchio non funzionano normalmente.	Premere il pulsante di ripristino (reset) sull'apparecchio (vedere pagina 4).
Il brano specificato non viene riprodotto.	È stata selezionata la riproduzione in ordine casuale o la riproduzione in ordine casuale per l'intero caricatore.	Disattivare la funzione di riproduzione in ordine casuale o la riproduzione in ordine casuale per l'intero caricatore.

Nelle situazioni seguenti, consultate il centro di assistenza più vicino:

- Anche se il multilettore dischi è collegato, il modo multilettore dischi non è attivato se "AUX" è visualizzato durante il modo multilettore.
- Anche se non è collegato alcun dispositivo (KCA-S210A, CA-C1AX, KDC-CPS85, KDC-CX85, KDC-CPS82, o KDC-CX82), si entra nel modo AUX quando si commutano i modi.

I seguenti messaggi vengono visualizzati quando si verifica qualche problema nel sistema. Adottare i rimedi indicati.

EJECT	Il caricatore dei dischi non è stato inserito nel multiletto. Il caricatore dei dischi non è inserito completamente. ⇒ Inserire correttamente il caricatore. Non c'è nessun CD nel lettore. ⇒ Inserire il CD.
NO DISC	Nessun disco è stato inserito nel caricatore. ⇒ Inserire almeno un disco nel caricatore.
E-04	Nessun disco è stato inserito nel caricatore. ⇒ Inserire almeno un disco nel caricatore. Il compact disc è sporco. Il compact disc è stato inserito capovolto. Il compact disc è graffiato. ⇒ Pulire il compact disc e inserirlo correttamente.
BLANK	Sul minidisc non è stato registrato nulla. ⇒ Viene riprodotto automaticamente il minidisc successivo.
NO TRACK	Nessun brano è registrato sul minidisc, anche se esso ha un titolo. ⇒ Viene riprodotto automaticamente il minidisc successivo.
NO PANEL	Il frontalino dell'unità servo connessa a questa unità è stato rimosso. ⇒ Rimetterlo al suo posto.
E-77	L'apparecchio funziona male per qualche motivo. ⇒ Premere il pulsante di ripristino (reset) sull'apparecchio. Se il codice "E-77" non scompare, rivolgersi al più vicino centro di assistenza.
E-99	C'è qualcosa che non va con la cassetta di caricamento del disco. Oppure c'è un malfunzionamento dell'unità. ⇒ Controllare la cassetta di caricamento del disco e poi premere il tasto di ripristino dell'unità. Se il codice "E-99" non scompare, rivolgersi al più vicino centro di assistenza.
HOLD	Il circuito di protezione nell'apparecchio si attiva quando la temperatura all'interno del multiletto supera i 60°C, interrompendo tutte le operazioni. ⇒ Far raffreddare l'apparecchio aprendo i finestrini o accendendo il condizionatore d'aria. Appena la temperatura scende sotto i 60°C, la riproduzione del disco riprende automaticamente.

Le caratteristiche tecniche sono soggette a cambiamenti senza preavviso.

Sezione del sintonizzatore FM

Gamma di frequenza (passi da 50 kHz)	87,5 MHz – 108,0 MHz
Sensibilità utile (S/R = 26 dB)	0,7 μ V/75 Ω
Sensibilità silenziamento (S/R = 46 dB)	1,6 μ V/75 Ω
Risposta in frequenza (\pm 3,0 dB)	30 Hz – 15 kHz
Rapporto segnale/rumore (MONO)	65 dB
Selettività (DIN) (\pm 400 kHz)	\geq 80 dB
Separazione stereo (1 kHz)	35 dB

Sezione del sintonizzatore MW

Gamma di frequenza (passi da 9 kHz)	531 kHz – 1611 kHz
Sensibilità utile (S/R = 20 dB)	25 μ V

Sezione del sintonizzatore LW

Gamma di frequenza	153 kHz – 281 kHz
Sensibilità utile (S/R = 20 dB)	45 μ V

Sezione del lettore CD

Diodo laser	GaAlAs ($\lambda=780$ nm)
Filtro digitale (D/A)	Sovraccampionamento ottuplo
Convertitore D/A	1 bit
Velocità rotazione	500 – 200 rpm (CLV)
Wow e flutter	Al di sotto dei limiti misurabili
Risposta in frequenza (\pm 1 dB)	10 Hz – 20 kHz
Distorsione armonica complessiva (1 kHz)	0,01 %
Rapporto segnale/rumore	96 dB (1 kHz)
Gamma dinamica	93 dB
Separazione tra i canali	85 dB

Sezione audio

Potenza di uscita massima	40 W \times 4
Potenza d'uscita (DIN 45324, +B=14,4 V)	26 W \times 4
Controlli di tono	
Bassi:	100 Hz \pm 10 dB
Alti:	10 kHz \pm 10 dB
Livello /carico uscita preamplificata	1800 mV / 10 k Ω (nel modo CD)
Impedenza uscita preamplificata	\leq 600 Ω

Generale

Tensione di alimentazione	14,4 V (11 – 16 V ammesso)
Consumo di corrente	10 A
Ingombro effettivo di installazione (L \times H \times P)	182 \times 53 \times 160 mm
Peso	1400 g