

KENWOOD

KDC-W6534U
KDC-W5534U
KDC-W534U

SINTOLETTORE STEREO COMPACT DISC

ISTRUZIONI PER L'USO

REPRODUCER DE DISCOS COMPACTOS RECEPTOR DE FM/AM

MANUAL DE INSTRUCCIONES

RECEPTOR DE CD

MANUAL DE INSTRUÇÕES

Kenwood Corporation

SI DICHIARA CHE:

I Lettori CD con Sintonizzatore AM/FM Kenwood per auto, modelli KDC-W6534U, KDC-W5534U, KDC-W534U rispondono alle prescrizioni dell'art. 2 comma 1 del D.M. 28 agosto 1995, n. 548.

Fatto ad Uithoorn il 21 dicembre 2005

Kenwood Electronics Europe B.V. Amsterdamseweg 37
1422 AC Uithoorn
The Netherlands



PHATNOISE



Sommario

Precauzioni di sicurezza **3**

Note **4**

Riguardo i CD **6**

Sul dispositivo USB **7**

Informazioni su AAC, MP3 e WMA **8**

Caratteristiche generali **10**

Alimentazione
Selezione della sorgente
Volume
Attenuatore
System Q
Controllo audio
Impostazioni audio
Impostazione dell'altoparlante
Uscita subwoofer
Commutazione del display
Frontalino antifurto
Silenziamento all'arrivo di una telefonata

Caratteristiche del sintonizzatore **15**

Sintonizzazione
Memoria di preselezione delle stazioni
Memorizzazione automatica
Sintonizzazione con preselezione

Caratteristiche RDS **17**

Informazioni sul traffico
Scorrimento testo radio
PTY (Tipo di programma)
Preselezione del tipo di programma
Cambio della lingua per la funzione PTY

Funzioni di controllo del CD/dispositivo USB/file audio/disco esterno **20**

Riproduzione del CD e dei file audio
Riproduzione dispositivo USB
Riproduzione dei dischi esterni
Avanzamento rapido e riavvolgimento
Ricerca brano/file
Ricerca disco/Ricerca cartella
Ripetizione brano/file/disco/cartella
Scansione dei brani
Riproduzione casuale
Riproduzione casuale dei dischi nel multiletto
Riproduzione casuale di tutti i file
Modo di selezione
Modo di selezione file
Modo selezione cartella 1
Modo selezione cartella 2

Commutazione del modo di riproduzione
Ricerca per lettera
Scorrimento testo/titolo

Sistema menu **27**

Sistema a menu
Codice di sicurezza
Tono di conferma operazione
Regolazione manuale dell'orologio
Sincronizzazione dell'orologio
DSI (Indicatore di sistema disabilitato)
Illuminazione selezionabile
Controllo dell'illuminazione display
Dimmer
Commutazione dell'uscita preamplificata
Impostazione amplificatore incorporato
B.M.S. (Sistema di gestione dei bassi)
Offset della frequenza B.M.S.
Comando AMP
Impostazione dell'intervallo tra due notiziari
Sintonizzazione delle emittenti locali
Modo di sintonizzazione
AF (Ricerca delle frequenze alternative)
Circoscrizione della "Regione RDS" (funzione di limitazione regionale)
Sintonizzazione automatica TP
Ricezione mono
Controllo del display esterno
Impostazione del display per l'ingresso ausiliario
Scorrimento del testo
Impostazione dell'ingresso ausiliario incorporato
Timer di spegnimento automatico
Impostazione della modalità di lettura dei CD
Indice vocale
Visualizzazione della versione firmware
Display ID unico
Memoria di preselezione audio
Richiamo delle preselezioni audio
Impostazione del modo dimostrativo

**Accessorio/
Procedimento per l'installazione** **36**

Collegamento dei cavi ai terminali **37**

Installazione **40**

Rimozione dell'apparecchio **41**

Guida alla soluzione di problemi **42**

Caratteristiche tecniche **45**

⚠AVVERTENZA

Per evitare lesioni e/o incendi, osservate le seguenti precauzioni:

- Per evitare cortocircuiti, non inserite mai oggetti di metallo (come monete o strumenti di metallo) all'interno dell'apparecchio.
- Il montaggio e il cablaggio di questo prodotto richiedono conoscenze specifiche ed esperienza. Per motivi di sicurezza, affidate il montaggio e il cablaggio a dei professionisti.

Fissate il pannello mentre siete sul veicolo

Il braccio di blocco del pannello appare quando il pannello è rimosso. Il pannello deve essere quindi collegato mentre il sistema elettrico del veicolo è attivo.

⚠ATTENZIONE

Per evitare danni all'apparecchio, osservate le seguenti precauzioni:

- Alimentate l'apparecchio esclusivamente con una tensione nominale di 12 V CC, con polo negativo a massa.
- Non installate l'apparecchio in un luogo esposto a luce solare diretta, o a calore o umidità eccessivi. Evitate anche luoghi molto polverosi o soggetti a schizzi d'acqua.
- Non posizionare il frontalino (e la relativa custodia) in aree esposte a alla luce diretta del sole o a calore e umidità eccessivi. Evitate anche luoghi molto polverosi o soggetti a schizzi d'acqua.
- Per evitare deterioramenti, non toccate con le dita i contatti elettrici dell'apparecchio o del frontalino.
- Non sottoponetelo al frontalino a forti urti, perché è un componente di precisione.
- Quando si sostituisce un fusibile, usatene solo uno nuovo di valore prescritto. L'uso di un fusibile di valore errato può causare problemi di funzionamento dell'apparecchio.
- Non applicate eccessiva forza sul frontalino aperto e non posizionate oggetti su di esso, altrimenti si verificheranno danni o rotture.
- Non usate viti personali. Usate esclusivamente le viti in dotazione. L'uso di viti diverse potrebbe causare danni all'apparecchio principale.

Non caricate CD da 3 pollici nella fessura CD

Se tentate di caricare un CD da 3 pollici con il suo adattatore all'interno dell'unità, l'adattatore potrebbe separarsi dal CD e danneggiare l'unità.

Informazioni sui lettori CD/multilettori collegati a questa unità

È possibile collegare a questa unità lettori CD/multilettori Kenwood introdotti sul mercato nel 1998 e successivamente.

Per informazioni sui modelli di multilettori/ lettori CD collegabili, rivolgetevi al più vicino rivenditore Kenwood.

Notate che tutti i multilettori/ lettori CD Kenwood introdotti sul mercato nel 1997 o precedentemente e i multilettori di altri produttori non possono essere collegati a questa unità.

Il collegamento a quest'unità di multilettori/ lettori CD non supportati può causare danni. Impostazione dell'interruttore "O-N" nella posizione "N" per multilettori/ lettori CD applicabili della Kenwood.

Le funzioni utilizzabili e le informazioni visualizzabili varieranno in base ai modelli collegati.



- Un collegamento errato dell'unità e del multilettore CD può causare danni agli stessi.

Appannamento della lente

Subito dopo aver acceso il riscaldamento dell'automobile quando fa freddo, è possibile che si formi della condensa sulla lente all'interno del lettore CD dell'apparecchio. A causa dell'appannamento della lente, la riproduzione di CD potrebbe non iniziare. In questi casi, estraete il disco e attendete che l'umidità evapori. Se dopo un po' l'apparecchio continua a non funzionare normalmente, rivolgetevi al più vicino rivenditore Kenwood.

The "AAC" logo is trademark of Dolby Laboratories.

Note

- Nessun dispositivo USB è in dotazione con quest'unità. Dovete acquistare un dispositivo USB venduto separatamente. Per ulteriori informazioni sui tipi di dispositivi USB disponibili, fate riferimento alla sezione <Sul dispositivo USB> (pagina 7).
- In caso di difficoltà durante l'installazione, rivolgetevi al più vicino rivenditore Kenwood.
- All'acquisto di accessori opzionali, contattate il vostro rivenditore Kenwood e assicuratevi che questi siano adatti al vostro modello e alla regione di utilizzo.
- Se l'apparecchio non funziona correttamente, premete il pulsante di ripristino. In questo caso l'apparecchio torna alle impostazioni di fabbrica.
- Premete il pulsante di ripristino se il multiletto non funziona correttamente. Viene ripristinata la condizione di funzionamento normale.
- I caratteri che possono essere visualizzati da questa unità sono A-Z 0-9 @ " ' ` % & * + - = , . / \ < > [] () ; ^ - { } | ~ .
- La funzione RDS non sarà disponibile dove il servizio non è supportato da alcuna stazione di trasmissione.
- Le illustrazioni contenute in questo manuale e raffiguranti il display ed il pannello sono degli esempi usati per spiegare l'utilizzo dei comandi. Pertanto, l'indicazione sul display dell'illustrazione può essere diversa da quella effettivamente visualizzata sul display dell'apparecchio ed alcune illustrazioni del display possono rappresentare un evento impossibile durante l'operazione in corso.

Ripristino dell'unità

- Se l'apparecchio non funziona correttamente, premete il pulsante di ripristino. In questo caso l'apparecchio torna alle impostazioni di fabbrica.
- Togliete il dispositivo USB prima di premere il tasto Reset. Premendo il tasto Reset con il dispositivo USB installato, si può danneggiare i dati contenuti nel dispositivo USB. Per ulteriori informazioni su come togliere il dispositivo USB, fate riferimento alla sezione <Riproduzione dispositivo USB> (pagina 21).
- Premete il pulsante di ripristino se il multiletto non funziona correttamente. Viene ripristinata la condizione di funzionamento normale.

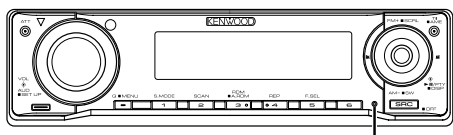

Pulsante di ripristino

Pulizia dell'apparecchio

Se il frontalino di quest'unità è macchiato, strofinatelo con un panno asciutto e morbido, ad esempio un panno al silicone.

Se il frontalino è molto sporco, strofinatelo con un panno inumidito con un detergente neutro, poi strofinatelo di nuovo con un panno asciutto e pulito.



- Se spruzzate il detergente spray direttamente sull'unità, si possono danneggiare le parti meccaniche. Se strofinare il frontalino con un panno duro o usando un liquido volatile, ad esempio acqueragia o alcol, si può graffiare la superficie o possono venire cancellati i caratteri.

Pulizia dei contatti elettrici del frontalino

Se i contatti elettrici sull'apparecchio o sul frontalino sono sporchi, puliteli con un panno morbido asciutto.

Prima di usare l'unità per la prima volta

Quest'unità è inizialmente impostata sul modo dimostrativo.

Quando usate l'unità per la prima volta, cancellate l'<Impostazione del modo dimostrativo> (pagina 35).

Informazioni su "Media Manager" del programma applicativo PC collegato al modello KDC-W6534U

- "Media Manager" è registrato sul CD-ROM allegato a questa unità.
- Fate riferimento al manuale delle istruzioni allegato per ulteriori informazioni sul metodo d'installazione del "Media Manager".
- Fate riferimento al manuale delle istruzioni sul CD-ROM e all'aiuto di "Media Manager" per ulteriori informazioni sull'uso del "Media Manager".
- L'unità è in grado di riprodurre i CD/dispositivi USB (d'ora in avanti chiamati "ACDrive media") creati dalla "Media Manager".
- Fate riferimento al seguente sito Internet per informazioni aggiornate sul "Media Manager". <http://www.kenwood.mediamanager.jp>
- Contattate Kenwood per il funzionamento di "Media Manager".
- "Media Manager" è un prodotto della PhatNoise.

Sul controllo del sintonizzatore DAB

Fate riferimento al gruppo [A] nel Manuale delle istruzioni del sintonizzatore DAB KTC-9090DAB (accessorio opzionale) per il metodo di controllo del funzionamento del sintonizzatore DAB.

Comunque, i seguenti metodi di controllo del funzionamento di quest'unità possono essere diversi rispetto alle descrizioni fornite nel Manuale delle istruzioni; per questo motivo, fate riferimento alle seguenti istruzioni addizionali.

<Memorizzazione automatica dell'insieme>

1. Selezionate la banda di preselezione della funzione d'inserimento nella memoria automatica dell'insieme.
2. Premete e mantenete premuto il pulsante [AME] per almeno 2 secondi.
Aprite la funzione d'inserimento nella memoria automatica dell'insieme.
Dopo la memorizzazione, il numero dei pulsanti di preselezione e l'etichetta dell'insieme appariranno sul display.

<Localizzazione secondo tipo di programma e lingua> e <Lingue per visualizzare il PTY in <Funzione di tipo di programma (PTY)>

Premere il tasto [DISP] anziché utilizzare il tasto [T.I.].

<Priorità di commutazione automatica DAB>

Questa funzione non può essere usata.

Questo prodotto non è installato dal produttore di un veicolo della linea di produzione, né dall'importatore professionale di un veicolo negli stati membri della UE.

Informazioni sullo smaltimento delle vecchie apparecchiature elettriche ed elettroniche (valido per i paesi europei che hanno adottato sistemi di raccolta separata)



I prodotti recanti il simbolo di un contenitore di spazzatura su ruote barrato non possono essere smaltiti insieme ai normali rifiuti di casa.

I vecchi prodotti elettrici ed elettronici devono essere riciclati presso una apposita struttura in grado di trattare questi prodotti e di smaltirne i loro componenti. Per conoscere dove e come recapitare tali prodotti nel luogo a voi più vicino, contattare l'apposito ufficio comunale. Un appropriato riciclo e smaltimento aiuta a conservare la natura e a prevenire effetti nocivi alla salute e all'ambiente.

Etichetta per i prodotti che impiegano raggi laser (tranne per alcune aree)

**CLASS 1
LASER PRODUCT**

L'etichetta si trova sul rivestimento o sulla scatola e serve ad avvertire che il componente impiega raggi laser che sono stati classificati come classe 1. Ciò significa che l'apparecchio utilizza raggi laser di una classe inferiore. Non c'è alcun pericolo di radiazioni pericolose all'esterno dell'apparecchio.



LA DICHIARAZIONE DI CONFORMITÀ "CE"
DI QUESTO PRODOTTO È DEPOSITATA
PRESSO:

KENWOOD ELECTRONICS EUROPE B.V.
AMSTERDAMSEWEG 37
1422 AC UITHOORN
THE NETHERLANDS

Riguardo i CD

Modo d'impiego dei CD

- Non toccate la superficie registrata del CD.



- È più facile danneggiare un CD-R o un CD-RW rispetto ad un normale CD musicale. Usate un CD-R o un CD-RW dopo aver letto le precauzioni stampate sulla custodia ecc.
- Non fissate del nastro adesivo ecc. sul CD. Inoltre, non usate un CD in cui sono stati fissati dei pezzi di nastro adesivo.

Quando usate un nuovo CD

Se il foro centrale del CD o il bordo esterno hanno delle sbavature, utilizzate il CD solo dopo averle eliminate usando una penna a sfera ecc.

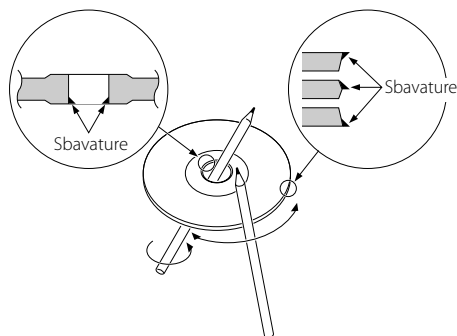

Accessori CD

Non usate accessori per dischi.

Pulizia del CD

Pulite il CD dal centro del disco verso il bordo esterno.

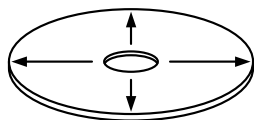



Rimozione dei CD

Per rimuovere i CD da quest'unità, estraeteli orizzontalmente.

CD che non si possono usare

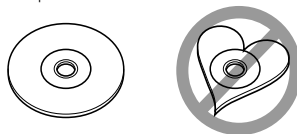
- Non è possibile usare dei CD non rotondi.



- Non è possibile usare dei CD colorati sulla superficie di registrazione o dei CD sporchi.
- Questa unità è in grado di riprodurre soltanto CD con 

Questa unità può non riprodurre correttamente i dischi non contrassegnati.

- Non è possibile riprodurre un CD-R o CD-RW non finalizzato. (Per ulteriori informazioni sul processo di finalizzazione, fate riferimento al software di scrittura del vostro CD-R/CD-RW e al manuale di istruzioni del vostro registratore CD-R/CD-RW.)

Cura dei CD

- Non tenete i vostri CD alla luce diretta del sole (o sul sedile, cruscotto ecc.) ed evitate i luoghi con temperature molto elevate.
- Custodite i CD nelle apposite custodie.

Sul dispositivo USB

Note sull'utilizzo del dispositivo USB

Quest'unità è in grado di riprodurre file audio memorizzati nella memoria flash e in un lettore audio digitale dotato di una porta USB (questi dispositivi sono chiamati dispositivi USB nel presente documento).

Le seguenti limitazioni riguardano i tipi e gli utilizzi dei dispositivi USB disponibili:

Dispositivi USB disponibili

- Dispositivi USB appartenenti alla classe di memorizzazione USB.
- Dispositivi USB il cui consumo corrente massimo è di 500 mA o meno.

Per ulteriori informazioni sui formati ammessi e sui tipi di dispositivi USB, fate riferimento al sito web <http://www.kenwood.mediamanager.jp/>.



• Classe di memorizzazione di massa USB:

Dispositivi USB che il PC riconosce come dispositivi di memorizzazione esterna senza utilizzo di driver particolari o software applicativi

- Contattate il vostro rivenditore per ulteriori informazioni sul vostro dispositivo USB per verificare che sia compatibile con le specifiche della classe di memorizzazione massa USB.
- L'utilizzo di un dispositivo USB non ammesso può causare una riproduzione anomala oppure la visualizzazione del file audio.

Anche se usate il dispositivo USB in conformità con le specifiche di cui sopra, i file audio forse non sono riproducibili in modo normale a seconda del tipo o della condizione del dispositivo USB.

Sul collegamento del dispositivo USB

- Al collegamento del dispositivo USB, vi raccomandiamo di usare il CA-UIEX (opzione). La riproduzione normale non è garantita quando si usa un cavo diverso da quello USB compatibile. Collegando un cavo la cui lunghezza totale supera 5 m può causare una riproduzione anomala.



- Non è possibile collegare un dispositivo USB tramite un nodo USB.



- Installate il dispositivo USB in un luogo dove non possa prevenire la guida corretta del veicolo.
- Non lasciate il dispositivo USB nel veicolo per un lungo periodo. Si può deformare o danneggiare per via della luce diretta del sole, alte temperature, ecc.
- Fate delle copie di protezione dei file audio usati con quest'unità. I file possono essere cancellati a seconda delle condizioni operative del dispositivo USB. Non saremo responsabili per eventuali danni che si verificano dalla cancellazione dei dati memorizzati.

Sul funzionamento del dispositivo USB

- Il funzionamento del dispositivo USB è uguale al funzionamento dei file audio, salvo altre indicazioni.
- La sorgente USB viene riconosciuta come sorgente CD sull'unità collegata.

Informazioni su AAC, MP3 e WMA

Il file AAC/MP3/WMA riproducibile (successivamente denominato il file audio) e il formato del media hanno le seguenti limitazioni. Il file audio non conforme alle specifiche può non essere riprodotto in modo normale oppure il nome del file e della cartella possono non essere visualizzati correttamente.

File audio riproducibile

- AAC, MP3, WMA



- Usate l'estensione corretta per il file audio (AAC: ".M4A", MP3: ".MP3", WMA: ".WMA")
- Non usate estensioni con file diversi dai file audio, altrimenti il file che non è un file audio sarà riprodotto ed emetterà un forte rumore, con successivi danni agli altoparlanti.
- I file protetti contro la copiatura non possono essere riprodotti.
- Può non essere possibile riprodurre i file audio secondo l'impostazione del software di codificazione, del tipo del dispositivo USB e/o delle condizioni di registrazione.
- L'unità può non essere compatibile con l'aggiornamento dello standard del formato di compressione e le specifiche aggiuntive.
- Per ulteriori informazioni sui formati usati per i dispositivi USB e sulle limitazioni, fate riferimento al sito web <http://www.kenwood.mediamanager.jp/>.

File AAC riproducibile

- File ".m4a" codificato nel formato AAC-LC. Fate riferimento alla nostra homepage <http://www.kenwood.mediamanager.jp> per ulteriori informazioni.

File MP3 riproducibile

- File audio MPEG 1/2 strato 3
- Velocità di trasferimento bit: 8-320 kb/sec
- Frequenza di campionamento : 16/ 22,05/ 24/ 32/ 44,1/ 48 kHz

File WMA riproducibile

- Il file è conforme allo standard Windows Media Audio (ad eccezione del file Windows Media Player 9 o successive versioni con nuove funzioni)
- Velocità di trasferimento bit: 48-192 kb/sec.
- Frequenza di campionamento: 32/ 44,1/ 48 kHz

Media di memorizzazione riproducibili

- CD-ROM, CD-R, CD-RW
- Dispositivo USB



- CD-RW con un formato rapido non possono essere usati.
- Quando effettuate la registrazione alla capacità massima dei media CD-R/RW, il software di scrittura viene impostato su "Disc at once".
- Per ulteriori informazioni sui tipi di dispositivi USB disponibili, fate riferimento alla sezione <Sul dispositivo USB> (pagina 7).

Formato CD-R/RW riproducibile

- ISO 9660 Livello 1/2
- Joliet
- Romeo
- Nome file lungo.

Formato file riproducibile del dispositivo USB

- Per ulteriori informazioni sui formati ammessi dai dispositivi USB, fate riferimento al sito web <http://www.kenwood.mediamanager.jp/>.

Numero massimo di caratteri per quest'unità (CD-R/RW)

Nome file/cartella: 128 caratteri

MP3 ID3 Tag/ proprietà dei contenuti WMA: 30 caratteri

Informazioni brano AAC: 60 caratteri



- Il nome del file o della cartella corrisponde ai caratteri compresa l'estensione.
- Questa unità può visualizzare le seguenti versioni di MP3 ID3 tag: versione 1.0/ 1.1/ 2.2/ 2.3
- L'etichetta AAC ID3 non può essere visualizzata.

Limitazione della struttura del file e della cartella (CD-R/RW)

- Numero massimo di livelli della directory: 8
- Numero massimo di cartelle: 100
- Numero massimo di file per cartella: 4096

Informazioni riguardo la partizione del dispositivo USB

- Durante l'utilizzo del dispositivo USB vengono create delle cartelle virtuali per controllare la partizione del dispositivo USB. Tali cartelle appaiono nella directory di primo livello come "#.": "#" è un simbolo per indicare ogni partizione.
- Anche quando il dispositivo USB non presenta partizione, viene creata la cartella "A." e i file audio vengono controllati all'interno di questa cartella.

Ordine di riproduzione del file audio

- Il file audio viene riprodotto nell'ordine in cui è stato scritto dal software di scrittura CD. Potete avere la possibilità di impostare l'ordine di riproduzione scrivendo la sequenza dei numeri, ad esempio da "01" as "99" all'inizio del nome del file.
- I file audio sono riprodotti nell'ordine in cui sono scritti i file. Potete specificare l'ordine di riproduzione numerando i file in una cartella e scrivendoli per cartelle. (Dispositivo USB)

Esempio

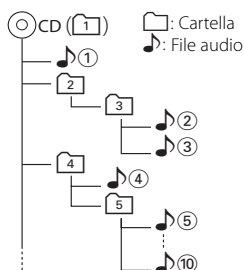

• Ordine di riproduzione

Ordine di riproduzione dopo la 🎵① riproduzione.

➡ 🎵②, 🎵③, 🎵④, 🎵⑤...

• Ricerca del file

Ricerca del file in avanti durante la riproduzione 🎵②.

Premete la manopola di controllo verso [▶▶]

➡ 🎵③

• Ricerca della cartella

Ricerca della cartella in avanti durante la riproduzione 🎵②.

Premete la manopola di controllo verso [FM]

➡ [4], [5]...

• Selezione del file

Quando la selezione è impostata sul file 🎵⑤.

Premete la manopola di controllo verso [▶▶]

➡ 🎵⑤...⑩, ⑤...

• Selezione cartella 1

Quando è impostata la directory [2], saltate alla cartella precedente dello stesso livello tramite la selezione della cartella [2].

Premete la manopola di controllo verso [◀◀] ➡ [2]

Quando la selezione è impostata sulla directory [3], potete aumentare il livello tramite la selezione della cartella.

Premete la manopola di controllo verso [AM] ➡ [2]

• Selezione cartella 2

Quando la selezione è impostata sulla directory [1] e desiderate saltare alla cartella [4].

Premete la manopola di controllo verso [▶▶]

➡ [3], [4]...

Caratteristiche generali

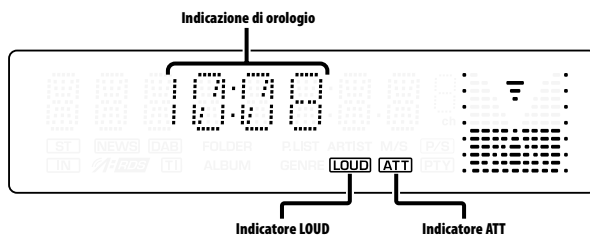
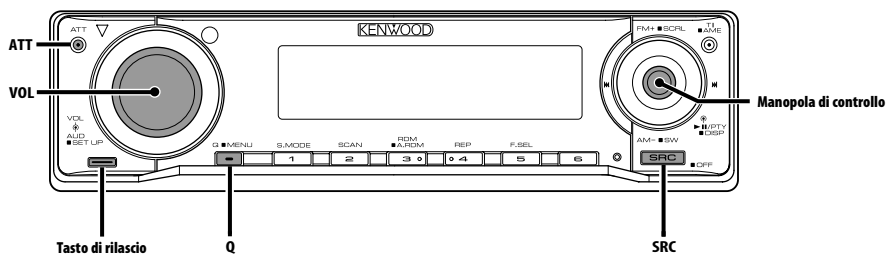

Alimentazione

Accensione dell'alimentazione

Premete il tasto [SRC].



- All'accensione, lo stato del <Codice di sicurezza> (pagina 28) viene visualizzato come "CODE ON" o "CODE OFF".

Spegnimento dell'alimentazione

Premete il tasto [SRC] per almeno 1 secondo.

Selezione della sorgente

Premete il tasto [SRC].

| Sorgente | Display |
|----------------------------------------------|-----------|
| Sintonizzatore | "TUNER" |
| Dispositivo USB | "USB" |
| CD | "CD" |
| Disco esterno (accessorio opzionale)*2 | "CD CH" |
| Ingresso ausiliario*1 | "AUX" |
| Ingresso ausiliario (accessorio opzionale)*2 | "AUX EXT" |
| Attesa (solo modo di illuminazione) | "STANDBY" |



- *1 Funzione del KDC-W6534U.
- *2 Funzione del KDC-W6534U/W5534U.
- Questa unità spegne automaticamente l'alimentazione dopo 20 minuti nel modo di attesa per non scaricare la batteria del veicolo. Il tempo di spegnimento dell'alimentazione può essere impostato <Timer di spegnimento automatico> (pagina 33).

Volume

Aumento del volume

Girate la manopola [VOL] in senso orario.

Riduzione del volume

Girate la manopola [VOL] in senso antiorario.

Attenuatore

Riduzione rapida del volume.

Premete il tasto [ATT].

Ad ogni pressione del tasto, l'attenuatore si attiva e si disattiva rispettivamente.

Quando è su ON, lampeggia l'indicatore "ATT".

System Q

Potete selezionare le migliori impostazioni del suono per i vari tipi di musica.

1 Selezionate la sorgente da impostare

Premete il tasto [SRC].

2 Selezionate il tipo di suono

Premete il tasto [Q].

Quando premete il tasto, appare sul display l'impostazione del suono corrente.

L'impostazione del suono cambia ad ogni pressione del tasto.

| Impostazione del suono | Display |
|------------------------|-----------|
| Memoria dell'utente* | "USER" |
| Musica rock | "ROCK" |
| Musica pop | "POPS" |
| Musica leggera | "EASY" |
| Top 40 | "TOP 40" |
| Musica jazz | "JAZZ" |
| Naturale | "NATURAL" |



- * Memoria dell'utente: I valori impostati in <Controllo audio> (pagina 11).

Il modello KDC-W5534U/W534U non è dotato della funzione di memoria utente, per cui i valori dei bassi, dei toni medi e degli alti impostati nel controllo audio sono sostituiti dai valori del sistema Q e l'indicazione "USER" non appare sul display quando cambiate l'impostazione del sistema Q.

- Ciascun valore di impostazione viene cambiato con la funzione <Impostazione dell'altoparlante> (pagina 12).

Innanzitutto, selezionate il tipo di altoparlante con l'impostazione altoparlante.

Controllo audio

1 Selezionate la sorgente da regolare

Premete il tasto [SRC].

2 Selezionate il modo di controllo audio

Premete la manopola [VOL].

3 Selezionate la voce Basic Audio da regolare

Premete la manopola [VOL].

Ad ogni pressione della manopola, le voci da regolare cambiano come indicato nella tabella sottostante.

4 Regolate la voce Basic Audio

Girate la manopola [VOL].

| Oggetto di regolazione | Display | Selezione |
|-------------------------|---------|---------------------------------|
| Livello subwoofer*1,2,3 | "SW L" | -15 — +15 |
| Livello dei bassi*4 | "BAS L" | -8 — +8 |
| Livello dei medi*4 | "MID L" | -8 — +8 |
| Livello degli alti*4 | "TRE L" | -8 — +8 |
| Bilanciamento | "BAL" | Sinistra 15 — Destra 15 |
| Fader | "FAD" | Posteriore 15 — Anteriore 15 |

Conclusione delle operazioni (modo di controllo volume)



- *1 Funzione del KDC-W6534U.
- *2 È possibile controllare questa voce quando <Commutazione dell'uscita preamplificata> (pagina 30) è impostato su "SWPRE SW".
- *3 È possibile controllare questa voce quando <Uscita subwoofer> (pagina 12) è impostato su "SW ON".
- *4 Memoria dei toni della sorgente: Il valore di installazione è inserito nella memoria per sorgente.

5 Conclusione delle operazioni

Premete un qualsiasi tasto.

Premete un tasto qualsiasi, ad esclusione della manopola [VOL] e del tasto [ATT].

Caratteristiche generali

Impostazioni audio

Impostazione del sistema sonoro, ad esempio la rete crossover.

1 Selezionate la sorgente da regolare

Premete il tasto [SRC].

2 Inserite il modo di impostazione audio

Premete e mantenete premuta la manopola [VOL] per almeno 1 secondo.

3 Selezionate la voce di impostazione audio da regolare

Premete la manopola [VOL].

Ad ogni pressione della manopola, le voci da regolare cambiano come indicato nella tabella sottostante.

4 Impostazione della voce audio

Girate la manopola [VOL].

| Oggetto di regolazione | Display | Selezione |
|--------------------------------|---------|-----------------------------------------|
| Filtro anteriore passa alto*1 | "HPF" | Escluso/40/60/80/100/120/150/180/220 Hz |
| Filtro posteriore passa alto*1 | "HPR" | Escluso/40/60/80/100/120/150/180/220 Hz |
| Filtro passa basso*1,2 | "LPF" | 50/60/80/100/120/Escluso Hz |
| Fase del subwoofer*1,2,3 | "PHAS" | Inverso (180°)/ Normale (0°) |
| Offset del volume | "V-OFF" | -8 — ±0 |
| Loudness | "LOUD" | DISATTIVATO/ATTIVATO |



- Offset del volume: Il volume di ogni sorgente può essere impostato in modo diverso dal volume principale.
- Loudness: Compensazione dei toni bassi ed alti quando il volume è basso.
- *1 Funzione del KDC-W6534U.
- *2 È possibile controllare questa voce quando <Commutazione dell'uscita preamplificata> (pagina 30) è impostato su "SWPRE SW".
- *2 È possibile controllare questa voce quando <Uscita subwoofer> (pagina 12) è impostato su "SW ON".
- *3 Potete controllare questa voce quando il filtro passa basso non è impostato su Completo.

5 Conclusione delle operazioni

Premete e mantenete premuta la manopola [VOL] per almeno 1 secondo.

Impostazione dell'altoparlante

Per garantire che le impostazioni System Q siano ottimali con ogni tipo di altoparlante.

1 Attivate il modo di attesa

Premete il tasto [SRC].

Selezionate "STANDBY".

2 Selezionate il modo di impostazione dell'altoparlante

Premete la manopola [VOL].

3 Selezionate il tipo di altoparlante

Girate la manopola [VOL].

Ogni volta che girate la manopola, l'impostazione cambia come indicato nella tabella sottostante.

| Tipo di altoparlante | Display |
|-----------------------------------|------------|
| DISATTIVATO | "SP OFF" |
| Per altoparlanti da 5/4 pollici | "SP 5/4" |
| Per altoparlanti da 6/6x9 pollici | "SP 6*9/6" |
| Per altoparlanti OEM | "SP OEM" |

4 Conclusione delle operazioni

Premete la manopola [VOL].

Funzione di KDC-W6534U

Uscita subwoofer

Attivare o disattivare l'uscita Subwoofer.

Mantenete premuto [AM] della manopola di controllo per almeno 2 secondi.

Ad ogni pressione della manopola, l'uscita del subwoofer cambia tra ON (accesso) e OFF (spento).

Quando è attivata, appare sul display "SW ON".



- È possibile controllare questa funzione quando <Commutazione dell'uscita preamplificata> (pagina 30) è impostato su "SWPRE SW".

Commutazione del display

Commutazione delle informazioni visualizzate.

1 Attivate il modo di commutazione del display

Premete la manopola di controllo per almeno 1 secondo.

"DISP SEL" appare sul display.

2 Selezionate la voce del display

Spingete la manopola di controllo verso [◀◀] o [▶▶].

Nella sorgente sintonizzatore

| Informazione | Display |
|---------------------------------------------------------------|-----------|
| Nome del servizio del programma o frequenza (FM) | "FREQ/PS" |
| Testo radio, nome del servizio del programma o frequenza (FM) | "R-TEXT" |
| Frequenza (MW, LW) | "FREQ" |
| Orologio | "CLOCK" |

Nella sorgente CD e disco esterno

| Informazione | Display |
|-------------------------------------|------------|
| Titolo del disco | "D-TITLE"* |
| Titolo del brano | "T-TITLE"* |
| Numero del brano e durata del brano | "P-TIME" |
| Orologio | "CLOCK" |

Nella sorgente del file audio

| Informazione | Display |
|--------------------------------------|----------|
| Titolo del brano e nome dell'artista | "TITLE"* |
| Nome dell'album e nome dell'artista | "ALBUM"* |
| Nome della cartella | "FOLDER" |
| Nome del file | "FILE" |
| Numero del brano e durata del brano | "P-TIME" |
| Orologio | "CLOCK" |

Nel modo di attesa/ sorgente ingresso ausiliario

| Informazione | Display |
|---------------------|------------|
| Nome della sorgente | "SRC NAME" |
| Orologio | "CLOCK" |

3 Conclusione delle operazioni

Premete la manopola di controllo.



- Quando collegate LX-AMP, l'impostazione della voce appare nel modo di visualizzazione LX-AMP. (solo KDC-W6534U)
- * Se non è possibile visualizzare i contenuti delle informazioni, l'indicazione della durata del brano appare sul display.
- Il numero di brano del file audio visualizza le ultime 3 cifre quando si superano 1000 canzoni.
- Quando viene selezionato il display dell'orologio, l'impostazione del display di ogni sorgente sarà commutata al display dell'orologio.

Caratteristiche generali

Frontalino antifurto

Potete rimuovere il frontalino e portarlo con voi per prevenire eventuali furti.

Rimozione del frontalino

- 1 Premete il tasto di sblocco.**
Aprite il frontalino.
- 2 Portate il frontalino verso il lato sinistro per estrarlo in avanti e rimuoverlo.**

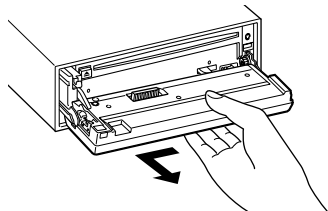

- Il frontalino è uno strumento ad alta precisione e può essere danneggiato da urti o vibrazioni.
- Tenere il frontalino nell'apposita custodia quando viene rimosso.
- Non esporre il frontalino (e la relativa custodia) alla luce diretta del sole o a calore e umidità eccessivi. Evitare anche luoghi molto polverosi o soggetti a schizzi d'acqua.

Reinstallazione del frontalino

- 1 Allineate il perno sull'unità con la scanalatura corrispondente del frontalino.**

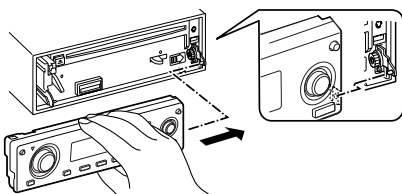

- 2 Spingete il frontalino verso l'interno finché non sentirete uno scatto.**

Il frontalino viene bloccato, permettendovi così di usare l'unità.

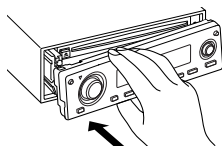

Silenziamento all'arrivo di una telefonata

Il sistema audio si ammutolisce automaticamente all'arrivo di una telefonata.

Quando arriva una chiamata

"CALL" appare sul display.

Il sistema audio entra nel modo di pausa.

Ascolto audio durante una chiamata

Premete il tasto [SRC].

Il display "CALL" scompare e il sistema audio si accende nuovamente.

Quando termina la chiamata

Riattaccare.

Il display "CALL" scompare e il sistema audio si accende nuovamente.



- Per utilizzare la funzione di silenziamento all'arrivo di una telefonata, è necessario collegare il cavo MUTE al telefono tramite un accessorio per telefoni disponibile in commercio. Fate riferimento a <Collegamento dei cavi ai terminali> (pagina 37, 38).

Caratteristiche del sintonizzatore

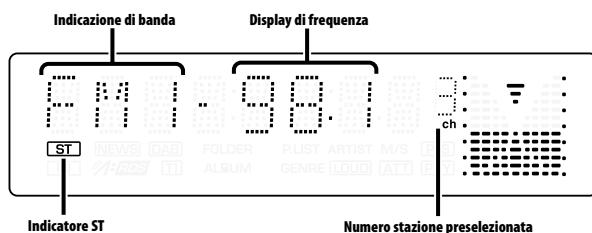
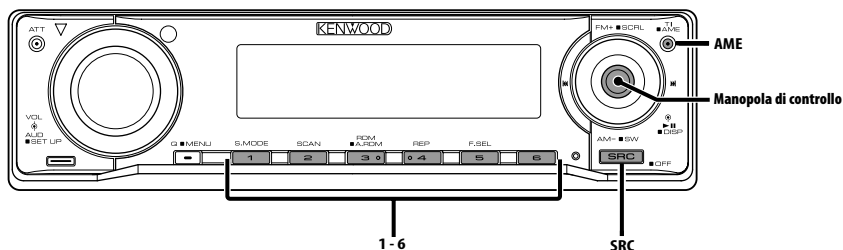

Sintonizzazione

Selezione della stazione.

1 Selezionate il sintonizzatore

Premete il tasto [SRC].

Selezionate "TUNER".

2 Selezionate la banda

Spingete la manopola di controllo verso [FM] o [AM].

Ogni volta che posizionare la manopola verso [FM], l'unità cambia tra le bande FM1, FM2 e FM3.

3 Sintonizzate le stazioni verso l'alto o verso il basso

Spingete la manopola di controllo verso [◀◀] o [▶▶].



- Durante la ricezione delle stazioni stereo si accende l'indicatore "ST".

Memoria di preselezione delle stazioni

Memorizzazione della stazione.

1 Selezionate la banda

Spingete la manopola di controllo verso [FM] o [AM].

2 Selezionate la frequenza da memorizzare

Spingete la manopola di controllo verso [◀◀] o [▶▶].

3 Memorizzate la frequenza

Premete il tasto [1] — [6] desiderato per almeno 2 secondi.

Il display del numero di preselezione lampeggia 1 volta.

In ciascuna banda, potete memorizzare 1 stazione in ciascun tasto [1] — [6].

Memorizzazione automatica

Memorizzazione automatica di stazioni che offrono una buona ricezione.

1 Selezionate la banda per la memorizzazione automatica

Spingete la manopola di controllo verso [FM] o [AM].

2 Attivate il modo di memorizzazione automatica

Premete il tasto [AME] per almeno 2 secondi.

"A-MEMORY" appare sul display.

Quando le 6 stazioni che si possono ricevere sono state memorizzate, si chiude il modo di memorizzazione automatica.



- Quando è attivata la funzione <AF (Ricerca delle frequenze alternative)> (pagina 32), solo le stazioni RDS verranno memorizzate.
- Quando viene effettuata la memorizzazione automatica nella banda FM2, le stazioni RDS preselezionate nella banda FM1 non verranno memorizzate.
Ugualmente, quando avviene la memorizzazione nella banda FM3, le stazioni RDS preselezionate nelle bande FM1 e FM2 non verranno memorizzate.

Sintonizzazione con preselezione

Richiamo delle stazioni memorizzate.

1 Selezionate la banda

Spingete la manopola di controllo verso [FM] o [AM].

2 Richiamo della stazione

Premete il tasto [1] — [6] desiderato.

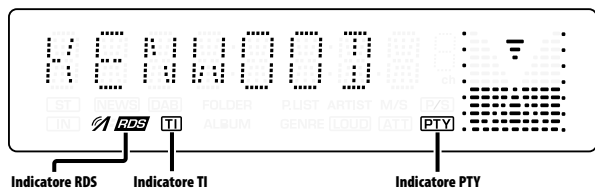
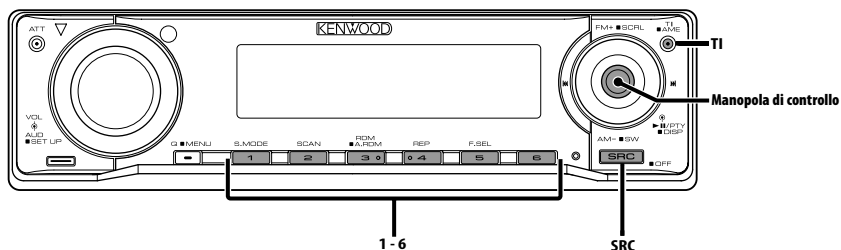

Informazioni sul traffico

Commutazione automatica alle informazioni sul traffico quando ha inizio un bollettino sul traffico, anche se non state ascoltando la radio.

Premete il tasto [TI].

Ad ogni pressione del tasto, la funzione di informazioni sul traffico viene attivata o disattivata.

Quando è attivata, è acceso l'indicatore "TI".

Quando non è possibile ricevere le informazioni sul traffico, lampeggia l'indicatore "TI".

Quando ha inizio un bollettino sul traffico, appare sul display "TRAFFIC" e l'ascolto si commuta sulle informazioni sul traffico.



- Se si attiva la funzione di informazioni sul traffico durante la ricezione di una stazione AM, l'unità si commuta automaticamente su una stazione FM.
- Durante la ricezione delle informazioni sul traffico, il volume a cui le ascoltate viene memorizzato automaticamente e ritornerà la prossima volta che riceverete delle informazioni sul traffico.

Ricezione di altre stazioni di informazioni sul traffico

Spingete la manopola di controllo verso [◀◀] o [▶▶].



- Le informazioni sul traffico possono essere commutate nella fonte sintonizzatore. Comunque, non è possibile commutare le informazioni sul traffico durante la ricezione del bollettino del traffico ricevuta da fonti diverse da quella del sintonizzatore.

Scorrimento testo radio

Il testo radio trasmesso dalla stazione RDS scorre sul display.

Mantenete premuto [FM] della manopola di controllo per almeno 2 secondi.



- Quando il <Controllo dell'illuminazione display> (pagina 29) viene disattivato, il display può oscurarsi durante lo scorrimento.

PTY (Tipo di programma)

Selezione del tipo di programma e ricerca di una stazione.

1 Attivate il modo PTY

Premete la manopola di controllo.

Si accende l'indicatore "PTY".



- Questa funzione non può essere usata durante i bollettini sul traffico o la ricezione AM.

2 Selezionate il tipo del programma

Spingete la manopola di controllo verso [FM] o [AM].

Ad ogni pressione della manopola, il tipo di programma cambia come indicato nella tabella sottostante.

| Num. | Tipo di programma | Display |
|------|-------------------------|------------|
| 1. | Parlato | "SPEECH" |
| 2. | Musica | "MUSIC" |
| 3. | Notizie | "NEWS" |
| 4. | Attualità | "AFFAIRS" |
| 5. | Informazione | "INFO" |
| 6. | Sport | "SPORT" |
| 7. | Programmi educativi | "EDUCATE" |
| 8. | Teatro | "DRAMA" |
| 9. | Cultura | "CULTURE" |
| 10. | Scienza | "SCIENCE" |
| 11. | Varie | "VARIED" |
| 12. | Musica pop | "POP M" |
| 13. | Musica rock | "ROCK M" |
| 14. | Musica leggera | "EASY M" |
| 15. | Musica classica leggera | "LIGHT M" |
| 16. | Musica classica | "CLASSICS" |
| 17. | Altri tipi di musica | "OTHER M" |
| 18. | Meteo | "WEATHER" |
| 19. | Finanza | "FINANCE" |
| 20. | Programmi per bambini | "CHILDREN" |
| 21. | Affari sociali | "SOCIAL" |
| 22. | Religione | "RELIGION" |
| 23. | Chiamate in diretta | "PHONE IN" |
| 24. | Viaggi | "TRAVEL" |
| 25. | Tempo libero | "LEISURE" |
| 26. | Musica jazz | "JAZZ" |
| 27. | Musica country | "COUNTRY" |
| 28. | Musica nazionale | "NATION M" |
| 29. | Revival | "OLDIES" |
| 30. | Musica folk | "FOLK M" |
| 31. | Documentari | "DOCUMENT" |



- I modi Parlato e Musica includono i tipi di programma indicati di seguito.
Musica: Num. 12 — 17, 26 — 30
Parlato: Num. 3 — 11, 18 — 25, 31
- Il tipo di programma può essere memorizzato nei tasti [1] — [6] per poi essere richiamato rapidamente. Fate riferimento a <Preselezione del tipo di programma> (pagina 18).
- Potete cambiare la lingua del display. Fate riferimento alla sezione <Cambio della lingua per la funzione PTY> (pagina 19).

3 Localizzate una stazione che trasmetta il tipo di programma selezionato Spingete la manopola di controllo verso [◀◀] o [▶▶].

Per localizzare altre stazioni, premete nuovamente [◀◀] o [▶▶] della manopola di controllo.



- Se non viene localizzato quel tipo di programma, appare sul display l'indicazione "NO PTY". Selezionate un altro tipo di programma.

4 Conclusione delle operazioni Premete la manopola di controllo.

Preselezione del tipo di programma

Memorizzazione del tipo di programma nella memoria del tasto di preselezione per poter poi richiamare lo stesso rapidamente.

Preselezione del tipo di programma

1 Selezionate il tipo di programma da memorizzare

Fate riferimento a <PTY (Tipo di programma)> (pagina 18).

2 Memorizzazione del tipo di programma

Premete il tasto [1] — [6] desiderato per almeno 2 secondi.

Richiamo del tipo di programma preselezionato

1 Attivate il modo PTY

Fate riferimento a <PTY (Tipo di programma)> (pagina 18).

2 Richiamate il tipo di programma

Premete il tasto desiderato [1] — [6].

Cambio della lingua per la funzione PTY

Selezione della lingua di visualizzazione del tipo di programma.

1 Attivate il modo PTY

Fate riferimento a <PTY (Tipo di programma)> (pagina 18).

2 Attivate il modo di cambio della lingua

Premete il tasto [TI].

3 Selezionate la lingua

Spingete la manopola di controllo verso [FM] o [AM].

Ad ogni pressione della manopola, la lingua cambia come indicato nella tabella sottostante.

| Lingua | Display |
|----------|-----------|
| Inglese | "ENGLISH" |
| Francese | "FRENCH" |
| Svedese* | "SWEDISH" |
| Tedesco | "GERMAN" |



• * solo KDC-W6534U

4 Conclusione delle operazioni

Premete il tasto [TI].

Funzioni di controllo del CD/dispositivo USB/file audio/disco esterno

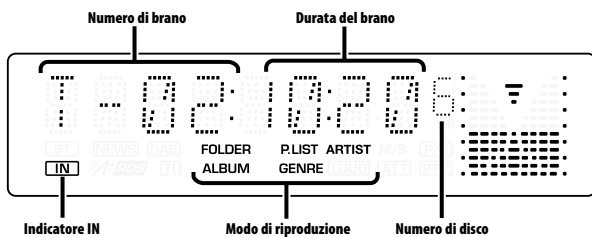
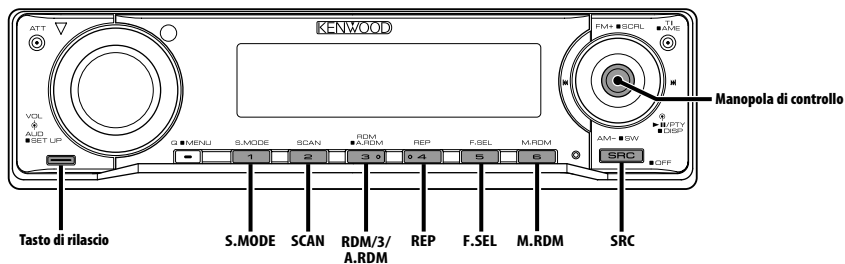

Riproduzione del CD e dei file audio

Quando non è stato inserito nessun disco

- 1 **Aprite il frontalino**
Premete il tasto di apertura.
- 2 **Inserite un disco.**
- 3 **Premete il frontalino sul lato sinistro per riportarlo nella posizione precedente.**



- Quando il frontalino si apre, può interferire con la leva del cambio o con altri oggetti. In tal caso, fate attenzione alla sicurezza e spostate la leva del cambio oppure prendete le misure necessarie prima di usare l'unità.
- Non usate l'unità con il frontalino aperto: può penetrare della polvere all'interno e causare danni.



- Quando si inserisce un disco, l'indicatore "IN" si accende.
- Il messaggio durante la selezione della cartella può essere cancellato tramite <Indice vocale> (pagina 34) durante la riproduzione del supporto ACDrive. (solo KDC-W6534U)

Quando è stato inserito il disco

Premete il tasto [SRC].
Selezionate "CD".

Pausa e riproduzione

Premete la manopola di controllo.
Ad ogni pressione della manopola, l'unità entra nel modo di pausa o riproduzione del brano.

Espelletti il disco

- 1 **Aprite il frontalino**
Premete il tasto di apertura.
- 2 **Espelletti il disco**
Premete il tasto [▲].

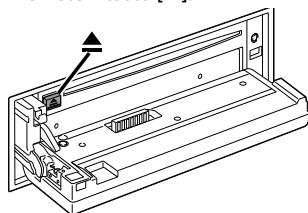

- 3 **Premete il frontalino sul lato sinistro per riportarlo nella posizione precedente.**

Riproduzione dispositivo USB

Riproduzione dispositivo USB

1 Selezionate una fonte diversa dal dispositivo USB

Premete il tasto [SRC].

2 Collegate il dispositivo USB.

3 Selezionate la fonte USB

Premete il tasto [SRC].

Selezionate "USB".



- Per ulteriori informazioni sui tipi di dispositivi USB disponibili e per istruzioni su come collegare i dispositivi USB, fate riferimento alla sezione <Sul dispositivo USB> (pagina 7).
- Dopo aver terminato la riproduzione di un file contenuto nel dispositivo USB, potete riavviare la riproduzione del file dal punto in cui la riproduzione è stata interrotta.

Anche dopo aver rimosso il dispositivo USB, potete riavviare la riproduzione del file dal punto in cui la riproduzione è stata interrotta, a condizione che i file contenuti nel dispositivo USB sono uguali.

- Assicuratevi di inserire il connettore del dispositivo USB il più a fondo possibile.
- Tramite la stessa operazione è possibile riprodurre il disco (supporto ACDrive) creato da Media Manager. (solo KDC-W6534U)
- Il messaggio durante la selezione della cartella può essere cancellato tramite <Indice vocale> (pagina 34) durante la riproduzione del supporto ACDrive. (solo KDC-W6534U)

Pausa e riproduzione

Premete la manopola di controllo.

Ad ogni pressione della manopola, l'unità entra nel modo di pausa o riproduzione del brano.

Rimozione del dispositivo USB

1 Selezionate una fonte diversa dal dispositivo USB

Premete il tasto [SRC].

2 Togliete il dispositivo USB.



- La rimozione del dispositivo USB mentre è selezionato come fonte, può recare danni ai dati memorizzati nel dispositivo USB.



- Potete rimuovere il dispositivo USB in modo ben saldo con la corrente spenta.

Funzione di KDC-W6534U/KDC-W5534U

Riproduzione dei dischi esterni

Riproduzione dei dischi inseriti nel lettore di dischi opzionale collegato a quest'unità.

Premete il tasto [SRC].

Selezionate il lettore desiderato.

Esempi di display:

| Display | Lettore CD |
|---------|-----------------|
| "CD CH" | Multilettore CD |
| "MD CH" | Multilettore MD |

Pausa e riproduzione

Premete la manopola di controllo.

Ad ogni pressione della manopola, l'unità entra nel modo di pausa o riproduzione del brano.



- L'indicazione sul display per il disco numero 10 è "0".
- Le funzioni che possono essere usate e le informazioni che possono essere visualizzate dipendono dai lettori di dischi esterni installati.

Avanzamento rapido e riavvolgimento

Avanzamento rapido

Spingete la manopola di controllo verso

[▶▶].

Rilasciate per riprendere la riproduzione.

Riavvolgimento

Spingete la manopola di controllo verso

[◀◀].

Rilasciate per riprendere la riproduzione.



- Nessun suono non viene emesso durante la ricerca dei file audio.
- Non è possibile effettuare l'avanzamento rapido e il riavvolgimento durante la riproduzione dei file AAC.

Ricerca brano/file

Ricerca di un brano sul disco o nella cartella dei file audio.

Spingete la manopola di controllo verso [◀◀] o [▶▶].



- Se usate un telecomando con tasti numerici come accessorio opzionale, potete ricercare direttamente il brano desiderato come indicato di seguito. (solo KDC-W6534U/W5534U)
 1. Inserite il numero del brano/file.
Premete i tasti numerici sul telecomando.
 2. Effettuate la ricerca del brano/file.
Spingete la manopola di controllo verso [◀◀] o [▶▶].
- La ricerca diretta del file può essere selezionata fino a 999.

Funzione del multiletto/File audio

Ricerca disco/Ricerca cartella

Selezione di un disco inserito nel multiletto o della cartella registrata sui media file audio.

Spingete la manopola di controllo verso [FM] o [AM].

Ripetizione brano/file/disco/cartella

Riproduzione ripetuta del disco nel multiletto o nella cartella dei file audio in fase di ascolto.

Premete il tasto [REP].

Ad ogni pressione del tasto, la funzione di ripetizione cambia come mostrato nella tabella sottostante.

Nella sorgente CD e disco esterno

| Funzione di ripetizione | Display |
|----------------------------------------|------------|
| Ripetizione del brano | "TRAC REP" |
| Ripetizione del disco (nel multiletto) | "DISC REP" |
| DISATTIVATO | "REP OFF" |

Nella sorgente del file audio

| Funzione di ripetizione | Display |
|----------------------------|------------|
| Ripetizione del file | "FILE REP" |
| Ripetizione della cartella | "FOLD REP" |
| DISATTIVATO | "REP OFF" |

Scansione dei brani

Riproduzione della parte iniziale di ogni brano sul disco o nella cartella dei file audio in fase di riproduzione e ricerca del brano da ascoltare.

1 Avvio della scansione dei brani

Premete il tasto [SCAN].

"TRAC SCN"/"FILE SCN"/"SCAN ON" appare sul display.

2 Fermate la scansione quando è in fase di riproduzione il brano che desiderate ascoltare

Premete il tasto [SCAN].

Riproduzione casuale

Riproduzione casuale di tutti i brani sul disco o nella cartella dei file audio.

Premete il tasto [RDM].

Ad ogni pressione del tasto, la riproduzione casuale si attiva o si disattiva.

Quando è attivata, appare sul display "DISC RDM"/"FOLD RDM"/"RDM ON".



- Quando spingete la manopola di controllo verso [▶▶], ha inizio la riproduzione del brano successivo.

Funzione di KDC-W6534U/KDC-W5534U

Funzione del multilettore

Riproduzione casuale dei dischi nel multilettore

Riproduzione in ordine casuale di tutti i brani su tutti i dischi nel multilettore.

Premete il tasto [M.RDM].

Ad ogni pressione del tasto, la riproduzione casuale dal caricatore si attiva o si disattiva.

Quando è attivata, appare sul display "MGZN RDM".



- Quando spingete la manopola di controllo verso , ha inizio la riproduzione del brano successivo.

Funzione del file audio

Riproduzione casuale di tutti i file

Riproduzione in ordine casuale di tutti i file audio registrati sul disco.

Premete il tasto [A.RDM] per almeno 1 secondo.

Quando attivato, appare sul display "ALL RDM".

Come annullare la riproduzione casuale di tutti i file

Premete il tasto [A.RDM].



- Quando spingete la manopola di controllo su , ha inizio la riproduzione del brano successivo.

Funzione del file audio

Modo di selezione

Selezione rapida del file o della cartella da ascoltare.

1 Selezionate il modo di selezione

Premete il tasto [F.SEL].

| Display | Modo di selezione |
|--------------------------|-------------------------------------------------------------|
| "FILE SEL"*1 | Fate riferimento a <Modo di selezione file> (pagina 24). |
| "FLD SEL1"/ "FLD SEL" | Fate riferimento a <Modo selezione cartella 1> (pagina 24). |
| "FLD SEL2"*2 | Fate riferimento a <Modo selezione cartella 2> (pagina 25). |

Esce dal modo selezione



- Il modo di selezione non funziona quando è impostato <Riproduzione casuale di tutti i file> (pagina 23).
- *1 Non è possibile usare questa funzione quando <Riproduzione casuale> (pagina 22) è impostato su "ON" (accesso).
- *2 Impossibile utilizzare questa funzione quando <Commutazione del modo di riproduzione> (pagina 25) non è su "FOLDER" durante la riproduzione di supporti ACDrive.

2 Selezionate il file/ cartella

Fate riferimento alla spiegazione della procedura effettuata in ogni modalità di selezione.

Scorrimento del nome del file/ cartella

Mantenete premuto [FM] della manopola di controllo per almeno 2 secondi.



- Il messaggio durante la selezione della cartella può essere cancellato tramite <Indice vocale> (pagina 34) durante la riproduzione del supporto ACDrive. (solo KDC-W6534U)
- Nella modalità di selezione file, non viene fatta l'annuncio <Indice vocale> (pagina 34). (solo KDC-W6534U)

Funzione del file audio

Modo di selezione file

Potete selezionare un file audio nella cartella in fase di riproduzione per nome file.

1 Attivate il modo di selezione file

Premete il tasto [F.SEL].

Selezionate "FILE SEL".

Fate riferimento a <Modo di selezione> (pagina 23).

Nome del file

Visualizza il nome dell'attuale file.

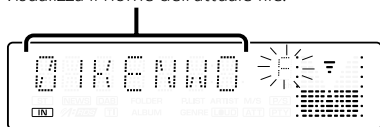

2 Selezionate il file

Spingete la manopola di controllo verso [◀◀] o [▶▶].

Commutazione tra i file in unità di 10 brani

Spingete la manopola di controllo verso [FM] o [AM].

Usate il tasto [FM] per spostarvi di 10 brani in alto o usate quello [AM] per spostarvi di 10 brani verso il basso.



- Potete selezionare la modalità Selezione file fino a 999.

3 Confermate il file da riprodurre

Premete la manopola di controllo.

L'unità esce dal modo di selezione file e il file audio appare sul display.

Funzione del file audio

Modo selezione cartella 1

Seleziona la cartella bersaglio rintracciando i livelli gerarchici delle cartelle. Questa funzione è molto comoda quando si maneggiano i file audio per cartelle.

1 Attivate il modo Selezione cartella 1

Premete il tasto [F.SEL].

Selezionate "FLD SEL1"/"FLD SEL".

Fate riferimento a <Modo di selezione> (pagina 23).

Visualizza il nome della cartella

Visualizza il nome dell'attuale cartella.

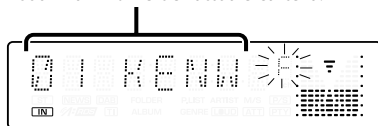

2 Selezionate il livello della cartella*

Spingete la manopola di controllo verso [FM] o [AM].

Usate il tasto [FM] per spostarvi di un livello verso il basso ed il tasto [AM] per spostarvi di un livello verso l'alto.

Selezione di una cartella nello stesso livello

Spingete la manopola di controllo verso [◀◀] o [▶▶].

Usate [◀◀] della manopola di controllo per raggiungere la cartella precedente e [▶▶] per raggiungere la cartella successiva.

Ritorno al livello superiore*

Premere il tasto [3].



- * Impossibile utilizzare questa funzione quando <Commutazione del modo di riproduzione> (pagina 25) non è su "FOLDER" durante la riproduzione di supporti ACDrive.

3 Confermate la cartella da riprodurre

Premete la manopola di controllo.

L'unità esce dal modo di selezione cartella e il file audio contenuto nella cartella appare sul display.

Funzione del file audio

Modo selezione cartella 2

Selezionate la cartella bersaglio all'interno delle cartelle che contengono i file audio. La cartella che contiene i file audio riproducibili è visualizzata.

1 Attivate il modo Selezione cartella 2

Premete il tasto [F.SEL].

Selezionate "FLD SEL2".

Fate riferimento a <Modo di selezione> (pagina 23).

Visualizza il nome della cartella

Visualizza il nome dell'attuale cartella.

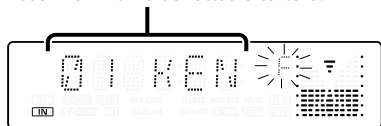

2 Selezionate la cartella

Spingete la manopola di controllo verso [◀◀] o [▶▶].

Ad ogni pressione della manopola, le cartelle che contengono i file audio sono visualizzate l'una dopo l'altra.

Controllate il nome della cartella del livello superiore

Spingete la manopola di controllo verso [FM] o [AM].

Usate il tasto [FM] per visualizzare il nome della cartella al livello superiore.

Usate il tasto [AM] per visualizzare il nome della cartella al livello inferiore.

" $\frac{1}{2}$ " appare sul display durante la visualizzazione della cartella del livello superiore.

3 Confermate la cartella da riprodurre

Premete la manopola di controllo.

L'unità esce dal modo di selezione cartella e il file audio contenuto nella cartella appare sul display.

Funzione di KDC-W6534U

Funzione del supporto ACDrive

Commutazione del modo di riproduzione

Organizzate l'ordine di riproduzione dei brani secondo categorie.

Premete il tasto [S.MODE].

Ad ogni pressione del tasto, la modalità di riproduzione cambia tra le modalità indicate nella tabella qui sotto.

L'indicatore del modo di riproduzione è acceso.

| Modo di riproduzione | Categoria da organizzare |
|----------------------|---------------------------------------|
| "P. LIST" | Riprodurre ordine della lista. |
| "GENRE" | Per genere. |
| "ARTIST" | Per artista. |
| "ALBUM" | Per album. |
| "FOLDER" | Per cartella registrata nel supporto. |



- Le informazioni di categoria di ogni brano corrispondono ai dati contenuti nel Media Manager quando è in fase di registrazione il supporto ACDrive.
- Il messaggio emesso quando cambia il modo può essere cancellato tramite <Indice vocale> (pagina 34).
- Potete selezionare l'avanzamento delle informazioni nel modo di riproduzione premendo la manopola [AM] e [FM].

Funzione di KDC-W6534U
Funzione del supporto ACDrive

Ricerca per lettera

Il brano da riprodurre può essere localizzato selezionando l'iniziale del nome del genere, dell'artista o dell'album.

1 Attivate il modo di ricerca per lettera **Premete il tasto [S.MODE] per almeno 1 secondo.**



- Non funziona quando <Riproduzione casuale di tutti i file> (pagina 23) è attivata.
- Questa funzione è disponibile solo quando il modo di riproduzione è su Genere, Artista o Album.

Come annullare la ricerca per lettera **Premete il tasto [S.MODE].**

2 Avviate la funzione di ricerca per lettera **Spingete la manopola di controllo verso [◀◀] o [▶▶].**

Appare sul display l'iniziale del nome del genere, dell'artista o dell'album, seguito dal nome intero.



- L'annuncio dell'iniziale può essere cancellato tramite la funzione <Indice vocale> (pagina 34).
- Quando premete la manopola di controllo per invertire la ricerca con [◀◀] o [▶▶] nel modo di ricerca per lettera, l'iniziale appare sul display ed è letta in ordine inverso.
- Quando viene avviata la ricerca della lettera, questa non può essere annullata.

3 Selezionate il brano da riprodurre **Premete la manopola di controllo quando è visualizzata e letta l'iniziale del brano che state cercando.**

Ha inizio la riproduzione del gruppo selezionato con l'iniziale.

Scorrimento testo/titolo

Scorrimento del testo CD (CD-text) o del titolo MD visualizzato.

Mantenete premuto [FM] della manopola di controllo per almeno 2 secondi.



- Quando il <Controllo dell'illuminazione display> (pagina 29) viene disattivato, il display può oscurarsi durante lo scorrimento.

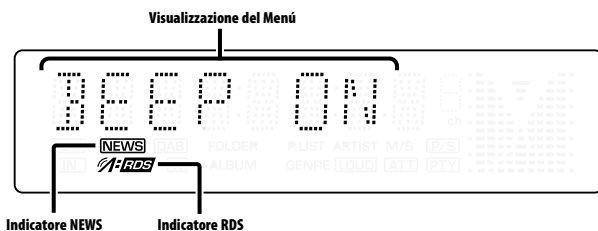
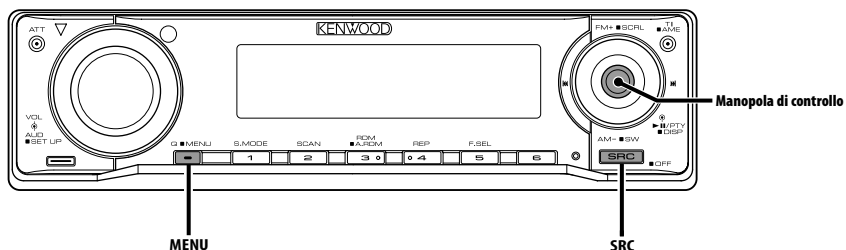

Sistema a menu

Impostazione di funzioni quali tono di conferma durante l'operazione ecc.

Di seguito viene spiegato il metodo operativo principale del sistema a menu. Il riferimento per le voci del menu e l'impostazione delle stesse sono spiegati dopo questa sezione.

1 Attivate il modo menu

Premete il tasto [MENU] per almeno 1 secondo.

"MENU" appare sul display.

2 Selezionate la voce del menu

Spingete la manopola di controllo verso [FM] o [AM].

Esempio: Quando desiderate impostare il tono di conferma, selezionate la voce "BEEP".

3 Impostate la voce del menu

Spingete la manopola di controllo verso [◀◀] o [▶▶].

Esempio: Quando selezionate "BEEP", l'unità cambia tra "BEEP ON" o "BEEP OFF" ad ogni pressione del tasto. Selezionate 1 come impostazione.

Potete continuare ritornando al passo 2 ed impostare altre voci.

4 Conclusione delle operazioni

Premete il tasto [MENU].



- Quando esistono più possibilità selezionabili per una voce, viene riportata una tabella con le scelte possibili. (Normalmente, l'impostazione superiore nella tabella è quella di fabbrica.) Inoltre, le voci che non sono applicabili (<Regolazione manuale dell'orologio> ecc.) vengono descritte caso per caso.

Sistema menu

Funzione di KDC-W6534U/KDC-W5534U

Nel modo di attesa

Codice di sicurezza

L'attivazione del codice di sicurezza impedisce l'uso dell'unità audio da parte di terzi. Una volta attivato il codice di sicurezza, è richiesto l'inserimento del codice di sicurezza autorizzato per accendere l'unità audio quando questa è rimossa dal veicolo. L'indicazione dell'attivazione del codice di sicurezza impedisce il furto della vostra preziosa unità audio.



- L'impostazione del codice di sicurezza può essere eseguita quando <Impostazione del modo dimostrativo> (pagina 35) è disattivato.
- Quando si attiva il codice di sicurezza, non sarà possibile disattivarlo.
Osservate che il vostro codice di sicurezza è il codice a 4 cifre riportato sul "Car Audio Passport" inserito nell'imballo.

1 Attivate il modo di attesa

Premete il tasto [SRC].

Selezionate "STANDBY".

2 Attivate il modo menu

Premete il tasto [MENU] per almeno 1 secondo.

Quando è visualizzato "MENU", appare sul display l'indicazione "CODE SET".

3 Attivate il modo codice di sicurezza

Premete la manopola di controllo per almeno 1 secondo.

Il display visualizza alternativamente "ENTER" e "CODE".

4 Spostatervi sulla cifra da inserire

Spingete la manopola di controllo verso [◀◀] o [▶▶].

5 Selezionate il numero del codice di sicurezza

Spingete la manopola di controllo verso [FM] o [AM].

6 Ripetete i passi 4 e 5 e completate

l'inserimento del codice di sicurezza.

7 Confermate il codice di sicurezza

Premete la manopola di controllo per almeno 3 secondi.

Il display visualizza alternativamente "RE-ENTER" e "CODE".

8 Effettuate i passi da 4 a 7 dell'operazione e reinsertite il codice di sicurezza.

"APPROVED" appare sul display.

Viene attivato il codice di sicurezza.



- Se inserite un codice diverso da quello corretto, bisogna riprendere dal passo 4.

Ripristino della funzione del codice di sicurezza quando l'unità audio viene usata per la prima volta dopo essere stata rimossa dalla fonte di alimentazione della batteria oppure viene premuto il tasto di ripristino

1 Accendete la corrente.

2 Effettuate i passi da 4 a 7 dell'operazione e reinsertite il codice di sicurezza.

"APPROVED" appare sul display.

Ora potete utilizzare l'unità.



- Se viene immesso un codice errato, sul display appare "WAITING" e non è possibile reinsertire il codice per il tempo indicato in tabella.
Al termine di questa attesa, sul display appare "CODE" e si può effettuare un nuovo tentativo.

| Numero di inserimenti di un codice errato | Tempo di attesa |
|-------------------------------------------|-----------------|
| 1 | — |
| 2 | 5 minuti |
| 3 | 1 ora |
| 4 | 24 ore |

Nel modo di attesa

Tono di conferma operazione

Attivazione/disattivazione del tono di conferma operazione (segnale acustico).

| Display | Impostazione |
|------------|-------------------------------|
| "BEEP ON" | Si sente un segnale acustico. |
| "BEEP OFF" | Segnale acustico cancellato. |

Nel modo di attesa

Regolazione manuale dell'orologio



- Potete effettuare questa regolazione quando è disattivata la funzione <Sincronizzazione dell'orologio> (pagina 29).

1 Selezionate il modo di regolazione dell'orologio

Spingete la manopola di controllo verso [FM] o [AM].

Selezionate "CLK ADJ".

2 Attivate il modo di regolazione dell'orologio

Premete la manopola di controllo per almeno 1 secondo.

Lampeggia il display dell'orologio.

3 Regolate le ore

Spingete la manopola di controllo verso [FM] o [AM].

Regolate i minuti

Spingete la manopola di controllo verso [◀◀] o [▶▶].

4 Conclusione delle operazioni

Premete il tasto [MENU].

Nel modo di attesa

Sincronizzazione dell'orologio

Sincronizza l'orologio interno dell'unità con l'orario trasmesso dalle emittenti RDS.

| Display | Impostazione |
|------------|--------------------------------|
| "SYNC ON" | Sincronizza l'orologio. |
| "SYNC OFF" | Regola manualmente l'orologio. |



- Ci vogliono da 3 a 4 minuti per sincronizzare l'orologio.

Nel modo di attesa

DSI (Indicatore di sistema disabilitato)

Lampeggia un indicatore rosso sull'unità dopo la rimozione del frontalino, avvertendo così potenziali ladri della sua mancanza.

| Display | Impostazione |
|-----------|-------------------|
| "DSI ON" | LED lampeggiante. |
| "DSI OFF" | LED spento. |

Funzione di KDC-W6534U/KDC-W5534U

Nel modo di attesa

Illuminazione selezionabile

Selezione del colore verde o rosso per l'illuminazione dei tasti.

| Display | Impostazione |
|-----------|-------------------------------------|
| "KEY RED" | Il colore di illuminazione è rosso. |
| "KEY GRN" | Il colore di illuminazione è verde. |

Controllo dell'illuminazione display

Questa funzione disattiva il display quando nessuna operazione viene eseguita per 5 secondi. Questa funzione è attiva durante la guida notturna.

| Display | Impostazione |
|------------|------------------------------------------------------------------------------|
| "DISP ON" | Mantiene il display attivato. |
| "DISP OFF" | Disattiva il display quando nessuna operazione viene eseguita per 5 secondi. |



- Impostate il comando di illuminazione display quando <Impostazione del modo dimostrativo> (pagina 35) è disattivato.
- Quando il display è disattivato, la pressione di qualsiasi tasto attiverà il display.
- Quando il display è disattivato, non è possibile eseguire alcuna operazione ad eccezione delle seguenti:
 - Volume
 - Attenuatore
 - Selezione della sorgente
 - Espulsione del disco
 - Spegnimento dell'alimentazione
- Durante il comando di una funzione, come ad esempio il sistema di menu, il display rimane acceso.

Sistema menu

Nel modo di attesa

Dimmer

Quando accendete i fari del veicolo, la luminosità del display si attenua automaticamente.

| Display | Impostazione |
|-----------|-------------------------------|
| "DIM ON" | La luminosità si attenua. |
| "DIM OFF" | La luminosità non si attenua. |

Funzione di KDC-W6534U

Nel modo di attesa

Commutazione dell'uscita preamplificata

Commutazione dell'uscita preamplificata tra canali posteriori e subwoofer. (Se si seleziona subwoofer, il controllo del fader non ha effetto su questa uscita.)

| Display | Impostazione |
|------------|--------------------------------------|
| "SWPRE R" | Uscita preamplificata posteriore. |
| "SWPRE SW" | Uscita preamplificata per subwoofer. |

Funzione di KDC-W6534U

Nel modo di attesa

Impostazione amplificatore incorporato

L'amplificatore incorporato è attivato. La disattivazione di questo controllo migliora la qualità delle uscite preamplificate.

| Display | Impostazione |
|-----------|----------------------------------------------------|
| "AMP ON" | Vengono attivati gli amplificatori incorporati. |
| "AMP OFF" | Vengono disattivati gli amplificatori incorporati. |

Funzione di KDC-W6534U

Non in modo di attesa

B.M.S. (Sistema di gestione dei bassi)

Regolate il livello dei bassi dell'amplificatore esterno tramite l'unità principale.

| Display | Impostazione |
|-----------|---------------------------------------|
| "BMS FLT" | La risposta dei bassi è piatta. |
| "BMS +6" | Leggera esaltazione dei bassi (+6dB). |
| "BMS +12" | Media esaltazione dei bassi (+12dB). |
| "BMS +18" | Forte esaltazione dei bassi (+18dB). |



- Fate riferimento al catalogo o al manuale di istruzioni per gli amplificatori di potenza che possono essere controllati da questa unità.
- Tra gli amplificatori ci sono dei modelli che possono essere impostati da risposta "piatta" a +18 dB e dei modelli che possono essere impostati da risposta "piatta" a +12 dB.
Quando si collega un amplificatore che può essere impostato solo su +12, "BMS +18" non avrà un funzionamento regolare anche se selezionato.

Funzione di KDC-W6534U

Non in modo di attesa

Offset della frequenza B.M.S.

Impostazione della frequenza centrale enfatizzata dal sistema B.M.S.

| Display | Impostazione |
|------------|-----------------------------------------------|
| "BMSF NML" | Frequenza centrale sul valore nominale. |
| "BMSF LOW" | Frequenza centrale: -20% del valore nominale. |

Funzione di KDC-W6534U

Con unità LX AMP collegata

Comando AMP

È possibile controllare gli amplificatori LX AMP collegati all'unità.

- 1 Selezionate il modo di comando AMP**
Spingete la manopola di controllo verso [FM] o [AM].

Selezionate "AMP CTRL".

2 Immettete il modo di controllo AMP

Premete la manopola di controllo per almeno 1 secondo.

3 Selezionate la voce di comando AMP per l'impostazione

Spingete la manopola di controllo verso [FM] o [AM].



- Per ulteriori dettagli sulla voce di controllo AMP, fate riferimento al manuale delle istruzioni allegato a LX AMP.

4 Regolate il modo di controllo AMP

Spingete la manopola di controllo verso [◀◀] o [▶▶].

5 Conclusione delle operazioni

Premete il tasto [MENU].



- La funzione LX AMP non può essere utilizzata durante la modalità di attesa.

Impostazione dell'intervallo tra due notiziari

L'unità commuta automaticamente su un notiziario, anche se non state ascoltando la radio. Inoltre, potete impostare l'intervallo di tempo minimo tra due notiziari.

Display e impostazione

"NEWS OFF"

"NEWS 00M"

⋮

"NEWS 90M"

Se si imposta un valore tra "NEWS 00M" — "NEWS 90M", si attiva la funzione di intervallo tra due notiziari.

Quando è attivata, è illuminato l'indicatore "NEWS".

Quando ha inizio un notiziario, appare "NEWS" e lo si ascolta.



- Se scegliete l'impostazione "20MIN", non verranno ricevuti altri notiziari per 20 minuti dopo la ricezione del primo.
- Il volume del notiziario è allo stesso livello impostato per <Informazioni sul traffico> (pagina 17).

- Questa funzione è disponibile solo se la stazione desiderata trasmette il codice PTY per i notiziari o se appartiene ad una rete <Enhanced Other Network> che trasmette il codice PTY per i notiziari.
- Nell'intervallo tra due notiziari, l'unità cambia automaticamente ad una stazione FM.

Nel modo di sintonizzazione

Sintonizzazione delle emittenti locali

Vengono localizzate solo le stazioni che offrono una buona ricezione.

| Display | Impostazione |
|------------|-----------------------------------------------------------------|
| "LO.S OFF" | È disattivata la funzione di sintonizzazione automatica locale. |
| "LO.S ON" | È attivata la funzione di sintonizzazione automatica locale. |

Nel modo di sintonizzazione

Modo di sintonizzazione

Imposta il modo di sintonizzazione.

| Modo di sintonizzazione | Display | Funzionamento |
|---------------------------------------|----------|----------------------------------------------------------------------------------|
| Ricerca automatica | "AUTO 1" | Ricerca automatica di una stazione. |
| Ricerca delle stazioni preselezionate | "AUTO 2" | Ricerca nell'ordine delle stazioni memorizzate nella memoria delle preselezioni. |
| Manuale | "MANUAL" | Sintonizzazione manuale. |

AF (Ricerca delle frequenze alternative)

Quando la ricezione è di cattiva qualità, l'unità cerca automaticamente lo stesso programma da una stazione RDS con una migliore ricezione.

| Display | Impostazione |
|----------|-------------------------------|
| "AF ON" | La funzione AF è attivata. |
| "AF OFF" | La funzione AF è disattivata. |

Quando è attivata la funzione AF, è illuminato l'indicatore "RDS".



- Quando non sono disponibili altre stazioni con una migliore ricezione nella rete RDS, si può sentire la trasmissione solo in modo frammentario. In tal caso, disattivate la funzione AF.

Circoscrizione della "Regione RDS" (funzione di limitazione regionale)

Potete scegliere di circoscrivere o meno ad una specifica regione la ricerca delle frequenze alternative RDS.

| Display | Impostazione |
|-----------|-----------------------------------------------------|
| "REG ON" | È attivata la funzione di limitazione regionale. |
| "REG OFF" | È disattivata la funzione di limitazione regionale. |



- Senza limitare la funzione AF alla regione e alla rete specificata, questa imposta la ricerca della stazione con una buona ricezione nella stessa rete RDS.

Sintonizzazione automatica TP

Quando è stata attivata la funzione TI e le condizioni di ricezione delle informazioni sul traffico non sono buone, verrà automaticamente ricercata un'altra stazione di informazioni sul traffico con migliore ricezione.

| Display | Impostazione |
|------------|-------------------------------------------------------------------|
| "ATPS ON" | È stata attivata la funzione di sintonizzazione automatica TP. |
| "ATPS OFF" | È stata disattivata la funzione di sintonizzazione automatica TP. |

In ricezione FM

Ricezione mono

Potete ridurre il rumore delle trasmissioni stereo commutandole in mono.

| Display | Impostazione |
|------------|----------------------------------|
| "MONO OFF" | È disattivata la ricezione mono. |
| "MONO ON" | È attivata la ricezione mono. |

Funzione di KDC-W6534U

Controllo del display esterno

Attiva o disattiva il display esterno collegato a questa unità.

| Display |
|------------|
| "OEM DISP" |

Ad ogni pressione della manopola verso [◀◀] o [▶▶], il display si commuta.

Funzione di KDC-W6534U/KDC-W5534U

Impostazione del display per l'ingresso ausiliario

Per selezionare il display quando si è passati alla sorgente dell'ingresso ausiliario.

1 Selezionate la sorgente sull'ingresso ausiliario

Premete il tasto [SRC].

Selezionate "AUX"/"AUX EXT".

2 Attivate il modo menu

Premete il tasto [MENU] per almeno 1 secondo.

"MENU" appare sul display.

3 Selezionate il modo di selezione del display per l'ingresso ausiliario

Spingete la manopola di controllo verso [FM] o [AM].

Selezionate "NAME SET".

4 Attivate il modo di impostazione del nome per l'ingresso ausiliario

Premete la manopola di controllo per almeno 1 secondo.

Appare sul display il nome attualmente selezionato.

5 Selezionate il nome per l'ingresso ausiliario

Spingete la manopola di controllo verso [◀◀] o [▶▶].

Ad ogni pressione della manopola, il display cambia come indicato nella tabella sottostante.

- "AUX"/"AUX EXT"
- "DVD"
- "PORTABLE"
- "GAME"
- "VIDEO"
- "TV"

6 Conclusione delle operazioni

Premete il tasto [MENU].



- Quando l'operazione si ferma per 10 secondi, il nome è registrato e il modo d'impostazione del display per l'ingresso ausiliario si chiude.
- Potete impostare il display per l'ingresso ausiliario solo quando usate l'ingresso ausiliario del modello KCA-S210A opzionale. (KDC-W5534U)

Scorrimento del testo

Impostazione dello scorrimento del testo visualizzato.

| Display | Impostazione |
|------------|----------------------------------|
| "SCL MANU" | Non scorre. |
| "SCL AUTO" | Scorre quando cambia il display. |



- Il testo scorre come indicato di seguito.
 - Testo CD
 - Nome della cartella/ Nome del file/
Titolo del brano/ Nome dell'artista/
Nome dell'album
 - Titolo MD
 - Testo radio

Funzione di KDC-W6534U

Nel modo di attesa

Impostazione dell'ingresso ausiliario incorporato

Attiva o disattiva l'ingresso ausiliario incorporato.

| Display | Impostazione |
|-----------|----------------------------------------------------|
| "AUX OFF" | Non è possibile selezionare l'ingresso ausiliario. |
| "AUX ON" | È possibile selezionare l'ingresso ausiliario. |

Nel modo di attesa

Timer di spegnimento automatico

Impostazione del timer per spegnere automaticamente quest'unità, quando si protrae nel tempo il modo di attesa.

Usate quest'impostazione per evitare di scaricare la batteria del veicolo.

| Display | Impostazione |
|-------------|-------------------------------------------------------------|
| "OFF -- --" | È disattivata la funzione del timer di spegnimento. |
| "OFF 20M" | Spegne la corrente dopo 20 minuti. (impostazione originale) |
| "OFF 40M" | Spegne la corrente dopo 40 minuti. |
| "OFF 60M" | Spegne la corrente dopo 60 minuti. |



- Quest'impostazione viene eseguita dopo l'impostazione <Codice di sicurezza> (pagina 28).

Nel modo di attesa

Impostazione della modalità di lettura dei CD

Quando c'è un problema di riproduzione di un CD con formato speciale, questa impostazione riproduce il CD in maniera forzata.

| Display | Impostazione |
|------------|---------------------------------------|
| "CD READ1" | Riproduzione dei CD e dei file audio. |
| "CD READ2" | Riproduzione dei CD in modo forzato. |



- Se impostate "CD READ2", non sarà possibile riprodurre i file audio. Alcuni CD musicali potrebbero non venire riprodotti neppure nel modo "CD READ2".

Funzione di KDC-W6534U
Funzione del supporto ACDrive

Indice vocale

Impostazione dei messaggi durante la riproduzione del supporto ACDrive.

| Display | Impostazione |
|------------|------------------------|
| "V-ID ON" | La guida è annunciata. |
| "V-ID OFF" | Nessun annuncio. |

Nella modalità CD/ USB

Visualizzazione della versione firmware

Visualizza la versione firmware dell'unità.

- 1 Selezionate il modo di visualizzazione della versione del firmware**
Spingete la manopola di controllo verso [FM] o [AM].
Selezionate "ACD VER"/"F/W VER".
- 2 Visualizzate la versione firmware**
Spingete la manopola di controllo verso [◀◀] o [▶▶].

Funzione di KDC-W6534U

Nella modalità CD/ USB

Display ID unico

Visualizzazione del numero di serie di ogni prodotto.

- 1 Selezionate il modo di visualizzazione ID unico**
Spingete la manopola di controllo verso [FM] o [AM].
Selezionate "ACD ID".
- 2 Visualizzazione dell'ID unico**
Spingete la manopola di controllo verso [◀◀] o [▶▶].

Funzione di KDC-W6534U

Non in modo di attesa

Memoria di preselezione audio

Registrazione dell'impostazione dei valori di controllo del suono. Non è possibile cancellare la memoria tramite il tasto di ripristino.

- 1 Impostazione del controllo del suono**
Fate riferimento ai seguenti passi per impostare il controllo del suono.
- <Controllo audio> (pagina 11)
- <Impostazioni audio> (pagina 12)
- 2 Attivate il modo menu**
Premete il tasto [MENU] per almeno 1 secondo.
"MENU" appare sul display.
- 3 Selezionate il modo di preselezione automatica**
Spingete la manopola di controllo verso [FM] o [AM].
Selezionate "A-PRESET".
- 4 Attivate il modo di preselezione automatica**
Premete la manopola di controllo per almeno 1 secondo.
- 5 Selezionate la memoria di preselezione audio**
Spingete la manopola di controllo verso [FM] o [AM].
Selezionate "MEMORY".

6 Memorizzate la preselezione audio

Premete la manopola di controllo per almeno 2 secondi.

Il display "MEMORY" lampeggia 1 volta.

7 Conclusione delle operazioni

Premete il tasto [MENU].



- Registrate 1 coppia di memorie di preselezione audio. Non è possibile registrare dalla sorgente.
- Alla pressione del tasto di ripristino, tutte le fonti avranno il valore d'impostazione registrato.
- Non è possibile registrare le seguenti voci. Volume, bilanciamento, fader, loudness, offset del volume

Funzione di KDC-W6534U

Non in modo di attesa

Richiamo delle preselezioni audio

Richiamo delle impostazioni del suono registrate con <Memoria di preselezione audio> (pagina 34).

1 Selezionate la sorgente

Premete il tasto [SRC].

2 Attivate il modo menu

Premete il tasto [MENU] per almeno 1 secondo.

"MENU" appare sul display.

3 Selezionate il modo di preselezione automatica

Spingete la manopola di controllo verso [FM] o [AM].

Selezionate "A-PRESET".

4 Attivate il modo di preselezione automatica

Premete la manopola di controllo per almeno 1 secondo.

5 Selezionate il richiamo delle preselezioni audio

Spingete la manopola di controllo verso [FM] o [AM].

Selezionate "RECALL".

6 Richiamate la preselezione audio

Premete la manopola di controllo per almeno 2 secondi.

Il display "RECALL" lampeggia 1 volta.

7 Conclusione delle operazioni

Premete il tasto [MENU].



- La memoria utente di <System Q> (pagina 11) viene cambiata al valore richiamato.
- La voce della memoria dei toni della sorgente <Controllo audio> (pagina 11) viene cambiata al valore richiamato dalla sorgente selezionata.

Nel modo di attesa

Impostazione del modo dimostrativo

Imposta il modo dimostrativo.

1 Selezionate il modo dimostrativo

Spingete la manopola di controllo verso [FM] o [AM].

Selezionate "DEMO".

2 Impostate il modo dimostrativo

Premete la manopola di controllo per almeno 2 secondi.

Ogni qualvolta mantenete premuta la manopola per almeno 2 secondi, il modo dimostrativo cambia come indicato nella tabella sottostante.

| Display | Impostazione |
|------------|-----------------------------------------------|
| "DEMO ON" | La funzione del modo dimostrativo è attivata. |
| "DEMO OFF" | Uscita dal modo dimostrativo (modo normale). |

Accessorio/ Procedimento per l'installazione

Accessorio

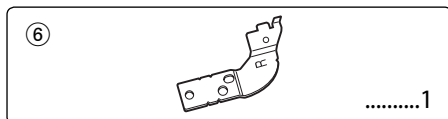
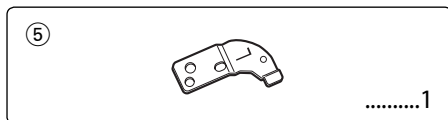
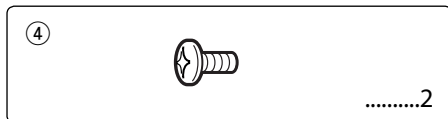
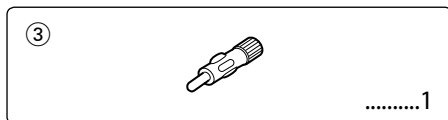
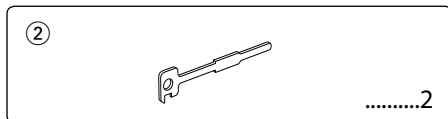
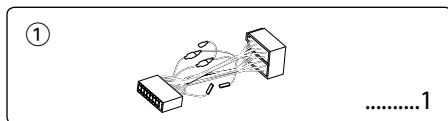

Procedimento per l'installazione

1. Per evitare incidenti causati da cortocircuiti, estraete la chiavetta dall'interruttore dell'accensione e scollegate il terminale negativo \ominus della batteria.
2. Collegate il giusto cavo di ingresso ed uscita ad ogni unità.
3. Collegate il cavo nel fascio dei cavi.
4. Prendete il connettore B nel fascio dei cavi e collegatelo al connettore degli altoparlanti nel veicolo.
5. Prendete il connettore A nel fascio dei cavi e collegatelo al connettore di alimentazione esterna nel veicolo.

6. Collegate il connettore del fascio di cavi all'apparecchio.
7. Installate l'apparecchio nell'automobile.
8. Ricollegate il terminale negativo \ominus della batteria.
9. Premete il pulsante di ripristino.



- Se non si accende la corrente (oppure si accende ma si spegne immediatamente), il cavo dell'altoparlante può avere un cortocircuito, oppure ha toccato lo chassis del veicolo e la funzione di protezione può essere stata attivata. Controllate quindi il cavo dell'altoparlante.
- Se la vostra auto non è predisposta per questo sistema speciale di connessione, rivolgetevi al vostro rivenditore Kenwood.
- Usate gli adattatori di conversione antenna (ISO-JASO) soltanto quando il cavo dell'antenna ha una spina ISO.
- Accertatevi che i collegamenti di tutti i cavi siano stati effettuati saldamente mediante l'inserimento delle prese fino al punto in cui esse si bloccano completamente.
- Se l'interruttore dell'accensione del proprio veicolo non è dotato di posizione ACC, o se il cavo dell'accensione è collegato ad una fonte di alimentazione con tensione costante come il cavo della batteria, l'alimentazione dell'apparecchio non sarà in connessione con l'interruttore dell'accensione (cioè l'apparecchio non si accenderà e non si spegnerà in sincronizzazione con l'accensione e lo spegnimento del motore). Se desiderate mettere in connessione l'alimentazione dell'apparecchio con l'interruttore dell'accensione del veicolo, collegate il cavo dell'accensione ad una fonte di alimentazione che possa essere attivata e disattivata con la chiavetta di accensione.
- Se un fusibile salta, assicuratevi innanzitutto che i cavi non abbiano provocato un cortocircuito, quindi sostituite il vecchio fusibile con uno nuovo della stessa potenza.
- Isolate i cavi non collegati con del nastro isolante in vinile o un altro materiale simile. Per prevenire cortocircuiti, non rimuovete le protezioni alle estremità dei cavi non collegati o dei terminali.
- Collegate i cavi degli altoparlanti correttamente ai terminali ai quali corrispondono. L'apparecchio può subire danni o può non funzionare affatto se si combinano i cavi \ominus e/o li si collega a massa ad una parte metallica dell'automobile.
- Dopo aver installato l'apparecchio, controllate che le luci dei freni, gli indicatori, i tergicristalli ecc. dell'automobile funzionino correttamente.
- Se il pannello dei comandi ha un coperchio, assicuratevi di installare l'apparecchio in modo tale che il frontalino non sbatta contro il coperchio quando si apre e si chiude.
- Installate l'unità in modo tale che l'angolo di montaggio sia di 30° o meno.

Collegamento dei cavi ai terminali (KDC-W6534U)

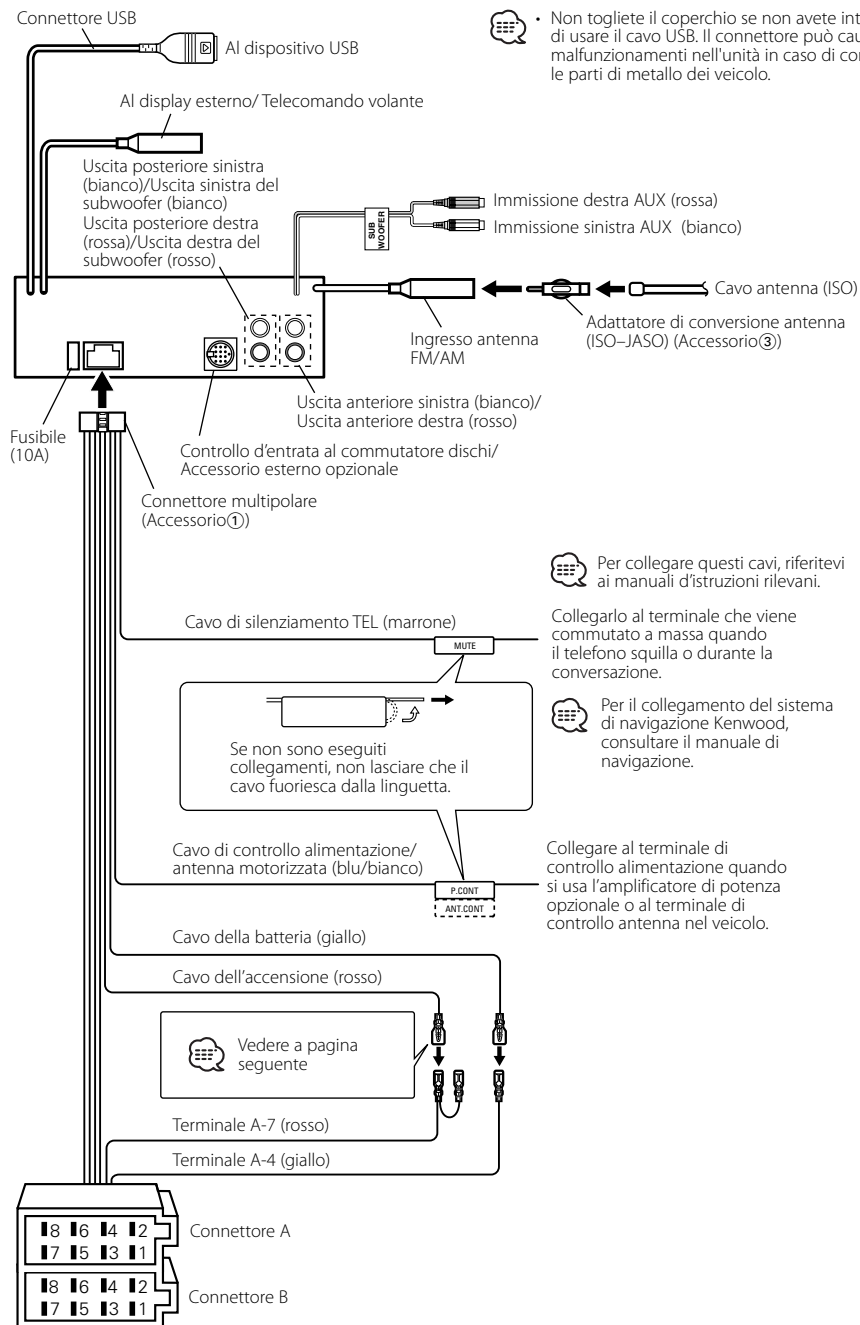

• Non togliete il coperchio se non avete intenzione di usare il cavo USB. Il connettore può causare malfunzionamenti nell'unità in caso di contatto con le parti di metallo del veicolo.

Per collegare questi cavi, riferitevi ai manuali d'istruzioni rilevanti.

Collegarlo al terminale che viene commutato a massa quando il telefono squilla o durante la conversazione.

Per il collegamento del sistema di navigazione Kenwood, consultare il manuale di navigazione.

Collegare al terminale di controllo alimentazione quando si usa l'amplificatore di potenza opzionale o al terminale di controllo antenna nel veicolo.

Collegamento dei cavi ai terminali (KDC-W5534U/W534U)

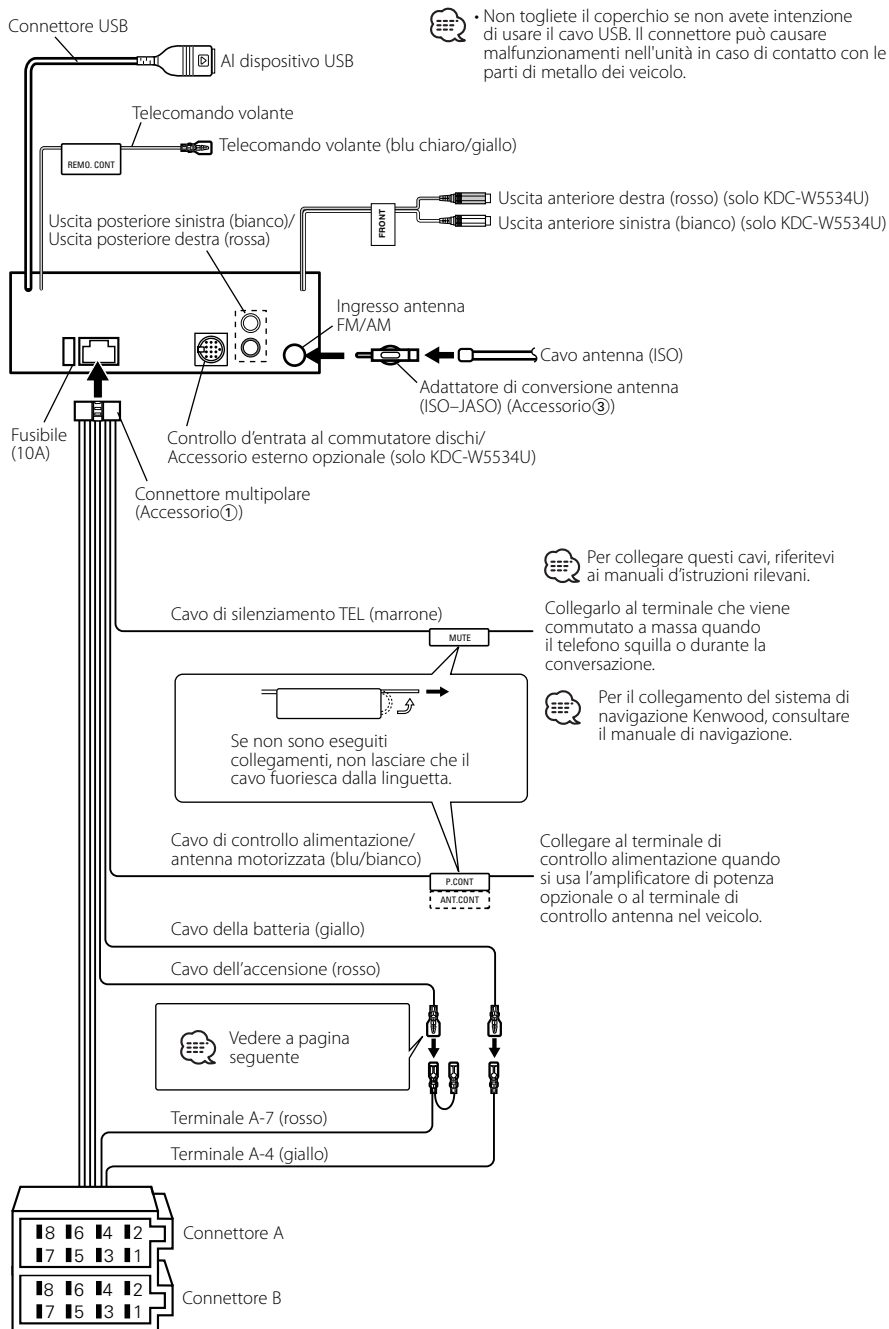

Collegamento dei cavi ai terminali

Guida alle funzioni dei connettori

| Numeri dei terminali per i connettori ISO | Colore del cavo | Funzioni |
|-------------------------------------------|------------------|------------------------------|
| Connettore di alimentazione esterna | | |
| A-4 | Giallo | Batteria |
| A-5 | Blu/bianco | Controllo alimentazione |
| A-6 | Arancione/bianco | Dimmer |
| A-7 | Rosso | Accensione (ACC) |
| A-8 | Nero | Collegamento a terra (massa) |
| Connettore altoparlante | | |
| B-1 | Porpora | Posteriore destro (+) |
| B-2 | Porpora/nero | Posteriore destro (-) |
| B-3 | Grigio | Anteriore destro (+) |
| B-4 | Grigio/nero | Anteriore destro (-) |
| B-5 | Bianco | Anteriore sinistro(+) |
| B-6 | Bianco/nero | Anteriore sinistro (-) |
| B-7 | Verde | Posteriore sinistro (+) |
| B-8 | Verde/nero | Posteriore sinistro (-) |

⚠AVVERTENZA

Collegamento del connettore ISO

La disposizione dei terminali per i connettori ISO dipende dal tipo di veicolo di cui si è in possesso. Accertatevi di eseguire i collegamenti corretti per evitare danni all'apparecchio.

Il collegamento default per il fascio dei cavi è descritto in [1] qui sotto. Se i terminali del connettore ISO sono impostati come descritto in [2] o in [3], eseguite il collegamento come illustrato.

Per installare questa unità nei veicoli **Volkswagen**, assicuratevi di ricollegare il cavo come mostrato di seguito al punto [2].

[1] (Impostazione default) Il terminale A-7 (rosso) del connettore ISO del veicolo è in connessione con l'accensione e il terminale A-4 (giallo) è collegato alla fonte di alimentazione costante.

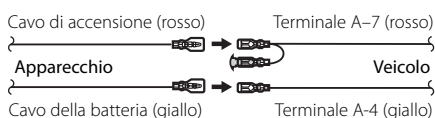

[2] Il terminale A-7 (rosso) del connettore ISO del veicolo è collegato alla fonte di alimentazione costante e il terminale A-4 (giallo) è in connessione con la chiave di accensione del veicolo.

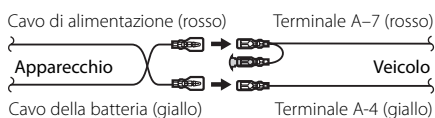

[3] Il terminale A-4 (giallo) del connettore ISO del veicolo non è collegato a nulla, mentre il terminale A-7 (rosso) è collegato alla fonte di alimentazione costante (o entrambi i terminali A-7 (rosso) e A-4 (giallo) sono collegati alla fonte di alimentazione costante).

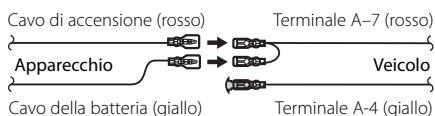

• Quando il collegamento viene effettuato come descritto in [3] sopra, l'alimentazione dell'apparecchio non sarà in connessione con la chiavetta di accensione. Per tale ragione, accertatevi sempre di spegnere l'apparecchio quando si spegne il motore.

Per mettere in connessione l'alimentazione dell'apparecchio con l'interruttore dell'accensione, collegate il cavo dell'accensione (ACC...rosso) ad una fonte di alimentazione che possa essere attivata e disattivata con la chiavetta di accensione.

Installazione

Fascetta di montaggio metallica (disponibile in commercio)

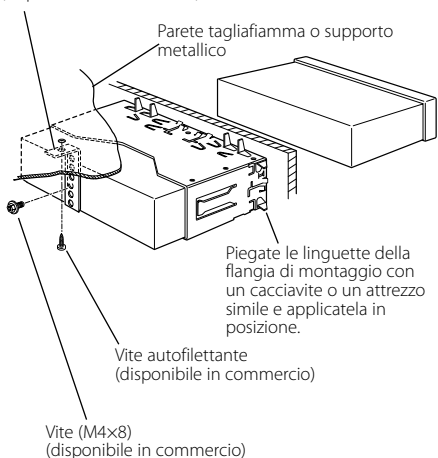

- Accertatevi che l'apparecchio sia installato saldamente in posizione. Se l'apparecchio è instabile, possono verificarsi problemi di funzionamento (per esempio, possono verificarsi interruzioni di suono).

Avvitamento del frontalino sull'unità

Fissaggio del frontalino all'unità principale per prevenire cadute.

- 1 Fate riferimento alla sezione <Rimozione della cornice di gomma dura> (pagina 41) e quindi rimuovete la cornice di gomma dura.
- 2 Aprite il frontalino premendo il pulsante di rilascio.

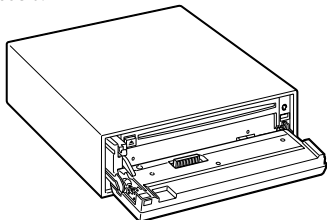

- 3 Serrate la vite ($\varnothing 2 \times 5$ mm) (Accessorio④) e la staffa (Accessorio⑤) nella fessura mostrata nel diagramma.

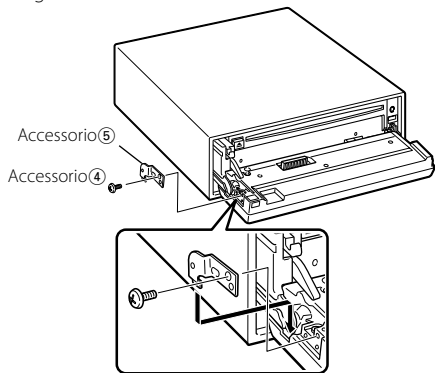

- 4 Serrate la vite ($\varnothing 2 \times 5$ mm) (Accessorio④) e la staffa (Accessorio⑥) nella fessura mostrata nel diagramma.

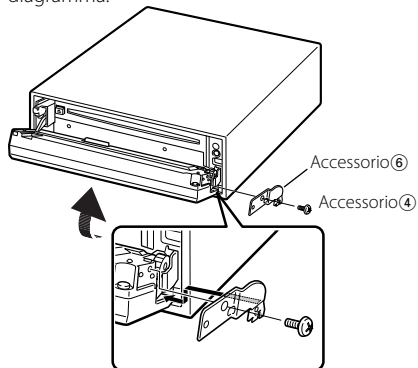

- Non inserite mai le viti in fori per viti diversi da quelli specificati. Se inserite le viti in altri fori, le stesse faranno contatto e possono causare danni alle parti meccaniche all'interno dell'unità.

Rimozione dell'apparecchio

Rimozione della cornice di gomma dura

1 Fate scattare i perni di attivazione dell'attrezzo di rimozione e rimuovete i due blocchi dal livello superiore.

Sollevate la cornice e tiratela in avanti come illustrato nella figura.

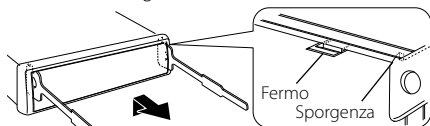

Accessorio ②
Attrezzo per la rimozione

2 Una volta rimosso il livello superiore, rimuovete le due posizioni inferiori.

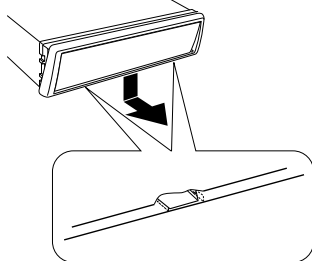

- Potete rimuovere la cornice dal lato inferiore nella stessa maniera.

Rimozione dell'apparecchio

1 Fate riferimento alla sezione <Rimozione della cornice di gomma dura> (pagina 41) e quindi rimuovete la cornice di gomma dura.

2 Rimuovete la vite (M4 × 8) sul pannello posteriore.

3 Inserite completamente i due attrezzi di rimozione nelle fessure su ogni lato, come illustrato.

Vite (M4×8)
(disponibile in commercio)

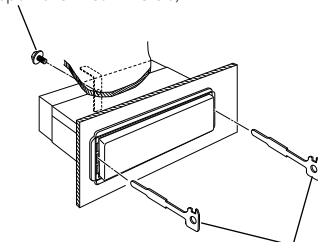

Accessorio ②
Attrezzo per la rimozione

4 Premete l'attrezzo di rimozione verso il basso durante l'inserimento ed estraete l'unità a metà.

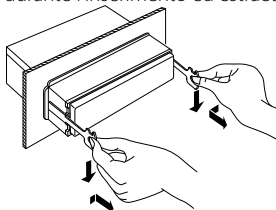

- Fate attenzione a non ferirvi con l'attrezzo di rimozione.

5 Estraete completamente l'apparecchio tirandolo con le mani, facendo attenzione a non farlo cadere.

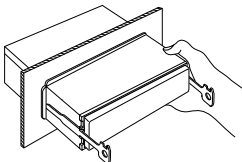

Ciò che può sembrare un problema di funzionamento dell'apparecchio può essere in realtà soltanto il risultato di operazioni o collegamenti errati. Prima di rivolgersi ad un centro di assistenza, è consigliabile eseguire i controlli indicati nella tabella sottostante.

Generale

? L'apparecchio non si accende.

- ✓ Il fusibile è saltato.
 - ☞ Dopo aver controllato che non esistano cortocircuiti tra i cavi, sostituite il fusibile con un altro della stessa potenza.

? Una sorgente non può essere commutata.

- ✓ Non è stato inserito alcun supporto.
 - ☞ Impostate ciò che desiderate ascoltare. Se non c'è niente da ascoltare, non sarà possibile commutare la sorgente.
- ✓ Non è stato collegato il multilettores.
 - ☞ Collegare il multilettores. Se il multilettores non è stato collegato al terminale di ingresso, non sarà possibile commutare ad un disco esterno.

? La memoria viene persa quando si spegne il motore dell'automobile.

- ✓ L'interruttore dell'accensione e il cavo della batteria non sono collegati correttamente.
 - ☞ Collegare correttamente il cavo, facendo riferimento alla sezione <Collegamento dei cavi ai terminali> (pagina 37, 38).

? La funzione di silenziamento telefonico non si attiva.

- ✓ Il cavo di silenziamento telefonico non è collegato correttamente.
 - ☞ Collegare correttamente il cavo, facendo riferimento alla sezione <Collegamento dei cavi ai terminali> (pagina 37, 38).

? La funzione di silenziamento telefonico si attiva anche se il suo cavo apposito non è collegato.

- ✓ Il cavo di silenziamento telefonico è a contatto con una parte metallica dell'automobile.
 - ☞ Allontanate il cavo di silenziamento telefonico dalla parte metallica dell'automobile.

? Anche se il loudness è attivato, i toni alti non vengono esaltati.

- ✓ La sorgente del sintonizzatore è selezionata.
 - ☞ I toni alti non vengono esaltati quando si ascolta il sintonizzatore.

? Nessun suono è udibile, o il volume è basso.

- ✓ Il fader o le impostazioni di bilanciamento sono impostate tutte su un lato.
 - ☞ Centrate il fader e le impostazioni del bilanciamento.
- ✓ I cavi di ingresso/uscita o i cavi del connettore multipolare sono collegati in maniera errata.
 - ☞ Ricollegate correttamente i cavi di ingresso/uscita o i cavi del connettore multipolare. Fate riferimento alla sezione <Collegamento dei cavi ai terminali> (pagina 37, 38).
- ✓ I valori dell'offset del volume sono bassi.
 - ☞ Aumentate l'offset del volume, facendo riferimento alla sezione <Impostazioni audio> (pagina 12).
- ✓ L'<Impostazione amplificatore incorporato> (pagina 30) è disattivata.
 - ☞ Attivatela.

? La qualità sonora è scadente o distorta.

- ✓ Uno dei cavi degli altoparlanti può essere stato stretto da una vite dell'automobile.
 - ☞ Controllate il collegamento dei cavi per gli altoparlanti.
- ✓ I cavi non sono collegati correttamente.
 - ☞ Ricollegate i cavi per gli altoparlanti in modo che ciascun terminale di uscita sia collegato ad un altoparlante diverso.

? Non si sente il tono di conferma dei tasti.

- ✓ È usata la presa di uscita preamplificata.
 - ☞ Non è possibile emettere il tono di conferma dei tasti dalla presa di uscita preamplificata.

? Il dimmer non funziona.

- ✓ Il cavo del dimmer non è stato collegato correttamente.
 - ☞ Controllate il collegamento del cavo del dimmer.
- ✓ Il <Dimmer> (pagina 30) è disattivato.
 - ☞ Attivatela.

? Il display si oscura durante lo spegnimento.

- ✓ <Controllo dell'illuminazione display> è disattivato.
 - ☞ Fate riferimento a <Controllo dell'illuminazione display> (pagina 29).

? Anche se la voce di sincronizzazione dell'orologio è attivata, non è possibile regolare l'orologio.

- ✓ La stazione RDS ricevuta non trasmette i dati orari.
 - ☞ Ricezione di un'altra stazione RDS.

Sorgente sintonizzatore

? La ricezione radio è scadente.

- ✓ L'antenna dell'automobile non è estesa.
 - ☞ Estraeτε completamente l'antenna.
- ✓ Il cavo di controllo dell'antenna non è collegato.
 - ☞ Collegare correttamente il cavo, facendo riferimento alla sezione <Collegamento dei cavi ai terminali> (pagina 37, 38).

? Le informazioni sul traffico vengono ricevute ad un volume diverso da quello impostato.

- ✓ Il volume impostato è minore del volume di sintonizzazione.
 - ☞ Se il volume di sintonizzazione è maggiore del volume impostato, viene utilizzato il volume di sintonizzazione.

Disco esterno/Multiletto CD

? "AUX EXT" appare sul display ed il multiletto non funziona.

- ✓ Viene collegato un multiletto non compatibile.
 - ☞ Utilizzate il multiletto menzionato in <Informazioni sui lettori CD/multiletto collegati a questa unità> (pagina 3) della sezione <Precauzioni di sicurezza>.

? Il disco specificato non viene riprodotto, ma un altro disco viene riprodotto al suo posto.

- ✓ Il CD specificato è sporco.
 - ☞ Pulite il CD.
- ✓ Il disco è inserito in una fessura del caricatore diversa da quella specificata.
 - ☞ Estraeτε il caricatore e controllare il numero del disco specificato.
- ✓ Il disco è graffiato.
 - ☞ Provate ad usare un altro disco.

? Non è possibile rimuovere il disco.

- ✓ Dipende dal fatto che sono passati più di 10 minuti da quando l'interruttore ACC del veicolo è stato spento.
 - ☞ Il disco può essere rimosso solamente entro 10 minuti dallo spegnimento del tasto ACC. Se sono passati più di 10 minuti, riattivate il tasto ACC ancora una volta e premete il tasto Eject.

? Non è possibile inserire il disco.

- ✓ Avete già inserito un disco.
 - ☞ Premete il tasto [▲] e rimuovete il disco.

? Non è possibile eseguire la ricerca diretta.

- ✓ Un'altra funzione è stata attivata.
 - ☞ Disattivate la riproduzione casuale e le altre funzioni.

? La ricerca dei brani non può essere effettuata.

- ✓ Per il primo o l'ultimo brano dei dischi/delle cartelle.
 - ☞ Per tutti i dischi/le cartelle, non è possibile eseguire la ricerca dei brani all'indietro per il primo brano o in avanti per l'ultimo brano.

Sorgente del file audio

? Non è possibile riprodurre un file audio.

- ✓ Il disco è graffiato o sporco.
 - ☞ Pulite il supporto, facendo riferimento alla procedura di pulizia del CD della sezione <Riguardo i CD> (pagina 6).

? Il suono salta durante la riproduzione di un file audio.

- ✓ Il disco è graffiato o sporco.
 - ☞ Pulite il supporto, facendo riferimento alla procedura di pulizia del CD della sezione <Riguardo i CD> (pagina 6).
- ✓ La condizione di registrazione è insoddisfacente.
 - ☞ Registrate il canale o usate un altro canale.

? La durata del file audio non è visualizzata correttamente.

- ✓ ---
 - ☞ A volte la visualizzazione può essere errata, secondo le condizioni di registrazione del file audio.

Fonte del dispositivo USB

? Il dispositivo USB non è rivelato.

- ✓ Il connettore USB è scollegato.
 - ☞ Collegare il connettore del dispositivo USB correttamente.

? Il dispositivo USB non riproduce i file audio.

- ✓ Il connettore USB è scollegato.
 - ☞ Collegare il connettore del dispositivo USB correttamente.

I messaggi mostrati di seguito fanno apparire sul display la vostra condizione dello schermo.

| | | | |
|-----------|------------------------------------------------------------------------------------------------------------------------------------------------------------------------------------------------------------------------------------------------------------------------------------------------------------------------------------------------------------------------------------------------------------------------------------------------------------------------------------------|-----------------|----------------------------------------------------------------------------------------------------------------------------------------------------------------------------------------------------------------------------------------------------------------------------------------------------------------------------------------------------------------------------------------------|
| EJECT: | Il caricatore dei dischi non è stato inserito nel multiletto. Il caricatore dei dischi non è inserito completamente. ⇨ Inserite correttamente il caricatore. Non c'è nessun CD nel lettore. ⇨ Inserite il CD. | HOLD: | Il circuito di protezione nell'apparecchio si attiva quando la temperatura all'interno del multiletto supera i 60°C, interrompendo tutte le operazioni. ⇨ Fate raffreddare l'apparecchio aprendo i finestrini o accendendo il condizionatore d'aria. Appena la temperatura scende sotto i 60°C, la riproduzione del disco riprende automaticamente. |
| NO DISC: | Nessun disco è stato inserito nel caricatore. ⇨ Inserite almeno un disco nel caricatore. | IN (Lampeggia): | Il lettore CD non funziona correttamente. ⇨ Reinserite il CD. Se questo non può essere espulso o il display continua a lampeggiare anche quando il disco è stato reinserito correttamente, spegnete l'apparecchio e consultate il centro di assistenza autorizzato Kenwood più vicino. |
| TOC ERR: | Nessun disco è stato inserito nel caricatore. ⇨ Inserite almeno un disco nel caricatore. Il CD è sporco. Il CD è stato inserito capovolto. Il CD è graffiato. ⇨ Pulite il CD e inseritelo correttamente. | PROTECT: | Cortocircuito del cavo dell'altoparlante oppure contatto tra lo stesso e lo chassis del veicolo con la successiva attivazione della funzione di protezione. ⇨ Cablate o isolate l'altoparlante in maniera adeguata e premete il tasto di ripristino. |
| READ ERR: | • Il numero di file o cartelle memorizzati nel dispositivo USB collegato supera il limite massimo. • Il sistema di file del dispositivo USB collegato presenta un errore. ⇨ Copiare di nuovo i file e le cartelle per il dispositivo USB facendo riferimento al sito web www.kenwood.mediamanager.jp . Se il messaggio di errore è ancora visualizzato, inizializzare il dispositivo USB oppure utilizzare altri dispositivi USB. | NA FILE: | Un file audio è riprodotto con un formato non ammesso da quest'unità. ⇨ ---- |
| E-05: | Il CD è stato inserito capovolto. ⇨ Inserite il CD in maniera corretta. | COPY PRO: | Riproduzione di un file protetto da copia. ⇨ ---- |
| BLANK: | Sul minidisc non è stato registrato nulla. | DEMO MODE: | Il modo di dimostrazione è stato selezionato. ⇨ L'<Impostazione del modo dimostrativo> (pagina 35) è attivata. Disattivatela. |
| NO TRACK: | Nessun brano è registrato sul minidisc, anche se esso ha un titolo. | NO DVICE: | Il dispositivo USB è selezionato come fonte anche se nessun dispositivo USB è stato collegato. ⇨ Cambiate la sorgente a qualsiasi sorgente eccetto quella USB. Collegate una periferica USB e cambiate di nuovo la sorgente ad USB. |
| NO PANEL: | Il frontalino dell'unità servo connessa a questa unità è stato rimosso. ⇨ Riportatelo al suo posto. | NA DVICE: | Un dispositivo USB non ammesso è stato collegato. ⇨ Per ulteriori informazioni sui tipi di dispositivi USB disponibili, fate riferimento alla sezione <Sul dispositivo USB> (pagina 7). |
| E-77: | L'apparecchio non funziona correttamente per qualche motivo. ⇨ Premete il pulsante di ripristino sull'apparecchio. Se il codice "E-77" non scompare, rivolgetevi al più vicino centro di assistenza autorizzato Kenwood. | NO MUSIC/ E-15: | • Sono stati riprodotti media privi di dati registrati leggibili dall'unità. • Il dispositivo USB non contiene alcun file audio riproducibile. ⇨ Utilizzate media che hanno dati registrati riproducibili dall'unità. |
| E-99: | Si è verificato un problema con il caricatore. Oppure c'è un malfunzionamento dell'unità. ⇨ Controllate il caricatore e poi premete il tasto di ripristino dell'unità. Se il codice "E-99" non scompare, rivolgetevi al più vicino centro di assistenza autorizzato Kenwood. | USB ERR: | Il dispositivo USB collegato ha una capacità nominale superiore al limite ammesso. ⇨ Controllate il dispositivo USB facendo riferimento alla sezione <Sul dispositivo USB> (pagina 7). Qualche problema si è verificato al dispositivo USB collegato. ⇨ Togliete il dispositivo USB e poi ricollegatelo. Se lo stesso messaggio dovesse riapparire, usate un altro dispositivo USB. |
| LOAD: | Il multiletto sta sostituendo i dischi. | | |
| READING: | L'unità sta leggendo i dati sul disco. | | |

Caratteristiche tecniche

Le caratteristiche tecniche sono soggette a cambiamenti senza preavviso.

Sezione del sintonizzatore FM

- Gamma di frequenza (passi da 50 kHz)
 - : 87,5 MHz – 108,0 MHz
- Sensibilità utile (S/R = 26dB)
 - : 0,7 μ V/75 Ω
- Sensibilità silenziamiento (S/R = 46dB)
 - : 1,6 μ V/75 Ω
- Risposta di frequenza (\pm 3,0 dB)
 - : 30 Hz – 15 kHz
- Rapporto segnale/rumore (MONO)
 - : 65 dB
- Selettività (DIN)(\pm 400 kHz)
 - : \geq 80 dB
- Separazione stereo (1 kHz)
 - : 35 dB

Sezione del sintonizzatore MW

- Gamma di frequenza (passi da 9 kHz)
 - : 531 kHz – 1611 kHz
- Sensibilità utile (S/R = 20dB)
 - : 25 μ V

Sezione del sintonizzatore LW

- Gamma di frequenza
 - : 153 kHz – 281 kHz
- Sensibilità utile (S/R = 20dB)
 - : 45 μ V

Sezione del lettore CD

- Diodo laser
 - : GaAlAs
- Filtro digitale (D/A)
 - : Sovraccampionamento ottuplo
- Convertitore D/A
 - : 1 Bit
- Velocità rotazione
 - : 1000 – 400 rpm (CLV 2 volte)
- Oscillazioni e fluttuazioni del suono
 - : Al di sotto dei limiti misurabili
- Risposta di frequenza (\pm 1 dB)
 - : 10 Hz – 20 kHz
- Distorsione armonica complessiva (1 kHz)
 - : 0,008 %
- Rapporto segnale/rumore (1 kHz)
 - : 110 dB
- Gamma dinamica
 - : 93 dB
- Decodifica MP3
 - : Conforme a MPEG-1/2 Audio Layer-3
- Decodifica WMA
 - : Conforme a Windows Media Audio
- Decodificazione AAC
 - : AAC-LC files ".m4a"

Sezione audio

- Potenza di uscita massima
 - : 50 W x 4 (KDC-W6534U/W5534U)
 - : 45 W x 4 (KDC-W534U)
- Potenza di uscita (DIN 45324, +B=14,4V)
 - : 30 W x 4 (KDC-W6534U/W5534U)
 - : 28 W x 4 (KDC-W534U)
- Impedenza altoparlanti
 - : 4 – 8 Ω
- Controlli di tono
 - Bassi : 100 Hz \pm 8 dB
 - Toni medi : 1 kHz \pm 8 dB
 - Alti : 10 kHz \pm 8 dB
- Livello /carico uscita preamplificata (nel modo CD)
 - : 2500 mV/10 k Ω (KDC-W6534U)
 - : 2000 mV/10 k Ω (KDC-W5534U/W534U)
- Impedenza uscita preamplificata
 - : \leq 600 Ω

Interfaccia USB

- Standard USB
 - : USB1.1/ 2.0
- Sistema file
 - : FAT16/ 32
- Corrente di alimentazione massima
 - : 500 mA
- Decodifica MP3
 - : Conforme a MPEG-1/2 Audio Layer-3
- Decodifica WMA
 - : Conforme a Windows Media Audio
- Decodificazione AAC
 - : AAC-LC files ".m4a"

Entrata ausiliaria (KDC-W6534U)

- Risposta di frequenza (\pm 1 dB)
 - : 20 Hz – 20 kHz
- Voltaggio massimo d'immissione
 - : 1200 mV
- Impedenza d'immissione
 - : 100 k Ω

Generale

- Tensione di alimentazione (11 – 16V ammesso)
 - : 14,4 V
- Consumo di corrente
 - : 10 A
- Ingombro effettivo di installazione (L x H x P)
 - : 182 x 53 x 155 mm
- Peso
 - : 1,40 kg

Índice

Precauciones de seguridad 47

Notas 48

Acerca de los CDs 50

Acerca del dispositivo USB 51

Acerca de AAC, MP3 y WMA 52

Características generales 54

Alimentación
Selección de la fuente
Volumen
Atenuador
System Q
Control de audio
Configuración de audio
Ajuste de altavoz
Salida del subwoofer
Cambio de visualización
Placa frontal antirrobo
Silenciamiento de TEL

Características del sintonizador 59

Sintonización
Memoria de presintonización de emisoras
Entrada de memoria automática
Sintonización preajustada

Características de RDS 61

Información de tráfico
Despliegue del texto de radio
PTY (tipo de programa)
Preajuste del tipo de programa
Cambio del idioma de la función PTY

**Funciones de control de CD/
Dispositivo USB/Archivo de audio/
Disco externo** 64

Reproducción de CDs y archivos de audio
Reproducción de un dispositivo USB
Reproducción de discos externos
Avance rápido y rebobinado
Búsqueda de pistas/archivos
Búsqueda de discos/búsqueda de carpetas
Repetición de pistas/archivos/discos/carpetas
Reproducción con exploración
Reproducción aleatoria
Reproducción aleatoria del cambiador
Reproducción aleatoria total
Seleccione el modo
Modo de selección de archivos
Modo de selección de carpetas 1

Modo de selección de carpetas 2
Cambio del modo de reproducción
Búsqueda por letra
Despliegue de texto/título

Sistema de menú 71

Sistema de menús
Código de seguridad
Tono de sensor de contacto
Ajuste manual del reloj
Sincronización del reloj
DSI (Indicador de desactivación del sistema)
Iluminación seleccionable
Control de iluminación de la pantalla
Atenuación de iluminación
Cambio de salida de preamplificador
Ajuste del amplificador incorporado
B.M.S. (Sistema de administración de graves)
B.M.S. Compensación de frecuencias
Control del amplificador
Boletín de noticias con el ajuste de interrupción
Búsqueda local
Modo de sintonización
AF (Frecuencia alternativa)
Restricción de la zona RDS (función de restricción de zona)
Búsqueda TP Automática
Recepción monaural
Control de visualización externa
Ajuste de pantalla de entrada auxiliar
Despliegue de texto
Configuración de entrada auxiliar incorporada
Temporizador de desconexión automática
Ajuste de la lectura del CD
Índice de voz
Visualización de la versión de firmware
Pantalla de ID único
Memoria de preajuste de audio
Recuperación del preajuste de audio
Ajuste del modo de demostración

**Accesorios/
Procedimiento de instalación** 80

**Conexión de cables a los
terminales** 81

Instalación 84

Desmontaje de la unidad 85

Guía Sobre Localización De Averías 86

Especificaciones 89

Precauciones de seguridad

⚠ADVERTENCIA

Para evitar el riesgo de lesiones y/o fuego, observe las siguientes precauciones:

- Para evitar cortocircuitos, nunca coloque ni deje objetos metálicos (por ejemplo, monedas o herramientas metálicas) dentro de la unidad.
- La instalación y cableado de este producto requiere de habilidad y experiencia. Por motivos de seguridad, deja la labor de instalación y montaje en manos de profesionales.

Coloque el panel mientras se encuentre en el vehículo

El brazo de bloqueo del panel aparece cuando se extrae el panel. Por lo tanto, el panel debe fijarse mientras el sistema eléctrico del vehículo esté en funcionamiento.

⚠PRECAUCIÓN

Para evitar daños en la unidad, tome las siguientes precauciones:

- Asegúrese de utilizar para la unidad una fuente de alimentación de 12V CC con masa negativa.
- No instale la unidad en un sitio expuesto a la luz directa del sol, o excesivamente húmedo o caluroso. Asimismo evite los lugares muy polvorientos o sujetos a salpicaduras de agua.
- No coloque la placa frontal (ni su estuche) en áreas expuestas a la luz solar directa, ni al calor o humedad excesivos. Asimismo evite los lugares muy polvorientos o sujetos a salpicaduras de agua.
- Para evitar el deterioro, no toque con sus dedos los terminales de la unidad o de la placa frontal.
- Evite aplicar golpes fuertes a la placa frontal, dado que se trata de un componente de precisión.
- Cuando tenga que reemplazar un fusible, utilice únicamente uno del régimen prescrito. El uso de un fusible de régimen incorrecto podría ocasionar un funcionamiento defectuoso de la unidad.
- No ejerza fuerza excesiva sobre la placa frontal abierta ni coloque objetos sobre ella. De lo contrario, la placa podrá dañarse o romperse.
- No utilice sus propios tornillos. Útilice sólo los tornillos incluidos. El uso de tornillos diferentes podría causar daños en la unidad principal.

No cargue CDs de 3 pulgadas (8 cm) en la ranura de CD

Si intenta cargar en la unidad un CD de 3 pulgadas con su adaptador, es posible que el adaptador se separe del CD y dañe la unidad.

Acerca de los reproductores de CD/ cambiadores de discos conectados a esta unidad

Pueden conectarse a esta unidad los cambiadores de discos/ reproductores de CD Kenwood comercializados en 1998 o después.

Remítase al catálogo o consulte al distribuidor Kenwood respecto de los modelos de cambiadores de discos/ reproductores de CD que pueden conectarse.

Observe que cualquier cambiador de discos/ reproductor de CD comercializado en 1997 o anterior y los cambiadores de discos de otros fabricantes no pueden conectarse a esta unidad.

Una conexión de productos no compatibles puede ocasionar daños.

Ajuste del interruptor "O-N" a la posición "N" para cambiadores de disco/ reproductores de CD Kenwood que corresponda.

Las funciones que pueden utilizarse y la información que puede visualizarse diferirá según sean los modelos que se conecten.



- Una conexión incorrecta podrá producir daños tanto en la unidad como en el cambiador de CD.

Empañamiento de la lente

Inmediatamente después de encender el calefactor del automóvil en épocas de frío, se podría formar condensación o vaho sobre la lente del reproductor de CD. Este empañamiento de la lente podría hacer imposible la reproducción de CDs. En tal caso, retire el disco y espere hasta que se evapore la condensación. Si la unidad no opera de la manera normal después de un tiempo, consulte con su distribuidor Kenwood.

The "AAC" logo is trademark of Dolby Laboratories.

- Esta unidad no incluye ningún dispositivo USB. Es necesario que adquiera un dispositivo USB, disponible en tiendas. Para conocer los tipos de dispositivos USB disponibles, remítase a <Acerca del dispositivo USB> (página 51).
- Si tiene problemas durante la instalación, consulte con su distribuidor Kenwood.
- Cuando compre accesorios opcionales, verifique antes con su distribuidor Kenwood que dichos accesorios funcionan con su modelo en su área.
- Si la unidad no opera correctamente, pulse el botón de reposición. La unidad se reposiciona a los ajustes de fábrica al pulsar el botón de reposición.
- Pulse el botón de reposición cuando el cambiador automático de CD no funcione correctamente. El funcionamiento normal debe ser restituido.
- Los caracteres que se pueden visualizar con esta unidad son A-Z 0-9 @ " ' ` % & * + - = , . / \ < > [] () ; : ^ - { } | ~ .
- La función RDS no funcionará en los lugares donde no sea suministrado el servicio por ninguna emisora.
- Las ilustraciones de la pantalla y el panel que aparecen en este manual son ejemplos utilizados para explicar mejor cómo se utilizan los mandos. Por lo tanto, las ilustraciones de la pantalla que aparecen pueden ser distintas a las que aparecen realmente en la pantalla del equipo, y algunas de las ilustraciones de la pantalla puede que representen algo imposible durante el funcionamiento actual.

Cómo reposicionar su unidad

- Si la unidad no opera correctamente, pulse el botón de reposición. La unidad se reposiciona a los ajustes de fábrica al pulsar el botón de reposición.
- Quite el dispositivo USB antes de pulsar el botón Reposicionar. Pulsar el botón Reposicionar con el dispositivo USB instalado puede dañar los datos que contiene el dispositivo USB. Para saber cómo quitar el dispositivo USB, remítase a <Reproducción de un dispositivo USB> (página 65).
- Pulse el botón de reposición cuando el cambiador automático de CD no funcione correctamente. El funcionamiento normal debe ser restituido.

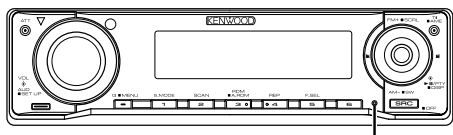

Botón de reposición

Limpieza de la unidad

Si la placa frontal de esta unidad está manchada, límpiela con un paño seco tal como un paño de silicona.

Si la placa frontal está muy sucia, límpiela con un paño humedecido en jabón neutro, y luego vuelva a limpiarla con un trapo suave limpio y seco.



- Si se aplica algún spray para limpiar directamente a la unidad puede que afecte a sus partes mecánicas. Si se limpia la placa frontal con un paño duro o utilizando líquido volátil tal como disolvente o alcohol puede que se raye la superficie o que se borren algunos caracteres.

Limpieza de los terminales de la placa frontal

Si se ensucian los terminales de la unidad o de la placa frontal, límpielos con un paño suave y seco.

Antes de utilizar esta unidad por primera vez

Esta unidad se ajusta inicialmente al modo de demostración.

Cuando utilice esta unidad por primera vez, cancele el <Ajuste del modo de demostración> (página 79).

Acerca de "Media Manager" de la aplicación de PC adjunta a KDC-W6534U

- "Media Manager" se graba en el CD-ROM adjunto con esta unidad.
- Remítase al manual de instalación adjunto para obtener información sobre el método de instalación de "Media Manager".
- Remítase al manual del usuario grabado en el CD-ROM de instalación y a la ayuda de "Media Manager" para obtener información sobre el método de funcionamiento de "Media Manager".
- La unidad puede reproducir CD o dispositivos USB (a partir de aquí llamados "ACDrive media") creados con "Media Manager".
- Remítase al siguiente sitio para obtener información actualizada de "Media Manager": <http://www.kenwood.mediamanager.jp>
- Póngase en contacto con Kenwood para obtener información de "Media Manager".
- "Media Manager" es un producto de PhatNoise.

Acerca del control de sintonizador DAB

Remítase al grupo [A] en el manual de instrucciones del sintonizador DAB KTC-9090DAB (accesorio opcional) para obtener información acerca del método de control de la función del sintonizador DAB.

Sin embargo, los siguientes métodos de control de la función para esta unidad pueden diferir de lo especificado en el manual de instrucciones; por tal motivo, consulte la instrucción complementaria siguiente.

<Introducción de memoria de conjunto automática>

1. Seleccione la banda preajustada para la función de introducción de memoria de conjunto automática.
2. Pulse el botón [AME] durante al menos 2 segundos.
Abra la función de introducción de memoria de conjunto automática.
Después de terminar de guardar la información en la memoria, el número de botones preajustados y la etiqueta general se visualizarán.

<Búsqueda por tipo de programa e idioma> e <Idiomas a visualizar> en <Función de tipo de programa (PTY)>

Durante el funcionamiento para pulsar el botón [DISP], utilice el botón [T.I].

<Cambio automático de la prioridad DAB>

No es posible utilizar esta función.

Este producto no ha sido instalado en la línea de producción por el fabricante de un vehículo, ni tampoco por el importador profesional de un vehículo dentro del estado miembro de la UE.

Información acerca de la eliminación de equipos eléctricos y electrónicos al final de la vida útil (aplicable a los países de la Unión Europea que hayan adoptado sistemas independientes de recogida de residuos)



Los productos con el símbolo de un contenedor con ruedas tachado no podrán ser desechados como residuos domésticos.



Los equipos eléctricos y electrónicos al final de la vida útil, deberán ser reciclados en instalaciones que puedan dar el tratamiento adecuado a estos productos y a sus subproductos residuales correspondientes. Póngase en contacto con su administración local para obtener información sobre el punto de recogida más cercano. Un tratamiento correcto del reciclaje y la eliminación de residuos ayuda a conservar los recursos y evita al mismo tiempo efectos perjudiciales en la salud y el medio ambiente.

La marca para los productos que utilizan láser (excepto para algunas áreas)

**CLASS 1
LASER PRODUCT**

Esta etiqueta está colocada en el chasis e indica que el componente funciona con rayos láser de clase 1. Esto significa que el aparato utiliza rayos láser considerados como de clase débil. No existe el peligro de que este aparato emita al exterior una radiación peligrosa.

Acerca de los CDs

Manipulación de CDs

- No toque la superficie de grabación del CD.



- Los CD-R y CD-RW son más fáciles de dañar que un CD de música normal. Utilice un CD-R o un CD-RW después de leer los ítems de precaución en el paquete etc.
- No pegue cinta etc. sobre el CD. Ni tampoco utilice un CD con cinta pegada sobre el.

Cuando utilice un CD nuevo

Si el agujero central del CD o el margen exterior tiene rebaba, utilícelo después de haberla quitado con un bolígrafo.

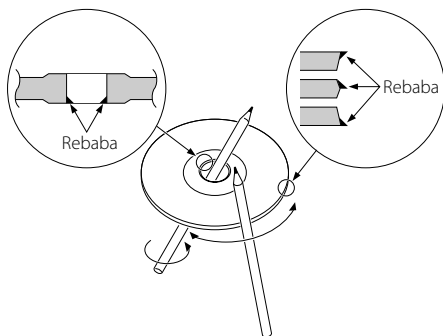

Accesorios de CD

No utilice accesorios de tipo disco.

Limpieza de CD

Limpie desde el centro del disco hacia el exterior.

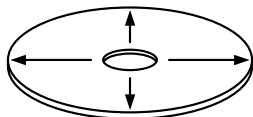



Extracción de CDs

Al extraer los CDs de esta unidad tire de ellos hacia afuera en forma horizontal.

CDs que no se pueden utilizar

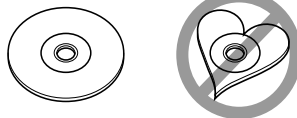
- No se pueden utilizar CDs que no sean redondos.



- No se pueden utilizar CDs coloreados en la superficie de grabación o que estén sucios.
- Esta unidad sólo puede reproducir los CD con . Puede que no reproduzca correctamente los discos que no tienen la marca.
- No se puede reproducir un CD-R o CD-RW que no ha sido finalizado. (Para el proceso de finalización remítase a su software de escritura CD-R/CD-RW, y a su manual de instrucciones de grabador de CD-R/CD-RW.)

Almacenamiento de CD

- No los coloque expuestos a la luz solar directa (sobre el asiento o el tablero de instrumentos etc.) ni donde la temperatura sea alta.
- Guarde los CDs en sus cajas.

Acerca del dispositivo USB

Notas sobre el uso del Dispositivo USB

Esta unidad puede reproducir archivos de audio almacenados en las memoria flash y en reproductores de audio digitales que dispongan de un puerto USB (este tipo de dispositivos se denomina dispositivo USB en este documento). Se aplican las siguientes restricciones sobre los tipos y uso de dispositivos USB disponibles:

Dispositivos USB disponibles

- Dispositivos USB que pertenezcan a la clase de almacenamiento masivo USB.
- Dispositivos USB cuyo consumo de energía máximo sea inferior a 500 mA.
Para conocer los formatos compatibles y los tipos de dispositivo USB, remítase a <http://www.kenwood.mediamanager.jp/>.



- **Clase de almacenamiento masivo USB:**
Dispositivos USB que el PC puede reconocer como almacenamiento externo sin utilizar ningún tipo de controlador ni software de aplicación especial
- Póngase en contacto con el comercial para conocer si su dispositivo USB cumple con las especificaciones de la clase de almacenamiento masivo USB.
- Utilizar un dispositivo USB no compatible puede provocar una reproducción o visualización del archivo de audio anormal.
Incluso si utiliza el dispositivo USB de acuerdo con las especificaciones anteriores, según el tipo o condición del dispositivo USB podrían no reproducirse archivos de audio normalmente.

Acerca de la conexión del dispositivo USB

- Al conectar el dispositivo USB, se recomienda el uso del CA-U1EX (opcional).
No se garantiza una reproducción normal cuando se utilice un cable que no sea el cable USB compatible. Conectar un cable cuya longitud total sea superior a 5 m puede provocar una reproducción anormal.



- No puede conectar un dispositivo USB a través de un concentrador USB.



- Instale el dispositivo USB en un lugar que no le impida conducir su vehículo correctamente.
- No deje el dispositivo USB en el vehículo durante períodos prolongados. Puede deformarse o dañarse debido a la luz del sol directa, altas temperaturas, etc.
- Realice copias de seguridad de los archivos de audio utilizados con esta unidad. Los archivos de audio podrían borrarse según las condiciones de funcionamiento del dispositivo USB.
No nos haremos responsables de ningún daño que derive del borrado de los datos almacenados.

Acerca del funcionamiento del dispositivo USB

- El funcionamiento del dispositivo USB es el mismo que la operación de archivo de audio, a menos que se indique otro tipo de aviso.
- La fuente USB es reconocida como la fuente CD en la unidad conectada.

Acerca de AAC, MP3 y WMA

Los archivos AAC/MP3/WMA que pueden reproducirse (en adelante denominado archivos de audio) y el formato de los medios tienen la siguiente limitación. El archivo de audio, que se encuentra al margen de la especificación, puede que no se reproduzca normalmente, o los nombres de archivos y carpetas pueden que no se visualicen correctamente.

Archivos de audio que pueden reproducirse

- AAC, MP3, WMA



- Añada la extensión correcta al archivo de audio (AAC: ".M4A", MP3: ".MP3", WMA: ".WMA")
- No añada extensiones a otros archivos que no sean el archivo de audio. De lo contrario, el archivo, que no es el archivo de audio, se reproducirá y emitirá un gran ruido, con lo que el altavoz puede dañarse.
- Los archivos con protección anticopia no pueden reproducirse.
- Los archivos de audio no pueden reproducirse según la configuración del software de codificación, el tipo de dispositivo USB, y/o las condiciones de grabación.
- Es posible que la unidad no sea compatible con la actualización del formato de compresión estándar y con las especificaciones adicionales.
- Para obtener detalles acerca de los formatos utilizados para dispositivos USB y restricciones, remítase a <http://www.kenwood.mediamanager.jp/>.

Archivo reproducible AAC

- Archivo ".m4a" codificado en formato AAC-LC. Remítase al sitio <http://www.kenwood.mediamanager.jp> para obtener más detalles.

Archivo reproducible MP3

- Archivo MPEG 1/2 Audio capa 3
- Velocidad de transferencia de bits: 8 - 320 kbps
- Frecuencia de muestreo: 16/ 22,05/ 24/ 32/ 44,1/ 48 kHz

Archivo reproducible WMA

- Archivo que cumple con Windows Media Audio (excepto para el archivo de Windows Media Player 9 o posterior que aplique las nuevas funciones)
- Velocidad de transferencia de bits: 48 - 192 kbps
- Frecuencia de muestreo: 32/ 44,1/ 48 kHz

Medio de almacenamiento reproducible

- CD-ROM, CD-R, CD-RW
- Dispositivo USB



- No pueden utilizarse CD-RWs a los que se les haya dado formato rápido en el software de escritura.
- Al grabar a la capacidad máxima del medio CD-R/RW de una vez, el software de grabación se ajusta a "Disc at once".
- Para obtener detalles acerca de los dispositivos USB disponibles, remítase a <Acerca del dispositivo USB> (página 51).

Formato CD-R/RW reproducible

- ISO 9660 Nivel 1/2
- Joliet
- Romeo
- Nombre largo de archivo.

Formato de archivo reproducible de dispositivo USB

- Para conocer los formatos compatibles con dispositivos USB, remítase a <http://www.kenwood.mediamanager.jp/>.

Número máximo de caracteres para esta unidad (CD-R/RW)

Nombre de archivo/carpeta: 128 caracteres

Etiqueta de MP3 ID3/propiedad de contenidos WMA: 30 caracteres

Información de canción AAC: 60 caracteres



- El nombre de archivo/carpeta es la cantidad de caracteres, incluidas las extensiones
- Esta unidad puede visualizar las versiones siguientes de etiqueta MP3 ID3: versión 1.0/ 1.1/ 2.2/ 2.3
- La etiqueta AAC ID3 no se puede visualizar.

Limitación de la estructura del archivo y de la carpeta (CD-R/RW)

- Cantidad máxima de niveles de directorios: 8
- Cantidad máxima de carpetas: 100
- Cantidad máxima de archivos por carpeta: 4096

Acerca de la partición del dispositivo USB

- Mientras se utiliza el dispositivo USB, se crean carpetas virtuales para controlar la partición en el dispositivo USB. Estas carpetas aparecen en el directorio de primer nivel (base) como "#:". "#" es un alfabeto para identificar cada partición.
- Incluso cuando el dispositivo USB no tiene partición, se crea la carpeta "A." y los archivos de audio se controlan dentro de esta carpeta.

Orden de reproducción del archivo de audio

- El archivo de audio se reproduce en el orden en el que el software de grabación de CD lo graba al CD. Es posible que pueda ajustar el orden de reproducción escribiendo los números de la secuencia de reproducción como "01" a "99" en el inicio del nombre de archivo.
- Los archivos de audio se reproducen en el orden en el que se graban. Puede especificar el orden de reproducción numerando los archivos en una carpeta y grabándolos por carpetas. (Dispositivo USB)

Ejemplo

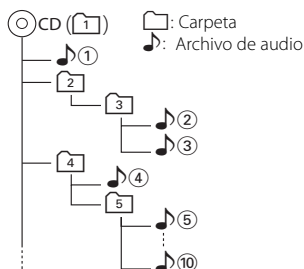

• Orden de reproducción

Orden de reproducción después de la reproducción 🎵①. ➔ 🎵②, 🎵③, 🎵④, 🎵⑤...

• Búsqueda de archivo

Búsqueda hacia adelante de archivo durante la reproducción 🎵②.

Mueva el mando de control a [▶▶] ➔ 🎵③

• Búsqueda de carpeta

Búsqueda hacia adelante de carpeta durante la reproducción 🎵②.

Mueva el mando de control a [FM] ➔ [4], [5]...

• Selección de archivos

Cuando se ajusta a archivo 🎵⑤.

Mueva el mando de control a [▶▶▶]

➔ 🎵⑤...⑩, ⑤...

• Selección de carpetas 1

Cuando se ajusta a directorio [4], y desea omitir la carpeta [2] en del mismo nivel.

Mueva el mando de control a [◀◀] ➔ [2]

Cuando se ajusta a directorio [3], se va a un nivel superior utilizando la selección de carpeta.

Mueva el mando de control a [AM] ➔ [2]

• Selección de carpetas 2

Cuando se ajusta a directorio [1] y desea omitir la carpeta [4].

Mueva el mando de control a [▶▶] ➔ [3], [4]...

Características generales

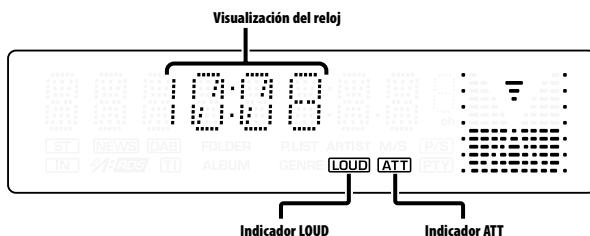
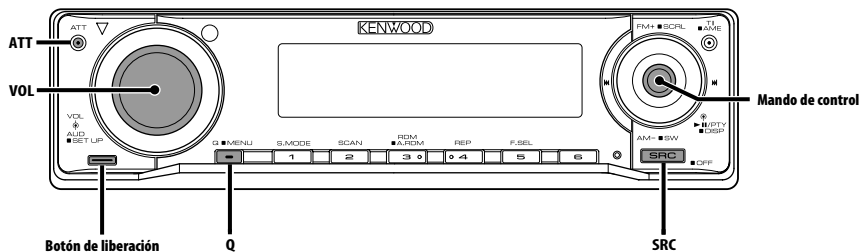

Alimentación

Encendido de la alimentación

Pulse el botón [SRC].



- Cuando se enciende la alimentación, <Código de seguridad> (página 72) se visualiza como "CODE ON" o "CODE OFF".

Apagado de la alimentación

Pulse el botón [SRC] durante al menos 1 segundo.

Selección de la fuente

Pulse el botón [SRC].

| Fuente requerida | Visualización |
|-----------------------------------------|---------------|
| Sintonizador | "TUNER" |
| Dispositivo USB | "USB" |
| CD | "CD" |
| Disco externo (accesorio opcional)*2 | "CD CH" |
| Entrada auxiliar*1 | "AUX" |
| Entrada auxiliar (accesorio opcional)*2 | "AUX EXT" |
| Espera (sólo modo de iluminación) | "STANDBY" |



- *1 Función del KDC-W6534U.
- *2 Función del KDC-W6534U/W5534U.
- Esta unidad se apaga automáticamente después de transcurridos 20 minutos en el modo de espera para ahorrar la batería del vehículo. El tiempo transcurrido hasta que se apaga puede ajustarse en <Temporizador de desconexión automática> (página 77).

Volumen

Para aumentar el nivel del volumen

Gire el mando [VOL] en el sentido de las agujas del reloj.

Para disminuir el nivel de volumen

Gire el mando [VOL] en sentido contrario a las agujas del reloj.

Atenuador

Para bajar el volumen rápidamente.

Pulse el botón [ATT].

Cada vez que se pulsa el botón, el atenuador se activa y se desactiva.

Cuando el atenuador está activado, el indicador "ATT" parpadea.

System Q

Es posible seleccionar el mejor ajuste de sonido predefinido para los diferentes tipos de música.

1 Seleccione la fuente para el ajuste

Pulse el botón [SRC].

2 Seleccione el tipo de sonido

Pulse el botón [Q].

Cuando se pulsa una vez el botón, se visualizará el ajuste de sonido actual.

Cada vez que pulse el botón, el ajuste del sonido cambiará.

| Ajuste del sonido | Visualización |
|---------------------|---------------|
| Memoria de usuario* | "USER" |
| Rock | "ROCK" |
| Pops | "POPS" |
| Ligera | "EASY" |
| Top 40 | "TOP 40" |
| Jazz | "JAZZ" |
| Natural | "NATURAL" |



- * Memoria de usuario: Los valores se ajustan en <Control de audio> (página 55). KDC-W5534U/W534U no posee la función de memoria de usuario, de tal forma que los valores de graves, medios y agudos ajustados en el control de audio son sustituidos por los valores de System Q y no se visualizará "USER" cuando el ajuste de System Q sea modificado.
- Cada ajuste de valor se cambia con <Ajuste de altavoz> (página 56). Primero deberá seleccionar el tipo de altavoz con el ajuste de Altavoz.

Control de audio

1 Seleccione la fuente para el ajuste

Pulse el botón [SRC].

2 Ingrese al modo de control de audio

Pulse el mando [VOL].

3 Seleccione el elemento de audio básico para el ajuste

Pulse el mando [VOL].

Cada vez que se pulse el mando, los ítems que se pueden ajustar, cambian como se muestra en la tabla que sigue a continuación.

4 Ajuste el elemento de audio básico

Gire el mando [VOL].

| Ítem de ajuste | Visualización | Margen |
|--------------------------------------|---------------|---------------------------|
| Nivel de subwoofer* ^{1,2,3} | "SW L" | -15 — +15 |
| Nivel de graves* ⁴ | "BAS L" | -8 — +8 |
| Nivel de medios* ⁴ | "MID L" | -8 — +8 |
| Nivel de agudos* ⁴ | "TRE L" | -8 — +8 |
| Balance | "BAL" | Izquierda 15 — Derecha 15 |
| Fader | "FAD" | Posterior 15 — Frontal 15 |

Salga del modo de control de audio (modo de control de volumen)



- *¹ Función del KDC-W6534U.
- *² Es posible controlar este ítem cuando <Cambio de salida de preamplificador> (página 74) está ajustado a "SWPRE SW".
- *³ Es posible controlar este ítem cuando <Salida del subwoofer> (página 56) está ajustado a "SW ON".
- *⁴ Memoria del tono de fuente: El valor de configuración se coloca en la memoria por fuente.

5 Salga del modo de control de audio

Pulse cualquier botón.

Pulse un botón que no sea el mando [VOL], el ni botón [ATT].

Características generales

Configuración de audio

Ajuste del sistema de sonido, como la red de frecuencia de cruce.

1 Seleccione la fuente para el ajuste

Pulse el botón [SRC].

2 Ingrese al modo de configuración de audio

Pulse el mando [VOL] durante al menos 1 segundo.

3 Seleccione el elemento de configuración de audio para el ajuste

Pulse el mando [VOL].

Cada vez que se pulse el mando, los ítems que se pueden ajustar, cambian como se muestra en la tabla que sigue a continuación.

4 Configuración del elemento de audio

Gire el mando [VOL].

| Ítem de ajuste | Visualización | Margen |
|---------------------------------------------|---------------|-----------------------------------------|
| Filtro de Paso Alto Frontal* ¹ | "HPF" | Pasante/40/60/80/100/120/150/180/220 Hz |
| Filtro de Paso Alto Posterior* ¹ | "HPR" | Pasante/40/60/80/100/120/150/180/220 Hz |
| Filtro de paso bajo* ^{1,2} | "LPF" | 50/60/80/100/120/Pasante Hz |
| Fase del subwoofer* ^{1,2,3} | "PHAS" | Invertido (180°)/Normal (0°) |
| Compensación de volumen | "V-OFF" | -8 — ±0 |
| Sonoridad | "LOUD" | Desactivado/Activado |



- Compensación del volumen:
El volumen de cada fuente puede ajustarse de manera diferente del volumen básico.
- Sonoridad: Compensación de los tonos graves y agudos a bajo volumen.
- *¹ Función del KDC-W6534U.
- *² Es posible controlar este ítem cuando <Cambio de salida de preamplificador> (página 74) está ajustado a "SWPRE SW".
- *² Es posible controlar este ítem cuando <Salida del subwoofer> (página 56) está ajustado a "SW ON".
- *³ Es posible controlar este ítem cuando el filtro de paso alto no se ha ajustado a pasante.

5 Salga del modo de configuración de audio

Pulse el mando [VOL] durante al menos 1 segundo.

Ajuste de altavoz

Realice el ajuste fino de sintonización para que el valor de System Q sea óptimo al ajustar el tipo de altavoz.

1 Ingrese al modo de espera

Pulse el botón [SRC].

Seleccione la visualización "STANDBY".

2 Ingrese al modo de ajuste de altavoz

Pulse el mando [VOL].

3 Seleccione el tipo de altavoz

Gire el mando [VOL].

Cada vez que gire el mando, la configuración cambiará como se indica a continuación.

| Tipo de altavoz | Visualización |
|----------------------------------|---------------|
| Desactivado | "SP OFF" |
| Para altavoz de 5 y 4 pulgadas | "SP 5/4" |
| Para altavoz de 6 y 6x9 pulgadas | "SP 6*9/6" |
| Para altavoz OEM | "SP OEM" |

4 Salga del modo de ajuste de altavoz

Pulse el mando [VOL].

Función del KDC-W6534U

Salida del subwoofer

Activación o desactivación de la salida del subwoofer.

Mantenga pulsado [AM] del mando de control durante al menos 2 segundos.

Cada vez que presione el mando, la Salida del subwoofer se activa y se desactiva.

Cuando la salida está activada, se visualiza "SW ON".



- Es posible controlar esta función cuando <Cambio de salida de preamplificador> (página 74) está ajustado a "SWPRE SW".

Cambio de visualización

Cambio de la información visualizada.

1 Ingrese al modo de cambio de visualización Pulse el mando de control durante al menos 1 segundo.

Se visualiza "DISP SEL".

2 Seleccione el ítem de visualización Presione el mando de control hacia [◀◀] o [▶▶].

En la fuente de sintonizador

| Información | Visualización |
|-------------------------------------------------------------------|---------------|
| Nombre del servicio de programa o frecuencia (FM) | "FREQ/PS" |
| Texto de radio, nombre del servicio de programa o frecuencia (FM) | "R-TEXT" |
| Frecuencia (MW, LW) | "FREQ" |
| Reloj | "CLOCK" |

En la fuente de CD y disco Externo

| Información | Visualización |
|---------------------------------------------|---------------|
| Título del disco | "D-TITLE"* |
| Título de la pista | "T-TITLE"* |
| Número de la pista y tiempo de reproducción | "P-TIME" |
| Reloj | "CLOCK" |

En la fuente de archivo de audio

| Información | Visualización |
|---------------------------------------------|---------------|
| Título de la canción y nombre del artista | "TITLE"* |
| Nombre del álbum y nombre del artista | "ALBUM"* |
| Nombre de la carpeta | "FOLDER" |
| Nombre del archivo | "FILE" |
| Número de la pista y tiempo de reproducción | "P-TIME" |
| Reloj | "CLOCK" |

En Espera/ fuente de entrada auxiliar

| Información | Visualización |
|---------------------|---------------|
| Nombre de la fuente | "SRC NAME" |
| Reloj | "CLOCK" |

3 Salga del modo de cambio de visualización Pulse el mando de control.



- Cuando se conecta LX-AMP, se visualizará la configuración del elemento en el modo de visualización del LX-AMP. (KDC-W6534U solamente)
- * Si el contenido de la información no se puede visualizar, se visualizará el tiempo de reproducción.
- El número de la pista en el archivo de audio visualiza los 3 últimos dígitos cuando este sobrepasa las 1000 canciones.
- Cuando se selecciona la pantalla de reloj, los ajustes de visualización para cada fuente cambiarán a la pantalla de reloj.

Características generales

Placa frontal antirrobo

Es posible extraer la placa frontal de la unidad y llevarla consigo para impedir robos.

Extracción de la placa frontal

- 1 Pulse el botón de liberación.
Abra la placa frontal hacia abajo.
- 2 Incline la placa frontal a la izquierda y tire hacia adelante para extraerla.

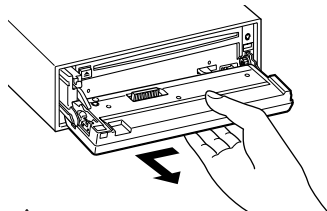

- La placa frontal es una pieza de precisión y puede resultar dañada por golpes o sacudidas.
- Guarde la placa frontal en su estuche cuando esté fuera del vehículo.
- No exponga la placa frontal (ni su estuche) a la luz solar directa ni al calor o humedad excesivos. Además deberá evitar sitios con mucho polvo o la posibilidad de que se derrame agua sobre ella.

Colocación de la placa frontal después de haberla extraído

- 1 Alinee el eje de la unidad con la depresión de la placa frontal.

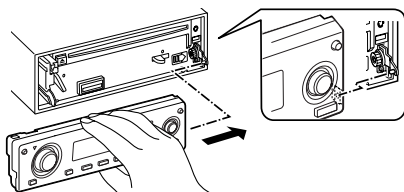

- 2 Deslice la placa frontal hasta que sienta que hace clic.

La placa frontal queda bloqueada en su sitio, permitiendo utilizar la unidad.

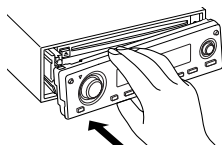

Silenciamiento de TEL

El sistema de audio se silencia automáticamente al entrar una llamada telefónica.

Cuando se recibe una llamada

Se visualiza "CALL".
El sistema de audio queda en pausa.

Audición del audio durante una llamada

Pulse el botón [SRC].
La visualización "CALL" desaparece y el sistema de audio vuelve a activarse.

Cuando termina la llamada

Cuelgue el teléfono.
La visualización "CALL" desaparece y el sistema de audio vuelve a activarse.



- Para utilizar la función de silenciamiento de TEL, es necesario conectar el cable MUTE al teléfono mediante el uso de un accesorio telefónico comercial. Remítase a <Conexión de cables a los terminals> (página 81, 82).

Características del sintonizador

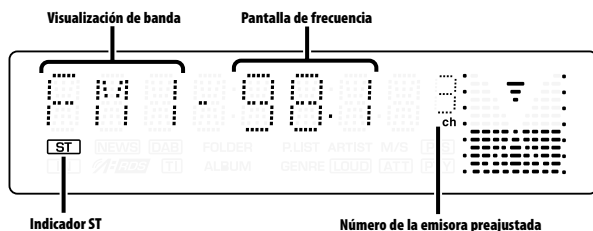
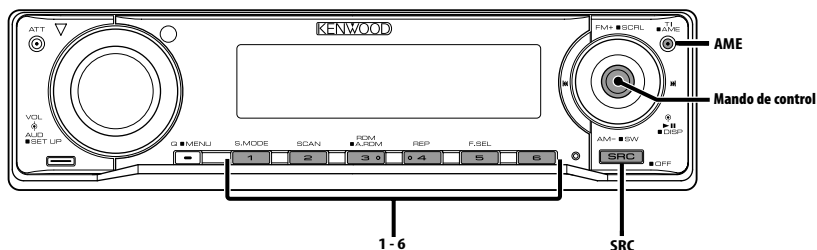

Sintonización

Selección de la emisora.

1 Seleccione la fuente de sintonizador

Pulse el botón [SRC].

Seleccione la visualización "TUNER".

2 Seleccione la banda

Presione el mando de control hacia [FM] o [AM].

Cada vez que se coloca el mando en [FM], la banda de recepción cambiará entre FM1, FM2 y FM3.

3 Sintonice la banda hacia arriba o hacia abajo

Presione el mando de control hacia [◀◀] o [▶▶].



- Durante la recepción de emisoras en estéreo, el indicador "ST" se activa.

Memoria de presintonización de emisoras

Almacenamiento de emisoras en la memoria.

1 Seleccione la banda

Presione el mando de control hacia [FM] o [AM].

2 Seleccione la frecuencia que va a guardar en la memoria

Presione el mando de control hacia [◀◀] o [▶▶].

3 Guarde la frecuencia en la memoria

Pulse el botón [1] — [6] deseado durante al menos 2 segundos.

La visualización del número predefinido parpadea 1 vez.

En cada banda, se puede guardar 1 emisora en la memoria de cada botón [1] — [6].

Entrada de memoria automática

Almacenamiento automático de emisoras con buena recepción en la memoria.

1 Seleccione la banda de la entrada de memoria automática

Presione el mando de control hacia [FM] o [AM].

2 Abra la entrada de memoria automática Pulse el botón [AME] durante al menos 2 segundos.

Se visualiza "A-MEMORY".

Cuando se guardan en memoria 6 emisoras que pueden recibirse, la entrada de memoria automática se cierra.



- Cuando está activada la <AF (Frecuencia alternativa)> (página 76), sólo se guardan en memoria emisoras RDS.
- Cuando se realiza la entrada de memoria automática en la banda FM2, las emisoras RDS predefinidas en la banda FM1 no se almacenan en la memoria. De manera similar, cuando se realiza en la banda FM3, las emisoras RDS predefinidas en FM1 o FM2 no se guardan en la memoria.

Sintonización preajustada

Recuperación de las emisoras de la memoria.

1 Seleccione la banda

Presione el mando de control hacia [FM] o [AM].

2 Recupere la emisora

Pulse el botón [1] — [6] deseado.

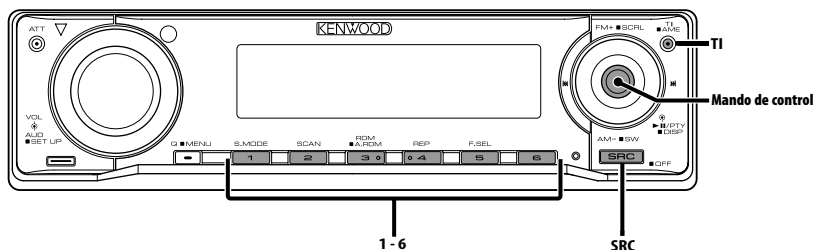

Información de tráfico

Cambio automático a la información de tráfico cuando comienza un boletín de tráfico incluso aunque no esté escuchando la radio.

Pulse el botón [TI].

Cada vez que se pulse el botón, la función de Información de Tráfico se activa o desactiva. Cuando está activado, el indicador "TI" se activa. Cuando no se esté recibiendo una emisora de información de tráfico, el indicador "TI" parpadea. Cuando comience el boletín de tráfico, se visualizará "TRAFFIC" y el audio cambiará a la información de tráfico.



- Durante la recepción de una emisora AM, cuando la función de información de tráfico esté activada, la frecuencia cambia a una emisora FM.
- Durante la recepción de información de tráfico, el volumen ajustado es recordado automáticamente, y la próxima vez que cambie a la información de tráfico se recordará automáticamente dicho volumen.

Recepción de otras emisoras de información de tráfico

Presione el mando de control hacia [◀◀] o [▶▶].



- La información del tráfico se puede cambiar cuando esta se encuentra en la fuente del sintonizador. Sin embargo, no se puede cambiar la información de tráfico mientras tiene lugar la recepción del boletín de tráfico de fuentes diferentes al sintonizador.

Despliegue del texto de radio

Despliegue del texto de radio visualizado.

Mantenga pulsado [FM] del mando de control durante al menos 2 segundos.



- Cuando el <Control de iluminación de la pantalla> (page 73) se desactiva, es posible que la pantalla se apague mientras se despliega.

Características de RDS

PTY (tipo de programa)

Selección del tipo de programa y búsqueda de una emisora.

1 Ingrese al modo PTY

Pulse el botón de liberación.

Durante el modo PTY, el indicador "PTY" se activa.



- Esta función no puede utilizarse durante la recepción de un boletín de tráfico o de AM.

2 Seleccione el tipo de programa

Presione el mando de control hacia [FM] o [AM].

Cada vez que presione el mando, el tipo de programa cambiará como se indica en la tabla que sigue a continuación.

| n.º | Tipo de programa | Visualización |
|-----|-----------------------|---------------|
| 1. | Charlas | "SPEECH" |
| 2. | Música | "MUSIC" |
| 3. | Noticias | "NEWS" |
| 4. | Actualidades | "AFFAIRS" |
| 5. | Información | "INFO" |
| 6. | Deportes | "SPORT" |
| 7. | Educación | "EDUCATE" |
| 8. | Drama | "DRAMA" |
| 9. | Cultura | "CULTURE" |
| 10. | Ciencias | "SCIENCE" |
| 11. | Varios | "VARIED" |
| 12. | Música pop | "POP M" |
| 13. | Música rock | "ROCK M" |
| 14. | Música lenta | "EASY M" |
| 15. | Clásica ligera | "LIGHT M" |
| 16. | Clásica seria | "CLASSICS" |
| 17. | Otras músicas | "OTHER M" |
| 18. | Boletín metereológico | "WEATHER" |
| 19. | Finanzas | "FINANCE" |
| 20. | Programas para niños | "CHILDREN" |
| 21. | Asuntos sociales | "SOCIAL" |
| 22. | Religión | "RELIGION" |
| 23. | Telefonía | "PHONE IN" |
| 24. | Viajes | "TRAVEL" |
| 25. | Ocio | "LEISURE" |
| 26. | Música jazz | "JAZZ" |
| 27. | Música country | "COUNTRY" |
| 28. | Música nacional | "NATION M" |
| 29. | Música "oldies" | "OLDIES" |
| 30. | Música popular | "FOLK M" |
| 31. | Documental | "DOCUMENT" |



- Las charlas y la música incluyen los siguientes tipos de programas.
Música: n.º 12 — 17, 26 — 30
Charlas : n.º 3 — 11, 18 — 25, 31
- El tipo de programa puede guardarse en los botones de memoria del [1] — [6] y recuperarse rápidamente. Remítase a <Preajuste del tipo de programa> (página 62).
- Es posible cambiar el idioma de visualización. Remítase a <Cambio del idioma de la función PTY> (página 63).

3 Búsqueda de la emisora del tipo de programa seleccionado

Presione el mando de control hacia [◀◀] o [▶▶].

Si desea buscar otras emisoras, vuelva a pulsar la parte [◀◀] o [▶▶] del mando de control.



- Cuando no se encuentre el tipo de programa seleccionado, se visualizará "NO PTY". Seleccione otro tipo de programa.

4 Salga del modo PTY

Pulse el botón de liberación.

Preajuste del tipo de programa

Almacenamiento del tipo de programa en la memoria de botón predeterminado y recuperación rápida del mismo.

Preajuste del tipo de programa

1 Seleccione el tipo de programa que desea predefinir

Remítase a <PTY (tipo de programa)> (página 62).

2 Predefina el tipo de programa

Pulse el botón deseado entre [1] — [6] durante al menos 2 segundos.

Recuperación del tipo de programa predeterminado

1 Ingrese al modo PTY

Remítase a <PTY (tipo de programa)> (página 62).

2 Recupere el tipo de programa

Pulse el botón deseado entre [1] — [6].

Cambio del idioma de la función PTY

Selección del idioma de visualización del tipo de programa.

1 Ingrese al modo PTY

Remítase a <PTY (tipo de programa)> (página 62).

2 Ingrese al modo de cambio de idioma

Pulse el botón [TI].

3 Seleccione el idioma

Presione el mando de control hacia [FM] o [AM].

Cada vez que presione el mando, el idioma cambiará como se indica en la tabla que sigue a continuación.

| Idioma | Visualización |
|---------------|----------------------|
| Inglés | "ENGLISH" |
| Francés | "FRENCH" |
| Sueco* | "SWEDISH" |
| Alemán | "GERMAN" |



• * KDC-W6534U solamente

4 Salga del modo de cambio de idioma

Pulse el botón [TI].

Funciones de control de CD/Dispositivo USB/Archivo de audio/ Disco externo

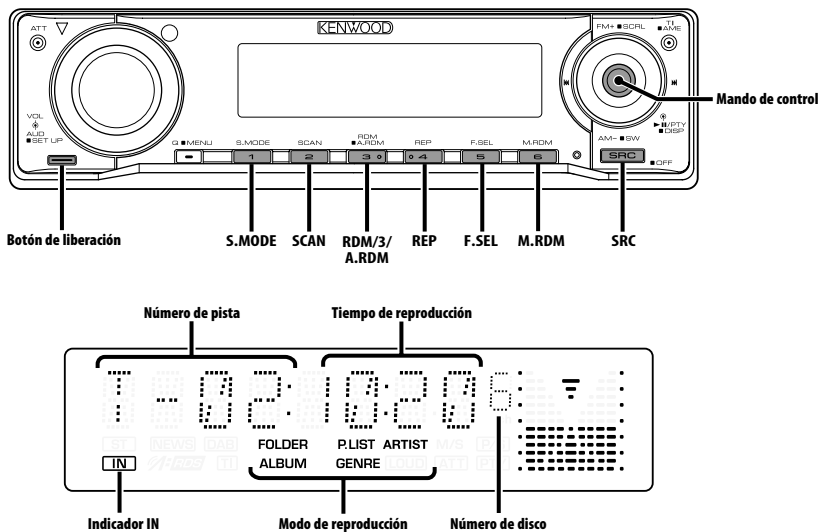

Reproducción de CDs y archivos de audio

Cuando no hay ningún disco insertado

- 1 Abra la placa frontal hacia abajo
Pulse el botón de liberación.
- 2 Inserte un disco.
- 3 Presione la placa frontal en el lado izquierdo, y vuelva a colocarla en su posición anterior.



- Cuando se ha abierto la placa frontal, puede interferir con la palanca de cambios o algún otro objeto del vehículo. Si ocurriera esto, preste atención a la seguridad y mueva la palanca de cambio o tome las medidas oportunas y luego proceda a hacer funcionar la unidad.
- No utilice la unidad con la placa frontal en la posición de abierta. Si se utiliza en la posición abierta, puede entrar polvo en la parte interior y ocasionar daños.



- Cuando hay un disco insertado, el indicador "IN" se activa.
- El aviso que aparece cuando se selecciona la carpeta se puede cancelar en <Índice de voz> (página 78) durante la reproducción de medios ACDrive. (KDC-W6534U solamente)

Cuando hay un CD insertado

- Pulse el botón [SRC].
Seleccione la visualización "CD".

Pausa y reproducción

- Pulse el mando de control.
Cada vez que se pulsa el mando, el modo cambia entre pausa y reproducción.

Expulse el disco

- 1 Abra la placa frontal hacia abajo
Pulse el botón de liberación.
- 2 Expulse el disco
Pulse el botón [▲].

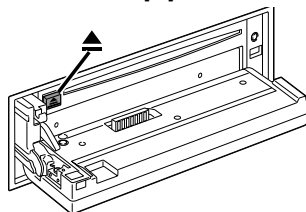

- 3 Presione la placa frontal en el lado izquierdo, y vuelva a colocarla en su posición anterior.

Reproducción de un dispositivo USB

Reproducción de un dispositivo USB

1 Seleccione una fuente que no sea el dispositivo USB

Pulse el botón [SRC].

2 Conecte el dispositivo USB.

3 Seleccione fuente USB

Pulse el botón [SRC].

Seleccione la visualización "USB".



- Para conocer los tipos de dispositivos USB disponibles y cómo conectar dispositivos USB, remítase a <Acerca del dispositivo USB> (página 51).
- Tras detener la reproducción de un archivo del dispositivo USB, puede reiniciar la reproducción del archivo desde el punto en el que detuvo su reproducción. Incluso tras quitar el dispositivo USB, puede reiniciar la reproducción del archivo desde el punto en el que detuvo su reproducción siempre que los archivos que contenga el dispositivo USB sean los mismos.
- Asegúrese de insertar el conector del dispositivo USB en todo su recorrido.
- Puede reproducir el disco (medios ACDrive) creado por Media Manager mediante la misma operación. (KDC-W6534U solamente)
- El aviso que aparece cuando se selecciona la carpeta se puede cancelar en <Índice de voz> (página 78) durante la reproducción de medios ACDrive. (KDC-W6534U solamente)

Pausa y reproducción

Pulse el mando de control.

Cada vez que se pulsa el mando, el modo cambia entre pausa y reproducción.

Quitar el dispositivo USB

1 Seleccione una fuente que no sea el dispositivo USB

Pulse el botón [SRC].

2 Quitar el dispositivo USB.



- Quitar el dispositivo USB estando seleccionado como fuente puede dañar los datos almacenados en el dispositivo USB.



- Puede quitar el dispositivo USB con seguridad con la unidad apagada.

Función del KDC-W6534U/KDC-W5534U

Reproducción de discos externos

Reproducción de discos colocados en reproductor de discos opcional accesorio de esta unidad.

Pulse el botón [SRC].

Seleccione la visualización del reproductor de discos deseado.

Ejemplos de visualizaciones:

| Visualización | Reproductor de Discos |
|---------------|-----------------------|
| "CD CH" | Cambiador de CD |
| "MD CH" | Cambiador de MD |

Pausa y reproducción

Pulse el mando de control.

Cada vez que se pulsa el mando, el modo cambia entre pausa y reproducción.



- El disco 10 se visualiza como "0".
- Las funciones que pueden utilizarse y la información que se puede visualizar, pueden ser diferentes dependiendo del reproductor de discos externo conectado.

Funciones de control de CD/Dispositivo USB/Archivo de audio/ Disco externo

Avance rápido y rebobinado

Avance rápido

Mantenga pulsada la parte [▶▶] del mando de control.

Libere para reanudar la reproducción.

Rebobinado

Mantenga pulsada la parte [◀◀] del mando de control.

Libere para reanudar la reproducción.



- El sonido no se emite mientras se lleva a cabo la búsqueda del archivo de audio.
- El avance rápido y el rebobinado no pueden realizarse durante la reproducción de un archivo AAC.

Búsqueda de pistas/archivos

Búsqueda de una canción del disco o de la carpeta de archivos de audio.

Presione el mando de control hacia [◀◀] o [▶▶].



- Si se utiliza el mando a distancia con botones numéricos como accesorio opcional, puede seleccionar una canción que desee directamente mediante la operación descrita a continuación. (KDC-W6534U/W5534U solamente)
 1. Introduzca un número de la pista/archivo.
Pulse los botones numéricos en el mando a distancia.
 2. Realice la búsqueda de pista/archivo.
Presione el mando de control hacia [◀◀] o [▶▶].
- La búsqueda directa de archivo se puede ajustar hasta máximo 999.

Función de cambiador de discos/ archivos de audio

Búsqueda de discos/búsqueda de carpetas

Selección del disco colocado en el cambiador de discos o de la carpeta grabada en los medios de archivo de audio.

Presione el mando de control hacia [FM] o [AM].

Repetición de pistas/archivos/ discos/carpetas

Repetición de la reproducción de la canción, disco en el cambiador de discos o carpeta de archivo de audio que esté escuchando.

Pulse el botón [REP].

Cada vez que se pulse el botón, la repetición de la reproducción cambiará como se indica en la tabla que sigue a continuación.

En la fuente de CD y disco Externo

| Repetición de reproducción | Visualización |
|----------------------------------------------|---------------|
| Repetición de pista | "TRAC REP" |
| Repetición de Disco (en cambiador de discos) | "DISC REP" |
| Desactivado | "REP OFF" |

En la fuente de archivo de audio

| Repetición de reproducción | Visualización |
|----------------------------|---------------|
| Repetición de archivo | "FILE REP" |
| Repetición de carpeta | "FOLD REP" |
| Desactivado | "REP OFF" |

Reproducción con exploración

Reproducción de la primera parte de cada canción del disco o de la carpeta de archivo de audio que esté escuchando y búsqueda de la canción que desea oír.

1 Inicie la reproducción con exploración

Pulse el botón [SCAN].

Se visualiza "TRAC SCN"/"FILE SCN"/"SCAN ON".

2 Libere cuando se reproduzca la canción que desee escuchar

Pulse el botón [SCAN].

Reproducción aleatoria

Reproducción de todas las canciones del disco o de la carpeta de archivo de audio en orden aleatorio.

Pulse el botón [RDM].

Cada vez que se pulsa el botón, la reproducción aleatoria se activa o desactiva.

Cuando está activada dicha reproducción se visualiza "DISC RDM"/"FOLD RDM"/"RDM ON".



- Cuando se presiona el mando de control hacia [▶▶], se inicia la siguiente canción aleatoria.

*Función del KDC-W6534U/KDC-W5534U
Función de cambiador de discos*

Reproducción aleatoria del cambiador

Reproduzca las canciones de todos los discos del cambiador de discos en orden aleatorio.

Pulse el botón [M.RDM].

Cada vez que se pulsa el botón, el modo de reproducción aleatoria del cambiador se activa y desactiva.

Cuando está activado dicho modo, se visualiza "MGZN RDM".



- Cuando se presiona el mando de control hacia [▶▶], se inicia la siguiente canción aleatoria.

Función de archivo de audio

Reproducción aleatoria total

Reproducción aleatoria de todos los archivos de audio grabados en el disco.

Pulse el botón [A.RDM] durante al menos 1 segundo.

Cuando la reproducción aleatoria de discos está activada se visualiza "ALL RDM".

Cancelación de la reproducción aleatoria total

Pulse el botón [A.RDM].



- Cuando se presiona el mando de control hacia [▶▶], se inicia la siguiente canción aleatoria.

Función de archivo de audio

Seleccione el modo

Seleccione rápidamente el archivo o carpeta que desee escuchar.

1 Seleccione el modo de selección

Pulse el botón [F.SEL].

| Visualización | Seleccione el modo |
|--------------------------|------------------------------------------------------------|
| "FILE SEL"*1 | Consulte el <Modo de selección de archivos> (página 68). |
| "FLD SEL1"/ "FLD SEL" | Consulte el <Modo de selección de carpetas 1> (página 68). |
| "FLD SEL2"*2 | Consulte el <Modo de selección de carpetas 2> (página 69). |

Salir del modo de selección



- El modo de selección no funciona cuando <Reproducción aleatoria total> (página 67) está activado.
- *1 No es posible utilizar esta función cuando <Reproducción aleatoria> (página 67) está ajustada a "ON".
- *2 No es posible realizar la operación cuando <Cambio del modo de reproducción> (página 69) no se ha ajustado a "FOLDER" mientras se reproducen medios ACDrive.

2 Seleccione el archivo/ carpeta

Consulte la explicación del procedimiento realizado en cada modo de selección.

Desplazamiento por los nombres de archivos/ carpetas

Mantenga pulsado [FM] del mando de control durante al menos 2 segundos.



- El aviso que aparece cuando se selecciona la carpeta se puede cancelar en <Índice de voz> (página 78) durante la reproducción de medios ACDrive. (KDC-W6534U solamente)
- En el modo Seleccionar archivo, no se realiza el anuncio <Índice de voz> (página 78). (KDC-W6534U solamente)

Funciones de control de CD/Dispositivo USB/Archivo de audio/ Disco externo

Función de archivo de audio

Modo de selección de archivos

Puede seleccionar un archivo de audio de la carpeta que se está reproduciendo actualmente mediante el nombre de archivo.

1 Ingrese al modo de selección de archivos

Pulse el botón [F.SEL].

Seleccione la visualización "FILE SEL".

Remítase a <Seleccione el modo> (página 67).

Visualización de los nombres de archivos

Muestra el nombre del archivo actual.

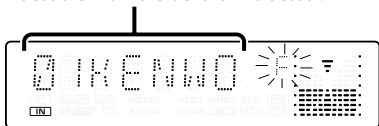

2 Selección del archivo

Presione el mando de control hacia [◀◀] o [▶▶].

Alternar entre archivos en unidades de 10 canciones

Presione el mando de control hacia [FM] o [AM].

Con el botón [FM] se moverá 10 canciones hacia arriba y con el botón [AM] 10 canciones hacia abajo.



- Puede seleccionar el modo Selección de archivo hasta 999.

3 Decida el archivo que desee que se reproduzca

Pulse el mando de control.

Se libera el modo de Selección de archivo y se reproduce el archivo de audio mostrado.

Función de archivo de audio

Modo de selección de carpetas 1

Seleccione la carpeta de destino gestionando los niveles jerárquicos de las carpetas. Esto es apropiado a la hora de gestionar archivos de audio por carpeta.

1 Ingrese al modo Selección de carpeta 1

Pulse el botón [F.SEL].

Seleccione la visualización "FLD SEL1"/"FLD SEL".

Remítase a <Seleccione el modo> (página 67).

Visualización del nombre de la carpeta

Muestra el nombre de la carpeta actual.

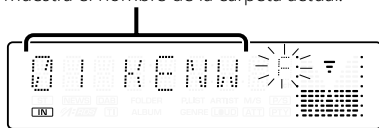

2 Seleccione el nivel de carpeta*

Presione el mando de control hacia [FM] o [AM].

Con el botón [FM] se moverá 1 nivel hacia abajo y con el botón [AM] 1 nivel hacia arriba.

Selección de una carpeta del mismo nivel

Presione el mando de control hacia [◀◀] o [▶▶].

Utilice la parte [◀◀] del mando de control para ir a la carpeta anterior, y la parte [▶▶] del mando de control para ir a la carpeta siguiente.

Retorno al nivel superior*

Pulse el botón [3].



- * No es posible realizar la operación cuando <Cambio del modo de reproducción> (página 69) no se ha ajustado a "FOLDER" mientras se reproducen medios ACDrive.

3 Decida la carpeta que desee que se reproduzca

Pulse el mando de control.

El modo de selección de carpeta se libera y se reproduce el archivo de audio de la carpeta visualizada.

Función de archivo de audio

Modo de selección de carpetas 2

Seleccione la carpeta de destino dentro de las carpetas que contienen archivos de audio. Sólo se muestra la carpeta que contiene archivos de audio reproducibles.

1 Ingrese al modo Selección de carpeta 2

Pulse el botón [F.SEL].

Seleccione la visualización "FLD SEL2".

Remítase a <Seleccione el modo> (página 67).

Visualización del nombre de la carpeta

Muestra el nombre de la carpeta actual.

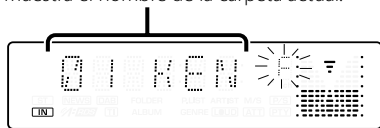

2 Selección de carpeta

Presione el mando de control hacia [◀◀] o [▶▶].

Cada vez que presiona el mando, se muestran las carpetas que contienen archivos de audio una tras otra.

Compruebe el nombre de la carpeta del nivel superior

Presione el mando de control hacia [FM] o [AM].

Con el botón [FM], se muestra el nombre de carpeta del nivel superior.

Con el botón [AM], se muestra el nombre de carpeta del nivel inferior.

"☰" aparece mientras se muestra la carpeta del nivel superior.

3 Decida la carpeta que desee que se reproduzca

Pulse el mando de control.

El modo de selección de carpeta se libera y se reproduce el archivo de audio de la carpeta visualizada.

Función del KDC-W6534U

Función de los medios ACDrive

Cambio del modo de reproducción

Arregle el orden de reproducción de las canciones por categorías.

Pulse el botón [S.MODE].

Cada vez que se pulse el botón, el modo de reproducción cambiará como se indica en la tabla que sigue a continuación.

El indicador del modo de reproducción está activado.

| Modo de reproducción | Categoría en la cual se va a ordenar |
|----------------------|--------------------------------------|
| "P. LIST" | Orden de la lista de reproducción. |
| "GENRE" | Por género. |
| "ARTIST" | Por artista. |
| "ALBUM" | Por álbum. |
| "FOLDER" | Por la carpeta grabada en medios. |



- La información de categoría de cada canción son los datos grabados en Media Manager cuando se crean medios ACDrive.
- El aviso que aparece cuando se cambia el modo, puede cancelarse en <Índice de voz> (página 78).
- El avance de la información del modo de reproducción puede seleccionarse mediante los mandos [AM] y [FM].

Funciones de control de CD/Dispositivo USB/Archivo de audio/ Disco externo

Función del KDC-W6534U
Función de los medios ACDrive

Búsqueda por letra

La canción que desea reproducir se puede buscar al seleccionar la letra inicial del nombre del género, nombre del artista o nombre del álbum.

1 Ingrese al modo de búsqueda por letra

Pulse el botón [S.MODE] durante al menos 1 segundo.



- Esta operación no funciona cuando <Reproducción aleatoria total> (página 67) esta activada.
- Esta función está disponible solo cuando el modo de reproducción se ha ajustado a género, artista o álbum.

Cancelación de la búsqueda por letra

Pulse el botón [S.MODE].

2 Inicie la búsqueda por letra

Presione el mando de control hacia [◀◀] o [▶▶].

La letra inicial del nombre del género, nombre del artista o nombre del álbum se visualiza y se anuncia en orden.



- El aviso de la letra inicial puede cancelarse en <Índice de voz> (página 78).
- Cuando se pulsa el mando de control para retroceder [◀◀] o [▶▶] mientras se realiza la búsqueda de letra, la letra inicial se visualiza y se leerá en orden inverso.
- Cuando se inicia la búsqueda por letra, no es posible cancelarla.

3 Seleccione la canción que va a reproducir

Pulse el mando de control cuando la letra inicial de la canción que está buscando se visualice y lea.

El grupo de la letra inicial seleccionada se reproduce.

Despliegue de texto/título

Despliegue del texto de CD o el título de MD.

Mantenga pulsado [FM] del mando de control durante al menos 2 segundos.



- Cuando el <Control de iluminación de la pantalla> (page 73) se desactiva, es posible que la pantalla se apague mientras se despliega.

Sistema de menú

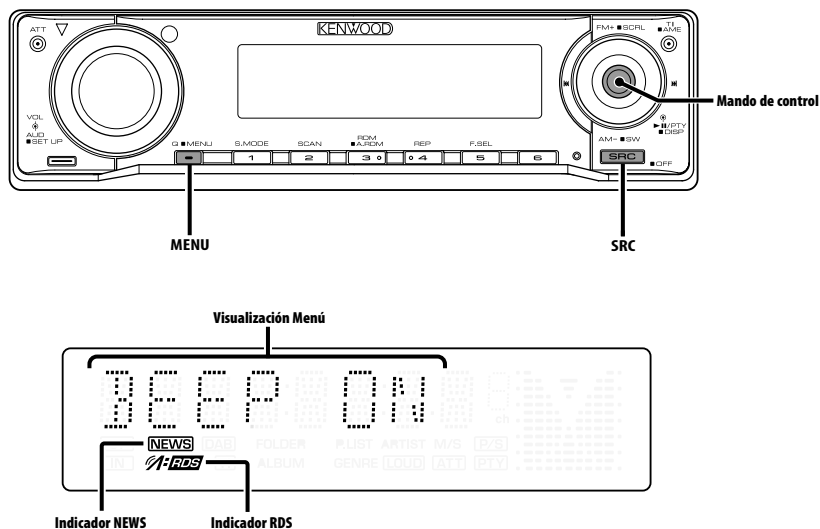

Sistema de menús

Ajuste de la función de sonido bip, etc. durante el funcionamiento.

Aquí se explica el método de funcionamiento básico del sistema de menús. La referencia a los elementos de menús y el contenido de sus ajustes se encuentra a continuación de esta explicación de funcionamiento.

1 Ingrese al modo de menú

Pulse el botón [MENU] durante al menos 1 segundo.

Se visualiza "MENU".

2 Seleccione el ítem de menú

Presione el mando de control hacia [FM] o [AM].

Ejemplo: Cuando desee ajustar el sonido de bip, seleccione la visualización "BEEP".

3 Ajuste el ítem de menú

Presione el mando de control hacia [◀◀] o [▶▶].

Ejemplo: Si selecciona "BEEP", cada vez que mueva el mando, el ajuste cambiará entre "BEEP ON" y "BEEP OFF". Seleccione 1 de estas dos configuraciones.

Puede continuar volviendo al paso 2 y ajustando otras opciones.

4 Salga del modo de menú

Presione el botón [MENU].



- Cuando se visualizan otras opciones, aplicables al método de funcionamiento básico mencionado, se introduce la tabla de contenidos de sus ajustes. (Normalmente, el ajuste situado en la parte superior de la tabla es el ajuste original.) Además, la explicación de los ítems que no son aplicables (<Ajuste manual del reloj> etc.) se introducen paso a paso.

Sistema de menú

Función del KDC-W6534U/KDC-W5534U

En modo de espera

Código de seguridad

Al activar el código de seguridad se impide el uso de la unidad a otras personas. Una vez que se activa el código de seguridad, será necesario ingresar este código autorizado para encender la unidad de audio ésta se retire del vehículo. La indicación de la activación de este código de seguridad previene el robo de la unidad de audio.



- Ajuste el código de seguridad cuando el <Ajuste del modo de demostración> (página 79) este desactivado.
- Cuando se activa la función de código de seguridad, no puede liberarse.

Observe que su código de seguridad es el número de 4 dígitos introducido en su "Car Audio Passport" de este paquete.

1 Ingrese al modo de espera

Pulse el botón [SRC].

Seleccione la visualización "STANDBY".

2 Ingrese al modo de menú

Pulse el botón [MENU] durante al menos 1 segundo.

Cuando se visualice "MENU", se visualizará "CODE SET".

3 Ingrese al modo de código de seguridad

Pulse el mando de control durante al menos 1 segundo.

Cuando se visualice "ENTER", se visualizará "CODE".

4 Seleccione los dígitos que desea introducir

Presione el mando de control hacia [◀◀] o [▶▶].

5 Seleccione los números del código de seguridad

Presione el mando de control hacia [FM] o [AM].

6 Repita los pasos 4 y 5 y complete el código de seguridad.

7 Confirme el código de seguridad

Pulse el mando de control durante al menos 3 segundos.

Cuando se visualice "RE-ENTER", se visualizará "CODE".

8 Realice la operación de los pasos 4 a 7 y vuelva a introducir el código de seguridad.

Se visualiza "APPROVED".

La función de código de seguridad se activa.



- Si introduce un código diferente a su código de seguridad, deberá volver a comenzar desde el paso 4.

Restablecimiento de la función de código de seguridad, cuando la unidad de audio se utiliza por primera vez después de haberla desconectado de la fuente de alimentación de batería o cuando se pulsa el botón de reinicio

1 Active la alimentación.

2 Realice la operación de los pasos 4 a 7 y vuelva a introducir el código de seguridad.

Se visualiza "APPROVED".

Ahora puede utilizar la unidad.



- Si se introduce un código incorrecto, se visualizará "WAITING", y se generará el tiempo prohibido de entrada mostrado a continuación. Después de que el tiempo prohibido de entrada transcurre, se visualizará "CODE", y la entrada podrá ser realizada.

| Número de veces que se introdujo el código incorrecto | Tiempo prohibido de entrada |
|-------------------------------------------------------|-----------------------------|
| 1 | — |
| 2 | 5 minutos |
| 3 | 1 hora |
| 4 | 24 horas |

En modo de espera

Tono de sensor de contacto

Activación/desactivación del sonido de comprobación de funcionamiento (sonido bip).

| Visualización | Preajuste |
|---------------|---------------------|
| "BEEP ON" | Se escucha un beep. |
| "BEEP OFF" | Beep cancelado. |

En modo de espera

Ajuste manual del reloj



- Este ajuste puede realizarse cuando <Sincronización del reloj> (página 73) se ajusta a desactivado.

1 Seleccione el modo de ajuste de reloj

Presione el mando de control hacia [FM] o [AM].

Seleccione la visualización "CLK ADJ".

2 Ingrese al modo de ajuste del reloj

Pulse el mando de control durante al menos 1 segundo.

La indicación horaria parpadea.

3 Ajuste las horas

Presione el mando de control hacia [FM] o [AM].

Ajuste los minutos

Presione el mando de control hacia [◀◀] o [▶▶].

4 Salga del modo de ajuste del reloj

Pulse el botón [MENU].

En modo de espera

Sincronización del reloj

Sincronización de los datos horarios de la emisora RDS y el reloj de esta unidad.

| Visualización | Preajuste |
|---------------|--------------------------------|
| "SYNC ON" | Sincroniza la hora. |
| "SYNC OFF" | Ajuste de la hora manualmente. |



- La sincronización del reloj tarda de 3 a 4 minutos.

En modo de espera

DSI (Indicador de desactivación del sistema)

Después de retirar la placa frontal de la unidad, parpadea un indicador rojo como advertencia para potenciales ladrones.

| Visualización | Preajuste |
|---------------|------------------|
| "DSI ON" | El LED parpadea. |
| "DSI OFF" | LED desactivado. |

Función del KDC-W6534U/KDC-W5534U

En modo de espera

Iluminación seleccionable

Selección del color de iluminación del botón en verde o rojo.

| Visualización | Preajuste |
|---------------|-----------------------------------|
| "KEY RED" | El color de iluminación es rojo. |
| "KEY GRN" | El color de iluminación es verde. |

Control de iluminación de la pantalla

Esta función desactiva la pantalla cuando no se realiza ninguna operación durante un periodo superior a 5 segundos. Esta función es muy útil cuando conduce durante la noche.

| Visualización | Preajuste |
|---------------|--------------------------------------------------------------------------------------------------------|
| "DISP ON" | Mantiene la pantalla encendida. |
| "DISP OFF" | Desactiva la pantalla cuando no se realiza ninguna operación durante un periodo superior a 5 segundos. |



- Ajuste el control de iluminación de la pantalla cuando el <Ajuste del modo de demostración> (página 79) esté desactivado.
- Cuando la pantalla está apagada, al pulsar cualquier tecla se volverá a encender.
- Cuando la pantalla está apagada, no será posible realizar ninguna operación a excepción de las siguientes:
 - Volumen
 - Atenuador
 - Selección de la fuente
 - Expulsión del disco
 - Apagado de la alimentación
- Durante el control de una función, como por ejemplo, el sistema de menú, la pantalla permanece encendida.

Sistema de menú

En modo de espera

Atenuación de iluminación

Atenua la luz de la pantalla de visualización de esta unidad automáticamente cuando las luces del vehículo están encendidas.

| Visualización | Preajuste |
|---------------|-------------------------------------|
| "DIM ON" | Se atenua la luz de la pantalla. |
| "DIM OFF" | No se atenua la luz de la pantalla. |

Función del KDC-W6534U

En modo de espera

Cambio de salida de preamplificador

Cambio de salida de preamplificador entre el altavoz trasero y el subwoofer. (En el modo subwoofer el control de efecto desvanecimiento queda anulado)

| Visualización | Preajuste |
|---------------|--------------------------|
| "SWPRE R" | Presalida posterior. |
| "SWPRE SW" | Presalida del subwoofer. |

Función del KDC-W6534U

En modo de espera

Ajuste del amplificador incorporado

Control del amplificador incorporado.

Al desactivar este control se mejora la calidad de la presalida.

| Visualización | Preajuste |
|---------------|-------------------------------------------|
| "AMP ON" | Se activa el amplificador incorporado. |
| "AMP OFF" | Se desactiva el amplificador incorporado. |

Función del KDC-W6534U

Otros modos (diferentes del modo de espera)

B.M.S. (Sistema de administración de graves)

Ajuste el nivel de refuerzo de graves del amplificador externo con la unidad principal.

| Visualización | Preajuste |
|---------------|--------------------------------------------------|
| "BMS FLT" | El nivel de refuerzo de graves es plano. |
| "BMS +6" | El nivel de refuerzo de graves es bajo (+6dB). |
| "BMS +12" | El nivel de refuerzo de graves es medio (+12dB). |
| "BMS +18" | El nivel de refuerzo de graves es alto (+18dB). |



- Remítase al catálogo o al manual de instrucciones para amplificadores de potencia que pueden ser controlados desde esta unidad.
- Para amplificadores, existen modelos que se pueden ajustar desde lo mínimo hasta +18 dB, y el modelo que se puede ajustar desde lo mínimo hasta +12 dB. Cuando un amplificador que solo puede ajustarse a +12 se conecta a la unidad, "BMS +18" no funcionará correctamente aún si este es seleccionado.

Función del KDC-W6534U

Otros modos (diferentes del modo de espera)

B.M.S. Compensación de frecuencias

Ajuste de la frecuencia central reforzada por el B.M.S.

| Visualización | Preajuste |
|---------------|------------------------------------------------|
| "BMSF NML" | Refuerzo con la frecuencia central normal. |
| "BMSF LOW" | Disminuye la frecuencia central normal en 20%. |

Función del KDC-W6534U

Con la conexión del LX-AMP a la unidad

Control del amplificador

Es posible controlar el LX-AMP conectado a la unidad.

1 Selección del modo de control del amplificador

Presione el mando de control hacia [FM] o [AM].

Seleccione la visualización "AMP CTRL".

2 Acceso al modo de control del amplificador

Pulse el mando de control durante al menos 1 segundo.

3 Selección del ítem de control del amplificador para su ajuste

Presione el mando de control hacia [FM] o [AM].



- Respecto de los detalles del ítem de control del amplificador, consulte el manual de instrucciones que acompaña al LX-AMP.

4 Ajuste del modo de control del amplificador

Presione el mando de control hacia [◀◀] o [▶▶].

5 Salida del modo de control del amplificador

Pulse el botón [MENU].



- No es posible utilizar la operación del LX-AMP durante el modo de espera.

Boletín de noticias con el ajuste de interrupción

El sintonizador cambia automáticamente cuando comienza un boletín de noticias, aunque la radio no se esté escuchando. Además, puede ajustarse el intervalo de tiempo en que la interrupción no está permitida.

Visualización y ajuste

"NEWS OFF"

"NEWS 00M"

:

"NEWS 90M"

Cuando se ajusta "NEWS 00M" — "NEWS 90M", la función de Interrupción del boletín de noticias se activa.

Cuando el boletín de noticias está activado, el indicador "NEWS" se activa.

Cuando comienza el boletín de noticias, se visualiza "NEWS" y cambia al boletín de noticias.



- Si selecciona el ajuste "20MIN", los boletines de noticias posteriores no serán recibidos durante 20 minutos una vez que se haya recibido el primer boletín de noticias.
- El volumen del boletín de noticias tiene el mismo nivel que se ha ajustado para <Información de tráfico> (página 61).
- Esta función sólo está disponible si la emisora deseada envía código PTY para el boletín de noticias o pertenece a la <Enhanced Other Network> Red que envía código PTY para los boletines de noticias.
- Cuando se activa la función de interrupción del boletín de noticias, cambia a una emisora FM.

En modo de sintonización

Búsqueda local

Sólo las emisoras con buena recepción se buscarán con la sintonización de búsqueda automática.

| Visualización | Preajuste |
|---------------|------------------------------------------------|
| "LO.S OFF" | La función de búsqueda local está desactivada. |
| "LO.S ON" | La función de búsqueda local está activada. |

En modo de sintonización

Modo de sintonización

Ajusta el modo de sintonización.

| Modo de sintonización | Visualización | Operación |
|---------------------------------|---------------|------------------------------------------------------------|
| Búsqueda automática | "AUTO 1" | Búsqueda automática de una emisora. |
| Búsqueda de emisora predefinida | "AUTO 2" | Búsqueda de emisoras por orden en la memoria de preajuste. |
| Manual | "MANUAL" | Control de sintonización manual normal. |

AF (Frecuencia alternativa)

Cuando haya mala recepción, cambia automáticamente a otra frecuencia que emita el mismo programa en la misma red RDS y que ofrezca mejor recepción.

| Visualización | Preajuste |
|---------------|---------------------------------|
| "AF ON" | La función AF está activada. |
| "AF OFF" | La función AF está desactivada. |

Cuando la función AF está activada, el indicador "RDS" se activa.



- Cuando no haya ninguna otra emisora con una recepción más fuerte para el mismo programa de la red RDS, quizás oiga la emisión entrecortada. En tal caso, desactive la función AF.

Restricción de la zona RDS (función de restricción de zona)

Es posible la selección de restringir o no los canales RDS, recibidos con la función AF para una red particular, a una zona específica.

| Visualización | Preajuste |
|---------------|-----------------------------------------------------|
| "REG ON" | La función de restricción de zona está activada. |
| "REG OFF" | La función de restricción de zona está desactivada. |



- Si la función AF no está limitada a una región y red en particular, dicha función ajusta la búsqueda de la emisora con una buena recepción en la misma red RDS.

Búsqueda TP Automática

Cuando la función TI está activada y las condiciones de recepción son malas durante la adición de una emisora de información de tráfico, se realizará una búsqueda automática de otra emisora de información de tráfico con mejores condiciones de recepción.

| Visualización | Preajuste |
|---------------|-----------------------------------------------------------|
| "ATPS ON" | La función de búsqueda de TP automática está activada. |
| "ATPS OFF" | La función de búsqueda de TP automática está desactivada. |

En recepción FM

Recepción monaural

Es posible reducir el ruido recibiendo las emisoras estéreo en monaural.

| Visualización | Preajuste |
|---------------|-----------------------------------------|
| "MONO OFF" | La recepción monaural está desactivada. |
| "MONO ON" | La recepción monaural está activada. |

Función del KDC-W6534U

Control de visualización externa

Cambio de la visualización de la pantalla externa conectada a esta unidad.

| Visualización |
|---------------|
| "OEM DISP" |

Cada vez que se presiona el mando de control a la posición [◀◀] o [▶▶], la visualización cambia.

Función del KDC-W6534U/KDC-W5534U

Ajuste de pantalla de entrada auxiliar

Selección de la pantalla cuando se cambia a fuente de entrada auxiliar.

1 Seleccione la fuente de entrada auxiliar

Pulse el botón [SRC].

Seleccione la visualización "AUX"/"AUX EXT".

2 Ingrese al modo de menú

Pulse el botón [MENU] durante al menos 1 segundo.

Se visualiza "MENU".

3 Seleccione el modo de selección de la pantalla de entrada auxiliar

Presione el mando de control hacia [FM] o [AM].

Seleccione la visualización "NAME SET".

4 Ingrese al modo de selección de pantalla de entrada auxiliar

Pulse el mando de control durante al menos 1 segundo.

Se visualizará la pantalla de entrada auxiliar seleccionada en ese momento.

5 Seleccione la pantalla de entrada auxiliar

Presione el mando de control hacia [◀◀] o [▶▶].

Cada vez que presione el mando, la visualización cambia como se indica a continuación.

- "AUX"/"AUX EXT"
- "DVD"
- "PORTABLE"
- "GAME"
- "VIDEO"
- "TV"

6 Salga del modo de selección de pantalla de entrada auxiliar

Pulse el botón [MENU].



- Cuando se detiene el funcionamiento durante 10 segundos, se registra el nombre en aquel momento y se cierra el modo de configuración de pantalla de entrada auxiliar.
- La pantalla de entrada auxiliar solamente se puede ajustar cuando se utiliza la entrada auxiliar del KCA-S210A opcional. (KDC-W5534U)

Despliegue de texto

Ajuste del despliegue de texto visualizado.

| Visualización | Preajuste |
|---------------|----------------------------------------------------|
| "SCL MANU" | No hace el despliegue. |
| "SCL AUTO" | Hace el despliegue cuando la visualización cambia. |



- El texto desplegado se indica a continuación.
 - Texto de CD
 - Nombre de carpeta/ nombre de archivo/ título de canción/nombre de artista/ nombre de álbum
 - Título de MD
 - Texto de radio

Función del KDC-W6534U

En modo de espera

Configuración de entrada auxiliar incorporada

Ajuste la función de entrada auxiliar incorporada.

| Visualización | Preajuste |
|---------------|---------------------------------------------------|
| "AUX OFF" | Al seleccionar la fuente no hay entrada auxiliar. |
| "AUX ON" | Al seleccionar la fuente hay entrada auxiliar. |

En modo de espera

Temporizador de desconexión automática

Ajuste del temporizador para apagar esta unidad automáticamente en modo de espera prolongado.

Este ajuste sirve para ahorrar energía de la batería del vehículo.

| Visualización | Preajuste |
|--------------------------------|--------------------------------------------------------|
| "OFF -- --" | Función de desactivación por temporizador desactivada. |
| "OFF 20M" (Ajuste original) | Desactiva la alimentación transcurridos 20 minutos. |
| "OFF 40M" | Desactiva la alimentación transcurridos 40 minutos. |
| "OFF 60M" | Desactiva la alimentación transcurridos 60 minutos. |



- Este ajuste se realiza después de ajustar <Código de seguridad> (página 72).

Sistema de menú

En modo de espera

Ajuste de la lectura del CD

Cuando existe algún problema en la reproducción de un CD con formato especial, este ajuste reproduce el CD en forma forzada.

| Visualización | Preajuste |
|---------------|-----------------------------------------|
| "CD READ1" | Reproducir un CD y un archivo de audio. |
| "CD READ2" | Reproducir CD en forma forzada. |



- El ajuste "CD READ2" no puede reproducir archivos de audio.
Es posible que algunos CDs de música no se puedan reproducir aún en el modo "CD READ2".

Función del KDC-W6534U

Función de los medios ACDrive

Índice de voz

Ajuste del anuncio durante la reproducción de medios ACDrive.

| Visualización | Preajuste |
|---------------|---------------------|
| "V-ID ON" | Se anuncia la guía. |
| "V-ID OFF" | No se anuncia. |

En modo de CD/USB

Visualización de la versión de firmware

Visualización de la versión firmware con la unidad.

1 Select the firmware version display mode
Push the Mando de control towards [FM] or [AM].

Select the "ACD VER"/"F/W VER" display.

2 Visualizar la versión de firmware
Push the Mando de control towards [◀◀] or [▶▶].

Función del KDC-W6534U

En modo de CD/USB

Pantalla de ID único

Visualización del número de serie para cada producto.

1 Seleccione el modo de pantalla de ID único
Presione el mando de control hacia [FM] o [AM].

Seleccione la visualización "ACD ID".

2 Visualización del ID único
Presione el mando de control hacia [◀◀] o [▶▶].

Función del KDC-W6534U

Otros modos (diferentes del modo de espera)

Memoria de preajuste de audio

Registro de la configuración del valor en el control de sonido. No es posible borrar la memoria utilizando el botón de reinicio.

1 Configuración del control de sonido
Remítase a las operaciones siguientes para configurar el control de sonido.
- <Control de audio> (página 55)
- <Configuración de audio> (página 56)

2 Ingrese al modo de menú
Pulse el botón [MENU] durante al menos 1 segundo.
Se visualiza "MENU".

3 Selección del modo de preajuste de audio
Presione el mando de control hacia [FM] o [AM].
Seleccione la visualización "A-PRESET".

4 Ingreso al modo de preajuste de audio
Pulse el mando de control durante al menos 1 segundo.

5 Selección de la memoria preajustada de audio
Presione el mando de control hacia [FM] o [AM].
Seleccione la visualización "MEMORY".

6 Ubicación del preajuste de audio en la memoria

Pulse el mando de control durante al menos 2 segundos.

La pantalla "MEMORY" parpadea 1 vez.

7 Salga del modo de preajuste de audio

Pulse el botón [MENU].



- Registre 1 par de memorias de preajuste de audio. No es posible registrarlas en la fuente.
- Cuando pulse el botón de reinicio, todas las fuentes tendrán el valor de ajuste que fue registrado.
- Los ítems siguientes no podrán registrarse.
Volumen, balance, fader, sonoridad, compensación de volumen

Función del KDC-W6534U

Otros modos (diferentes del modo de espera)

Recuperación del preajuste de audio

Recuperación de la configuración del sonido registrado en <Memoria de preajuste de audio> (página 78).

1 Seleccione la fuente

Pulse el botón [SRC].

2 Ingrese al modo de menú

Pulse el botón [MENU] durante al menos 1 segundo.

Se visualiza "MENU".

3 Selección del modo de preajuste de audio

Presione el mando de control hacia [FM] o [AM].

Seleccione la visualización "A-PRESET".

4 Ingreso al modo de preajuste de audio

Pulse el mando de control durante al menos 1 segundo.

5 Seleccione la recuperación del preajuste de audio

Presione el mando de control hacia [FM] o [AM].

Seleccione la visualización "RECALL".

6 Recupere el preajuste de audio

Pulse el mando de control durante al menos 2 segundos.

La pantalla "RECALL" parpadea 1 vez.

7 Salga del modo de preajuste de audio

Pulse el botón [MENU].



- La memoria de usuario de <System Q> (página 55) se modifica valor que fue recuperado.
- El ítem de memoria del tono de la fuente de <Control de audio> (página 55) se modifica al valor que fue recuperado en la fuente seleccionada.

En modo de espera

Ajuste del modo de demostración

Ajusta el modo de demostración.

1 Seleccione el modo de demostración

Presione el mando de control hacia [FM] o [AM].

Seleccione la visualización "DEMO".

2 Ajuste el modo de demostración

Pulse el mando de control durante al menos 2 segundos.

Cada vez que se pulsa el mando durante al menos 2 segundos, el modo de demostración cambia como se muestra en la tabla que sigue a continuación.

| Visualización | Preajuste |
|---------------|----------------------------------------------------|
| "DEMO ON" | La función del modo de demostración está activada. |
| "DEMO OFF" | Salir del modo de demostración (modo normal). |

Accesorios/ Procedimiento de instalación

Accesorios

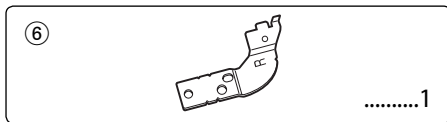
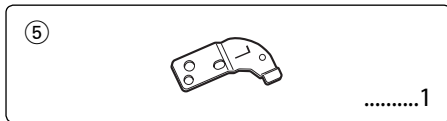
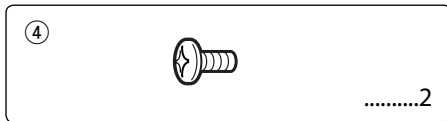
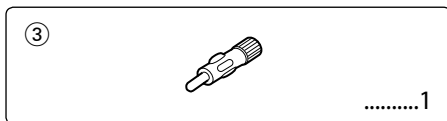
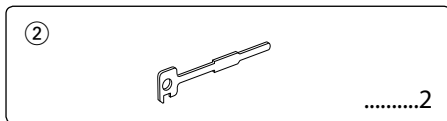
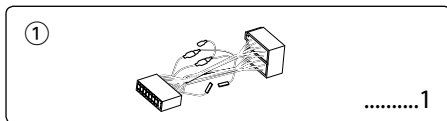

Procedimiento de instalación

1. Para evitar cortocircuitos, retire la llave del encendido y desconecte el terminal ⊖ de la batería.
2. Conecte el cable de entrada y salida apropiado en cada unidad.
3. Conecte el cable del mazo de conductores.
4. Conecte el conector B del mazo de conductores al conector de altavoz de su vehículo.
5. Conecte el conector A del mazo de conductores al conector de alimentación exterior de su vehículo.
6. Conecte el conector del mazo de conductores a la unidad.

7. Instale la unidad en su automóvil.
8. Vuelva a conectar el terminal ⊖ de la batería.
9. Pulse el botón de reposición.



- Si no se enciende la alimentación (o está encendida pero se va a apagar inmediatamente), el cable de altavoz puede que haya sufrido un cortocircuito o que haya tocado el chasis del vehículo y se haya activado la función de protección. Por esta razón, compruebe el cable de altavoz.
- Si su vehículo no está preparado para este sistema de conexión, consulte por favor a su distribuidor Kenwood.
- Utilice únicamente adaptadores de conversión de antena (ISO-JASO) cuando el cable de la antena tenga una clavija ISO.
- Asegúrese de efectuar correctamente las conexiones de los cables, insertando los enchufes hasta que queden firmemente bloqueados.
- Si el encendido de su vehículo no tiene una posición ACC, o si el cable del encendido está conectado a una fuente de alimentación con voltaje constante tal como un cable de batería, la alimentación de la unidad no estará interconectada con el encendido (es decir, que no se encenderá o apagará junto con el encendido). Si desea interconectar la alimentación de la unidad con el encendido, conecte el cable del encendido a una fuente de alimentación que pueda conectarse y desconectarse con la llave de encendido.
- Si se funde el fusible, en primer lugar asegúrese de que los cables no hayan causado un cortocircuito, y luego reemplace el fusible usado por uno nuevo del mismo régimen.
- Enrolle los cables no conectados con una cinta de vinilo u otro material similar para que queden aislados. Para evitar cortocircuitos, no retire las tapas de los extremos de los cables o terminales no conectados.
- Conecte los cables de los altavoces a cada uno de los terminales correspondientes. La conexión compartida de los cables ⊖ o la conexión a tierra de los mismos a cualquier parte metálica del automóvil podrá dañar la unidad o impedir su correcto funcionamiento.
- Después de instalar la unidad, compruebe que las lámparas de freno, las lámparas de destello, el limpiaparabrisas, etc. funcionen satisfactoriamente.
- Si la consola tiene una tapa, asegúrese de instalar la unidad de modo que la placa frontal no golpee la tapa al abrir y cerrar.
- Instale la unidad en un ángulo de 30° o menos.

Conexión de cables a los terminals (KDC-W6534U)

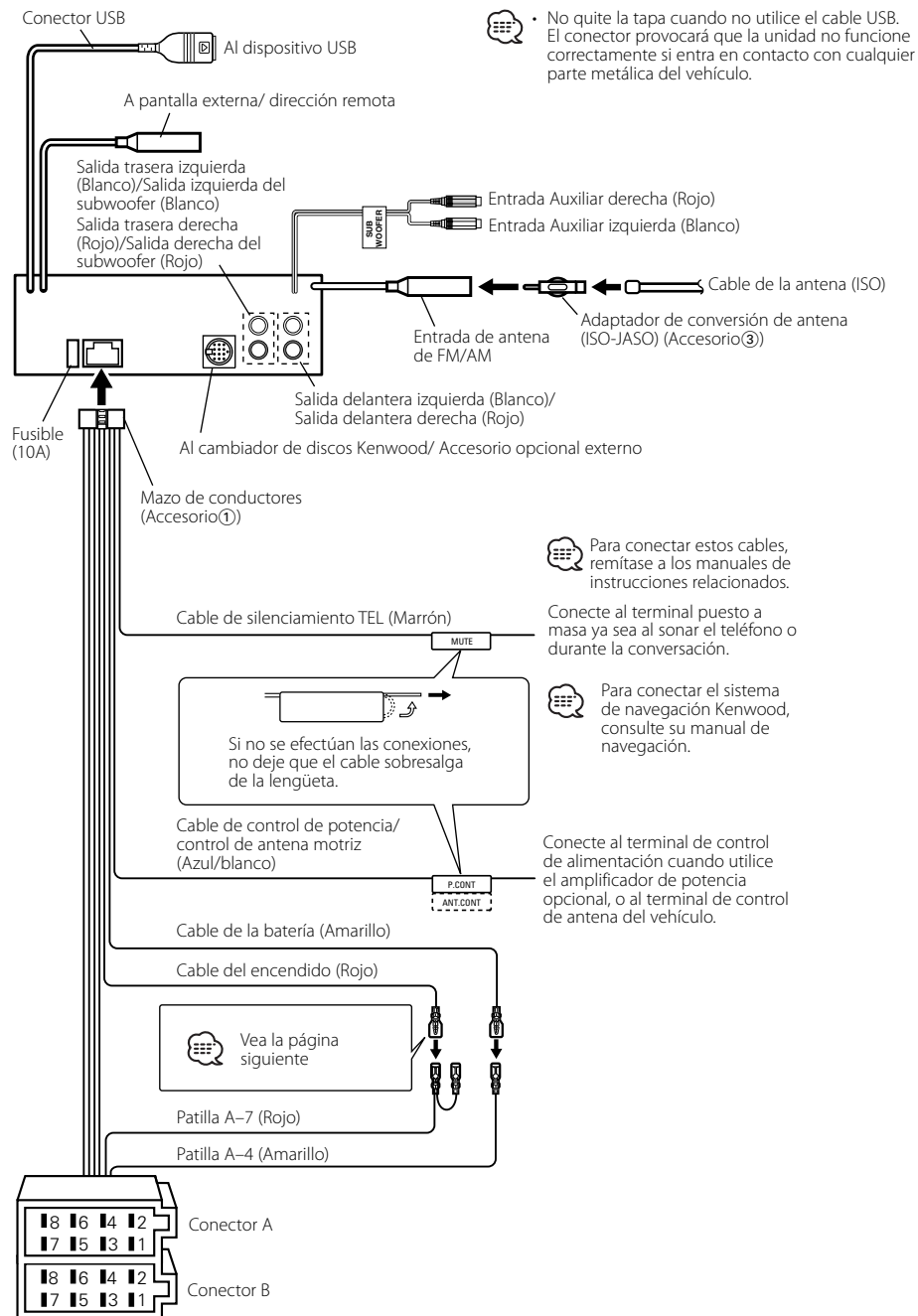

• No quite la tapa cuando no utilice el cable USB. El conector provocará que la unidad no funcione correctamente si entra en contacto con cualquier parte metálica del vehículo.

Para conectar estos cables, remítase a los manuales de instrucciones relacionados.

Conecte al terminal puesto a masa ya sea al sonar el teléfono o durante la conversación.

Para conectar el sistema de navegación Kenwood, consulte su manual de navegación.

Conecte al terminal de control de alimentación cuando utilice el amplificador de potencia opcional, o al terminal de control de antena del vehículo.

Conexión de cables a los terminals (KDC-W5534U/W534U)

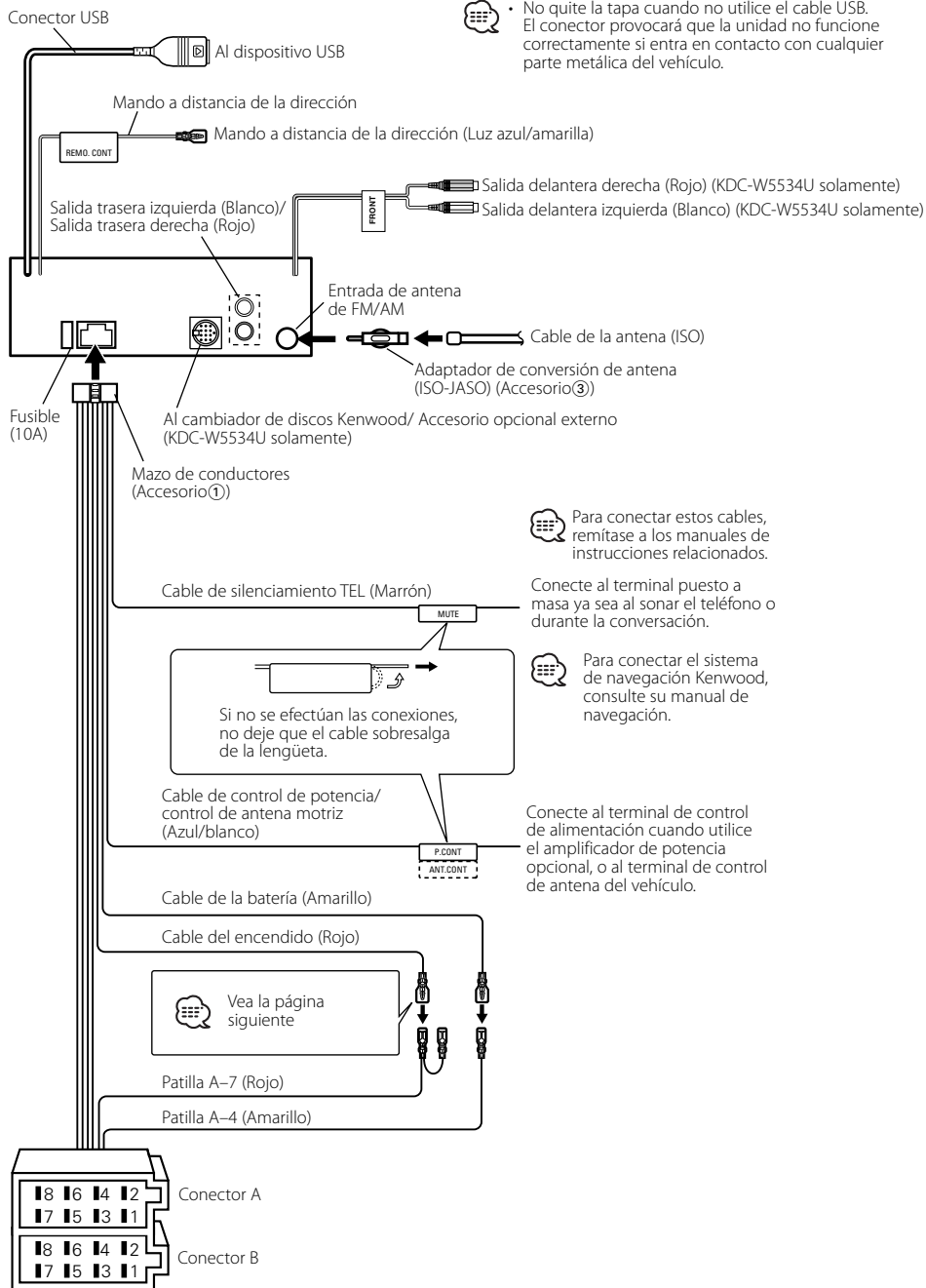

• No quite la tapa cuando no utilice el cable USB. El conector provocará que la unidad no funcione correctamente si entra en contacto con cualquier parte metálica del vehículo.

Para conectar estos cables, remítase a los manuales de instrucciones relacionados.

Conecte al terminal puesto a masa ya sea al sonar el teléfono o durante la conversación.

Para conectar el sistema de navegación Kenwood, consulte su manual de navegación.

Si no se efectúan las conexiones, no deje que el cable sobresalga de la lengüeta.

Vea la página siguiente

Conexión de cables a los terminales

Guía de función del conector

| Número de patillas para conectores ISO | Color del cable | Funciones |
|------------------------------------------|-----------------|--------------------------|
| Conector de alimentación exterior | | |
| A-4 | Amarillo | Batería |
| A-5 | Azul/blanco | Control de alimentación |
| A-6 | Naranja/blanco | Reductor de luminosidad |
| A-7 | Rojo | Encendido (ACC) |
| A-8 | Negro | Conexión a tierra (masa) |
| Conector de altavoz | | |
| B-1 | Púrpura | Trasero derecho (+) |
| B-2 | Púrpura/Negro | Trasero derecho (-) |
| B-3 | Gris | Delantero derecho (+) |
| B-4 | Gris/Negro | Delantero derecho (-) |
| B-5 | Blanco | Delantero izquierdo (+) |
| B-6 | Blanco/Negro | Delantero izquierdo (-) |
| B-7 | Verde | Trasero izquierdo (+) |
| B-8 | Verde/Negro | Trasero izquierdo (-) |

⚠ ADVERTENCIA

Conexión del conector ISO

La disposición de las patillas de los conectores ISO depende según el tipo de vehículo. Asegúrese de efectuar las conexiones de manera apropiada para evitar que se dañe la unidad.

El ajuste de fábrica para la conexión del mazo de conductores se describe más abajo en [1]. Si las patillas del conector ISO están dispuestos tal como se describe en [2] o [3], efectúe la conexión de la manera indicada en la figura. Asegúrese de volver a conectar el cable como se indica en [2], a continuación, para instalar la unidad en vehículos **Volkswagen**.

[1] (Ajuste de fábrica) La patilla A-7 (roja) del conector ISO del vehículo esta interconectada con el encendido, y la patilla A-4 (amarilla) está conectada a una fuente de alimentación constante.

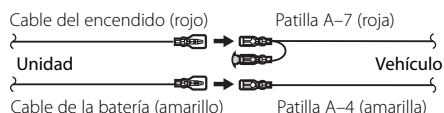

[2] La patilla A-7 (roja) del conector ISO del vehículo está conectada a la fuente de alimentación constante, y la patilla A-4 (amarilla) está interconectada con el encendido.

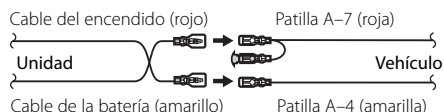

[3] La patilla A-4 (amarilla) del conector ISO del vehículo no está conectada a ningún punto, mientras que la patilla A-7 (roja) está conectada a la fuente de alimentación constante (o ambas patillas, A-7 (roja) y A-4 (amarilla) se encuentran conectadas a una fuente de alimentación constante).

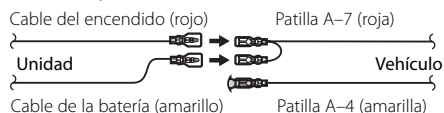

- Cuando se efectúa la conexión tal como en el paso [3] de arriba, la alimentación de la unidad no estará interconectada con la llave de encendido. Por tal motivo, asegúrese de apagar siempre la unidad al desconectar el encendido.

Para interconectar la alimentación de la unidad con el encendido, conecte el cable de encendido (ACC...rojo) a una fuente de alimentación que pueda conectarse y desconectarse con la llave de encendido.

Instalación

Correa de montaje metálico (disponible en el comercio)

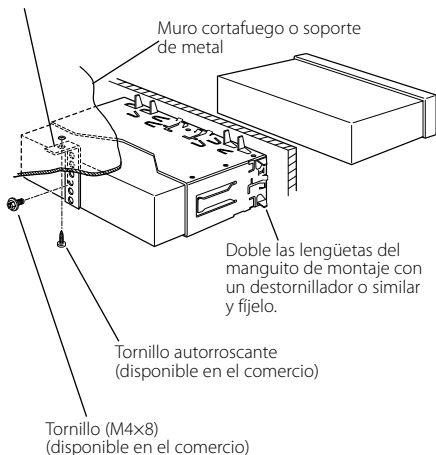

- Asegúrese de que la unidad esté firmemente instalada en su lugar. Si está instalada en forma inestable, podrían ocurrir fallas de funcionamiento (p.ej., saltos de sonido).

Fijación de la placa frontal a la unidad

Fije la placa frontal a la unidad principal de tal forma que no se caiga.

- 1 Refiérase a la sección <Extracción del marco de goma dura> (página 85) y retire el marco de goma dura.
- 2 Abra hacia abajo la placa frontal pulsando el botón de liberación.

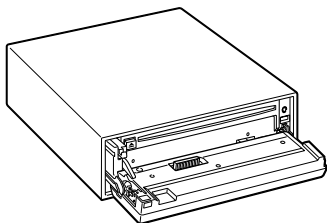

- 3 Apriete el tornillo ($\varnothing 2 \times 5$ mm) (Accesorio ④) y la ménsula (Accesorio ⑤) en los agujeros mostrados en el diagrama.

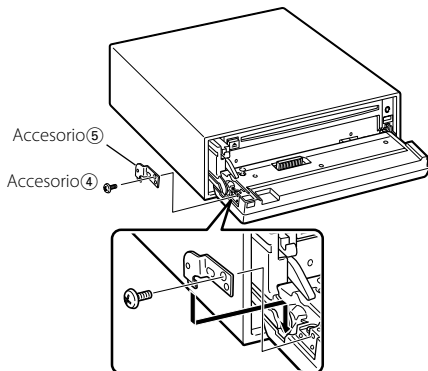

- 4 Apriete el tornillo ($\varnothing 2 \times 5$ mm) (Accesorio ④) y la ménsula (Accesorio ⑥) en los agujeros mostrados en el diagrama.

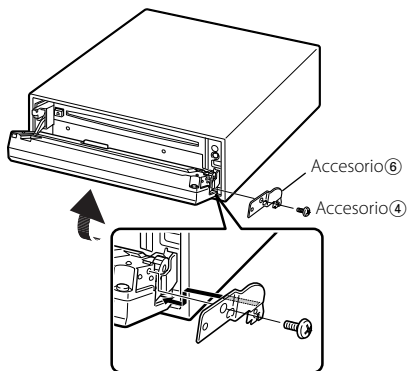

- No inserte nunca los tornillos en otro orificio de tornillo que no sea el especificado. Si los inserta en otro orificio, se contraerá y podrá ocasionar daños a las partes mecánicas del interior de la unidad.

Desmontaje de la unidad

Extracción del marco de goma dura

- 1 Enganche las uñas de agarre en la herramienta de extracción y quite los dos enganches en el nivel superior. Suba el bastidor y tire de él hacia adelante tal como se indica en la figura.

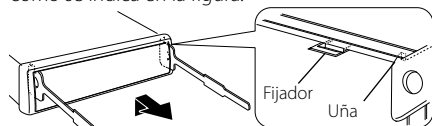

Accesorio ②
Herramienta de extracción

- 2 Al quitar el nivel superior, quite las dos posiciones inferiores.

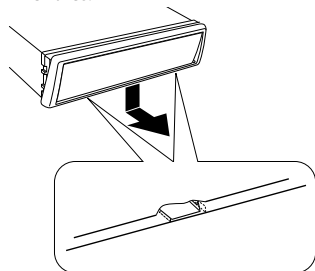

- Se puede quitar el marco de la parte de abajo de la misma forma.

Desmontaje de la unidad

- 1 Refiérase a la sección <Extracción del marco de goma dura> (página 85) y retire el marco de goma dura.
- 2 Quite el tornillo (M4 x 8) del panel posterior.
- 3 Inserte profundamente las dos herramientas de extracción en las ranuras de cada lado, tal como se muestra en la figura.
Tornillo (M4x8)
(disponible en el comercio)

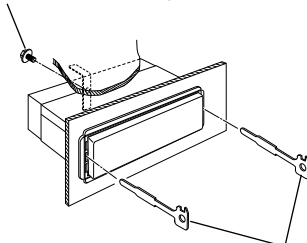

Accesorio ②
Herramienta de extracción

- 4 Empuje la herramienta de extracción hacia abajo, mientras presiona hacia adentro, y extraiga la unidad hasta la mitad.

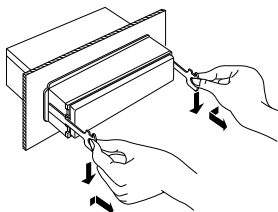

- Preste atención para no lastimarse con las uñas de agarre de la herramienta de extracción.
- 5 Termine de sacar la unidad con las manos, prestando atención para no dejarla caer.

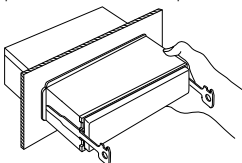

Lo que podría parecer un fallo de funcionamiento de su unidad podría ser simplemente el resultado de un pequeño error de operación o de un defecto de conexión. Antes de acudir al servicio, verifique primero el siguiente cuadro sobre los problemas que se podrían presentar.

General

? No se puede conectar la alimentación.

- ✓ El fusible está fundido.
 - ☞ Después de verificar si hay cortocircuitos en los cables, reemplace el fusible por otro del mismo valor.

? Hay una fuente que no se puede conmutar.

- ✓ No hay ningún medio insertado.
 - ☞ Ajuste los medios que desea escuchar. Si no hay ningún medio en esta unidad, no se puede conmutar a cada fuente.
- ✓ El cambiador de discos no está conectado.
 - ☞ Conecte el cambiador de discos. Si el cambiador de discos no está conectado a su terminal de entrada, No se puede conmutar a una fuente de disco externa.

? Se borra la memoria al desconectar el encendido.

- ✓ El encendido y el cable de la batería están conectados en forma incorrecta.
 - ☞ Conecte correctamente el cable, remitiéndose a la sección <Conexión de cables a los terminals> (página 81, 82).

? La función del silenciador de TEL no se activa.

- ✓ El cable del silenciador de TEL no está conectado correctamente.
 - ☞ Conecte correctamente el cable, remitiéndose a la sección <Conexión de cables a los terminals> (página 81, 82).

? La función del silenciador de TEL se activa aunque no está conectado el cable del silenciador de TEL.

- ✓ El cable del silenciador de TEL está haciendo contacto con una parte metálica del automóvil.
 - ☞ Separe el cable del silenciador de TEL de cualquier parte metálica del automóvil.

? Aún si la sonoridad esta activada, el tono agudo no se compensa.

- ✓ Se selecciona la fuente de sintonizador.
 - ☞ El tono agudo no se compensa cuando está la fuente de sintonizador.

? No se escucha el sonido, o el volumen es bajo.

- ✓ Las configuraciones de desvanecimiento o balance se ajustan todas hacia un lado.
 - ☞ Centre los ajustes de desvanecimiento y balance.
- ✓ Los cables de entrada/salida o el mazo de conductores están conectados incorrectamente.
 - ☞ Vuelva a conectar correctamente los cables de entrada/salida y/o el mazo de conductores. Consulte la sección de <Conexión de cables a los terminals> (página 81, 82).
- ✓ Los valores de compensación de volumen son bajos.
 - ☞ Suba la compensación de volumen, remitiéndose a la sección <Configuración de audio> (página 56).
- ✓ El <Ajuste del amplificador incorporado> (página 74) está desactivado.
 - ☞ ActíVELO.

? Calidad del sonido deficiente o distorsionada.

- ✓ Uno de los cables del altavoz está siendo apretado por uno de los tornillos del automóvil.
 - ☞ Verifique la conexión del altavoz.
- ✓ Los altavoces no están conectados correctamente.
 - ☞ Vuelva a conectar los cables del altavoz de manera que cada terminal de salida quede conectado a un altavoz diferente.

? El tono del sensor de toque no suena.

- ✓ El terminal de salida de preamplificador está siendo utilizado.
 - ☞ El tono del sensor de toque no puede ser emitido desde el terminal de salida de preamplificador.

? La función de intensidad de iluminación no funciona.

- ✓ El cable de intensidad de iluminación no está conectado correctamente.
 - ☞ Verifique la conexión del cable del atenuador de luz.
- ✓ El <Atenuación de iluminación> (página 74) está desactivado.
 - ☞ ActíVELO.

? La pantalla se apaga cuando se despliega.

- ✓ El <Control de iluminación de la pantalla> se desactiva.
 - ☞ Remítase a <Control de iluminación de la pantalla> (página 73).

? Aún cuando el reloj de sincronización esté activado, el reloj no se puede ajustar.

- ✓ La emisora RDS recibida no está enviando datos de tiempo.
 - ☞ Recibir otra emisora RDS.

Fuente de sintonizador

? Recepción de radio deficiente.

- ✓ No está extendida la antena del automóvil.
E38 Extraiga completamente la antena.
- ✓ El cable de control de antena no está conectado.
E38 Conecte correctamente el cable, remitiéndose a la sección <Conexión de cables a los terminals> (página 81, 82).

? Este no es el volumen de sonido ajustado durante la información de tráfico ajustado.

- ✓ El volumen de sonido ajustado es menor que el volumen de sonido del sintonizador.
E38 Si el volumen de sonido del sintonizador es más fuerte que el volumen de sonido ajustado, el volumen de sonido del sintonizador será utilizado.

Fuente de Disco

? Se visualiza "AUX EXT" sin llevar a cabo el modo de control de disco externo.

- ✓ Está conectado un cambiador de discos no compatible.
E38 Utilice el cambiador de discos mencionado en <Acerca de los reproductores de CD/cambiadores de discos conectados a esta unidad> (página 47) de la sección <Precauciones de seguridad>.

? No se reproduce el disco especificado, sino otro.

- ✓ El CD especificado está muy sucio.
E38 Limpie el CD, consultando la sección <Acerca de los CDs>.
- ✓ El disco está cargado en una ranura diferente de la especificada.
E38 Saque el cartucho de discos y verifique el número del disco especificado.
- ✓ El disco está muy rayado.
E38 Pruebe otro disco.

? No se puede extraer el disco.

- ✓ La causa de esto es que han transcurrido más de 10 minutos desde que el interruptor ACC del automóvil fue desactivado.
E38 El disco sólo se puede extraer durante un término de 10 minutos después de que se ha desactivado el interruptor ACC. Si han transcurrido más de 10 minutos, active nuevamente el interruptor ACC y pulse el botón de expulsión.

? El disco no se insertará.

- ✓ Existe ya otro disco insertado.
E38 Pulse el botón [▲] y extraiga el disco.

? No se puede realizar la búsqueda directa.

- ✓ Otra función se activa.
E38 Desactive la reproducción aleatoria u otras funciones.

? No se puede realizar la búsqueda de pistas.

- ✓ Para la primera o última canción de discos/carpetas.
E38 Para cada disco/carpeta, la búsqueda de pista no puede realizarse en dirección de retroceso para la primera canción o en dirección de avance para la última canción.

En la fuente de archivo de audio

? No es posible reproducir un archivo de audio.

- ✓ El medio está rayado o sucio.
E38 Limpie el medio, remitiéndose a Limpieza de CDs de la sección <Acerca de los CDs> (página 50).

? El sonido se omite cuando se reproduce un archivo de audio.

- ✓ El medio está rayado o sucio.
E38 Limpie el medio, remitiéndose a Limpieza de CDs de la sección <Acerca de los CDs> (página 50).
- ✓ No es buena la condición de grabación.
E38 Grabe los medios nuevamente o utilice otros.

? El tiempo de la pista del archivo de audio no se visualiza correctamente.

- ✓ ---
E38 Puede darse el caso de que los tiempos no se visualicen correctamente.

Fuente dispositivo USB

? No se detecta el dispositivo USB.

- ✓ El conector USB está desconectado.
E38 Conecte el conector del dispositivo USB correctamente.

? El dispositivo USB no reproduce sus archivos de audio.

- ✓ El conector USB está desconectado.
E38 Conecte el conector del dispositivo USB correctamente.

Los mensajes mostrados a continuación presentan las condiciones de su sistema.

| | | | |
|-----------|-----------------------------------------------------------------------------------------------------------------------------------------------------------------------------------------------------------------------------------------------------------------------------------------------------------------------------------------------------------------------------------------------------------------------------------------------------------------------------------------------------------------------------------------|-----------------|--------------------------------------------------------------------------------------------------------------------------------------------------------------------------------------------------------------------------------------------------------------------------------------------------------------------------------------------------------------------------------------------------|
| EJECT: | No se ha cargado el cartucho de discos en el cambiador. El cartucho de discos no está completamente cargada. ⇨ Cargue correctamente el cartucho de discos. No hay ningún CD en la unidad. ⇨ Inserte el CD. | HOLD: | El circuito de protección de la unidad se activa cuando la temperatura interior del cambiador de discos automático excede de 60°C (140°F), interrumpiendo toda operación. ⇨ Enfíe la unidad abriendo las ventanillas o encendiendo el acondicionador de aire. Cuando la temperatura disminuya por debajo de 60°C (140°F), se reanudará la reproducción del disco. |
| NO DISC: | No se ha cargado el disco en el cartucho de discos. ⇨ Cargue un disco en el cartucho de discos. | IN (Parpadeo): | La sección del reproductor de CD no está funcionando apropiadamente. ⇨ Reinserte el CD. Si el CD no se puede expulsar o si la pantalla continua relampagueando aún cuando el CD ha sido reinsertado apropiadamente, por favor desactive la alimentación y consulte con su centro de servicio más cercano. |
| TOC ERR: | No se ha cargado el disco en el cartucho de discos. ⇨ Cargue un disco en el cartucho de discos. El CD está muy sucio. El CD está boca abajo. El CD está muy rayado. ⇨ Limpie el CD y cárguelo correctamente. | PROTECT: | El cable del altavoz se ha cortocircuitado o hace contacto con el chasis del vehículo, por lo que la función de protección se ha activado. ⇨ Ate o aisle el cable de altavoz debidamente y pulse el botón de reajuste. |
| READ ERR: | <ul style="list-style-type: none"> • El número de archivos o carpetas que se encuentran almacenadas en el dispositivo USB conectado está por encima de la limitación. • El sistema de archivo del dispositivo USB conectado está roto. ⇨ Copie de nuevo los archivos y carpetas para el dispositivo USB en referencia a www.kenwood.mediamanager.jp . Si se visualiza todavía el mensaje de error, inicialice el dispositivo USB o use otros dispositivos USB. | NA FILE: | Se reproduce un archivo de audio con un formato que no es compatible con esta unidad. ⇨ ---- |
| E-05: | El CD está boca abajo. ⇨ Cargue el CD correctamente. | COPY PRO: | Se reprodujo un archivo con protección contra copias. ⇨ ---- |
| BLANK: | No hay nada grabado en el MD. | DEMO MODE: | El modo de demostración ha sido seleccionado. ⇨ El <Ajuste del modo de demostración> (página 79) esta activado. Desactívelo. |
| NO TRACK: | No hay pistas grabadas en el MD, aunque hay título grabado. | NO DVICE: | El dispositivo USB está seleccionado como fuente aunque no hay conectado ningún dispositivo USB. ⇨ Cambie la fuente a cualquier otra diferente de USB. Conecte un dispositivo USB y cambie de nuevo a la fuente USB. |
| NO PANEL: | La placa frontal de la unidad esclava que se conecta a esta unidad ha sido extraída. ⇨ Vuélvala a colocar. | NA DVICE: | Se ha conectado un dispositivo USB no compatible. ⇨ Para conocer los dispositivos USB compatibles, remítase a <Acerca del dispositivo USB> (página 51). |
| E-77: | Por algún motivo, la unidad funciona en forma defectuosa. ⇨ Pulse el botón de reinicio en la unidad. Si el código "E-77" no desaparece, consulte con el centro de servicio más cercano. | NO MUSIC/ E-15: | <ul style="list-style-type: none"> • Se reprodujeron medios que no tenían datos grabados que la unidad pudiera reproducir. • El dispositivo USB conectado no contiene archivos de audio reproducibles. ⇨ Utilice medios que tengan datos grabados que la unidad pueda reproducir. |
| E-99: | La unidad de discos tiene algún problema. O la unidad está funcionando incorrectamente por alguna razón. ⇨ Revise el cartucho de discos. Luego, pulse el botón de reposición de la unidad. Si el código "E-99" no desaparece, consulte con el centro de servicio más cercano. | USB ERR: | La capacidad de tensión nominal del dispositivo USB es superior al límite permitido. ⇨ Compruebe el dispositivo USB en referencia a <Acerca del dispositivo USB> (página 51). Podría haberse producido algún problema en el dispositivo USB conectado. ⇨ Quite el dispositivo USB y, a continuación, vuelva a conectarlo. Si aparece el mensaje de nuevo, utilice otro dispositivo USB. |
| LOAD: | Los discos se están intercambiando en el cambiador de discos. | | |
| READING: | La unidad está leyendo los datos en el disco. | | |

Especificaciones

Las especificaciones se encuentran sujetas a cambios sin previo aviso.

Sección del sintonizador de FM

- Gama de frecuencias (intervalo 50 kHz)
 - : 87,5 MHz – 108,0 MHz
- Sensibilidad útil (Relación señal/ruido = 26dB)
 - : 0,7 μ V/75 Ω
- Sensibilidad de silenciamiento (Relación señal/ruido = 46dB)
 - : 1,6 μ V/75 Ω
- Respuesta de frecuencia ($\pm 3,0$ dB)
 - : 30 Hz – 15 kHz
- Relación señal a ruido (MONO)
 - : 65 dB
- Selectividad (DIN)(± 400 kHz)
 - : ≥ 80 dB
- Separación estéreo (1 kHz)
 - : 35 dB

Sección del sintonizador de MW

- Gama de frecuencias (intervalo 9 kHz)
 - : 531 kHz – 1611 kHz
- Sensibilidad útil (Relación señal/ruido = 20dB)
 - : 25 μ V

Sección del sintonizador de LW

- Gama de frecuencias
 - : 153 kHz – 281 kHz
- Sensibilidad útil (Relación señal/ruido = 20dB)
 - : 45 μ V

Sección del disco compacto

- Diode láser
 - : GaAlAs
- Filtro digital (D/A)
 - : 8 veces sobremuestreo
- Convertidor D/A
 - : 1 Bit
- Velocidad de giro
 - : 1000 – 400 rpm (CLV 2 veces)
- Fluctuación y trémolo
 - : Menos del límite medible
- Respuesta de frecuencia (± 1 dB)
 - : 10 Hz – 20 kHz
- Distorsión armónica total (1 kHz)
 - : 0,008 %
- Relación señal a ruido (1 kHz)
 - : 110 dB
- Gama dinámica
 - : 93 dB
- MP3 decodificado
 - : Compatible con MPEG-1/2 Audio Layer-3
- WMA decodificado
 - : Compatible con Windows Media Audio
- Decodificación AAC
 - : Archivos AAC-LC ".m4a"

Sección de audio

- Potencia máxima de salida
 - : 50 W x 4 (KDC-W6534U/W5534U)
 - : 45 W x 4 (KDC-W534U)
- Salida de potencia (DIN 45324, +B=14,4V)
 - : 30 W x 4 (KDC-W6534U/W5534U)
 - : 28 W x 4 (KDC-W534U)
- Impedancia del altavoz
 - : 4 – 8 Ω
- Acción tonal
 - Graves : 100 Hz ± 8 dB
 - Registro medio : 1 kHz ± 8 dB
 - Agudos : 10 kHz ± 8 dB
- Nivel de salida del preamplificador/carga (durante la reproducción del disco)
 - : 2500 mV/10 k Ω (KDC-W6534U)
 - : 2000 mV/10 k Ω (KDC-W5534U/W534U)
- Impedancia de salida de preamplificador
 - : $\leq 600 \Omega$

Interfaz USB

- Estándar USB
 - : USB1.1/ 2.0
- Sistema de archivos
 - : FAT16/32
- Corriente de alimentación máxima
 - : 500 mA
- MP3 decodificado
 - : Compatible con MPEG-1/2 Audio Layer-3
- WMA decodificado
 - : Compatible con Windows Media Audio
- Decodificación AAC
 - : Archivos AAC-LC ".m4a"

Entrada auxiliar (KDC-W6534U)

- Respuesta de frecuencia (± 1 dB)
 - : 20 Hz – 20 kHz
- Voltaje de entrada máximo
 - : 1200 mV
- Impedancia de entrada
 - : 100 k Ω

General

- Tensión de funcionamiento (11 – 16V admisibles)
 - : 14,4 V
- Consumo
 - : 10 A
- Tamaño de instalación (An x Al x F)
 - : 182 x 53 x 155 mm
- Peso
 - : 1,40 kg

Precauções de Segurança **91**

Notas **92**

Sobre CDs **94**

Sobre dispositivos USB **95**

Sobre AAC, MP3 e WMA **96**

Características gerais **98**

- Alimentação
- Seleção da fonte
- Volume
- Atenuador
- System Q
- Controlo de áudio
- Definição áudio
- Regulação do altifalante
- Transmissão do subwoofer
- Comutação do mostrador
- Painel Anti Roubo
- Silenciador TEL

Características do rádio **103**

- Sintonia
- Memória de estações predefinidas
- Entrada automática de memória
- Sintonia predefinida

Características do RDS **105**

- Informações de trânsito
- Correr rádio texto
- PTY (Program Type)
- Tipo de programa predefinido
- Alterar o idioma para a função PTY

Funções de controlo de dispositivo CD/ dispositivo USB/ficheiro áudio/disco externo **108**

- Reprodução de CD e ficheiros áudio
- Reprodução do dispositivo USB
- Reprodução de discos externos
- Avanço rápido e recuo
- Busca de faixa/ficheiro
- Busca de disco/Busca de pasta
- Repetir faixa/ficheiro/disco/pasta
- Busca de reprodução
- Reprodução aleatória
- Reprodução aleatória de magazine
- Reprodução aleatória de tudo
- Modo de selecção
- Modo selecção de ficheiro
- Modo de selecção de pasta 1

- Modo de selecção de pasta 2
- Comutar o modo Reprodução
- Busca de letra
- Correr texto/título

Sistema de Menu **115**

- Sistema de menu
- Código de segurança
- Som sensor de toque
- Ajuste manual do relógio
- Sincronizar o relógio
- DSI (Disabled System Indicator)
- Iluminação seleccionável
- Controlo de iluminação do mostrador
- Redutor de iluminação
- Comutação do preout
- Definição do amp incorporado
- B.M.S. (Bass Management System)
- B.M.S. Compensação de frequência
- Controlo AMP
- Boletim de notícias com regulação de limite de tempo
- Busca local
- Modo Sintonia
- AF (Alternative Frequency)
- Restrição de região RDS (Função de região restrita)
- Auto busca TP
- Recepção monofónica
- Controlo do mostrador externo
- Regulação da apresentação de entrada auxiliar
- Correr texto
- Regulação de entrada auxiliar incorporada
- Temporizador de desligar a alimentação
- Leitura de CD regulada
- Índice de voz
- Apresentação da versão de firmware
- Apresentação da ID única
- Memória de predefinição áudio
- Invocar a predefinição áudio
- Definição de modo demonstração

Acessórios/ Procedimentos para instalação **124**

Ligar os cabos aos terminais **125**

Instalação **128**

Retirar o aparelho **129**

Guia de resolução de problemas **130**

Especificações **133**

Precauções de Segurança

▲ADVERTÊNCIA

As seguintes precauções devem ser tomadas para evitar ferimentos ou incêndio:

- Para prevenir curtos-circuitos, nunca se deve colocar ou deixar objectos metálicos (p.ex., moedas ou ferramentas de metal) dentro do aparelho.
- A instalação e ligação deste aparelho requer conhecimentos e experiência. Para sua segurança, deixe o trabalho de montagem e ligação ser feito por profissionais.

Instale o painel enquanto estiver na viatura

O braço de bloqueio do painel aparece quando o painel for removido. Portanto, o painel deve ser instalado enquanto o sistema eléctrico do automóvel estiver a funcionar.

▲CUIDADO

As seguintes precauções devem ser tomadas para evitar danificar o equipamento:

- Ligar o aparelho a um veículo de 12 V negativo à massa.
- Não instalar o aparelho num local exposto à luz solar directa ou calor e humidade excessivos. Evitar também locais com poeira em demasia ou a possibilidade de pingos de água.
- Não coloque o painel (nem o estojo do painel) em locais expostos à luz solar directa ou a calor e humidade excessivos. Evitar também locais com poeira em demasia ou a possibilidade de pingos de água.
- Para prevenir deterioração, não se deve tocar nos terminais do aparelho ou painel frontal com os dedos.
- Não submeter o painel frontal a choques excessivos, pois se trata de uma peça de precisão do equipamento.
- Ao trocar um fusível, deve-se utilizar somente um novo com a potência nominal prescrita. Usar um fusível com potência nominal errada pode causar mau funcionamento do aparelho.
- Não use força excessiva para abrir o painel frontal nem coloque objectos neste. Fazê-lo poderá provocar danos ou avaria.
- Durante a instalação, não use nenhum parafuso excepto os que foram fornecidos. O uso de parafusos não apropriados pode resultar em danos ao aparelho principal.

Não coloque CDs de 8 cm (3 pol.) na abertura do CD

Se tentar enfiar no aparelho um CD de 8 cm com seu adaptador, este pode se separar do CD e danificar o aparelho.

Sobre leitores de CD/carregadores de discos ligados a esta unidade

Os carregadores de discos/ leitores de CD Kenwood lançados em 1998 ou posteriormente, podem ser ligados a esta unidade.

Consulte o catálogo ou consulte o seu revendedor Kenwood sobre modelos de carregadores de discos/ leitores de CD.

Note que quaisquer carregadores de discos/ leitores de CD Kenwood lançados em 1997 ou anteriormente e carregadores de discos de outros fabricantes não podem ser ligados a esta unidade.

A ligação de carregadores/ leitores de CD não suportados poderá provocar danos.

Regulação do interruptor O-N na posição "N" para os carregadores de disco/ leitores de CD Kenwood aplicáveis.

As funções que podem ser usadas e a informação que pode ser exibida diferirá de acordo com os modelos ligados.



- Se os aparelhos forem conectados incorrectamente, tanto o aparelho como o carregador de CDs podem ser danificados.

Embaciamento da lente

Logo depois que ligar o aquecedor do carro no inverno, podem formar-se vapores ou condensação nas lentes do leitor de CD. Se a lente ficar embaciada, os CDs não poderão tocar. Num caso desses, retire o disco e espere que a condensação se evapore. Se o aparelho ainda assim não funcionar normalmente, consulte o seu concessionário Kenwood.

The "AAC" logo is trademark of Dolby Laboratories.

- Não é incluído nenhum dispositivo USB com esta unidade. Será necessário adquirir um dispositivo USB disponível no mercado. Sobre os tipos de dispositivos USB disponíveis, consulte <Sobre dispositivos USB> (página 95).
- Se aparecerem problemas durante a instalação, consulte o seu concessionário Kenwood.
- Quando adquirir acessórios opcionais, verifique com o seu revendedor Kenwood se estes funcionam com o seu modelo e na sua área.
- Se o aparelho não funcionar correctamente, pressione o botão de reiniciar. O aparelho volta à regulação de fábrica sempre que o botão de reiniciar for pressionado.
- Pressione o botão de reiniciar se o carregador de CDs automático não funcionar correctamente. Deverá ser restabelecido o funcionamento normal.
- Os caracteres que podem ser apresentados por esta unidade são A-Z 0-9 @ " ' ` % & * + - = , . / \ < > [] () ; ^ - { } ~ .
- A função RDS não funciona onde o serviço não é suportado por nenhuma estação de difusão.
- As ilustrações do mostrador e o painel apresentados neste manual são exemplos usados para explicar mais claramente como são usados os controlos. Portanto, o que aparece nas ilustrações poderá diferir do que aparece no equipamento real, e algumas ilustrações poderão representar algo impossível na operação real.

Como reiniciar a unidade

- Se o aparelho não funcionar correctamente, pressione o botão de reiniciar. O aparelho volta à regulação de fábrica sempre que o botão de reiniciar for pressionado.
- Remova o dispositivo USB antes de pressionar o botão reiniciar. Se pressionar o botão reiniciar com o dispositivo USB instalado pode danificar os dados contidos no dispositivo USB. Sobre como remover o dispositivo USB, consulte <Reprodução do dispositivo USB> (página 109).
- Pressione o botão de reiniciar se o carregador de CDs automático não funcionar correctamente. Deverá ser restabelecido o funcionamento normal.

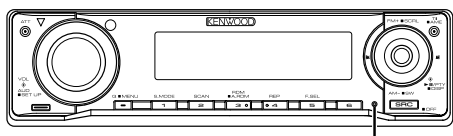

Botão de reiniciar

Para limpar o aparelho

Se o painel desta unidade estiver manchado, limpe-o com um pano macio e seco tal como um pano de silicone.

Se o painel estiver muito manchado, limpe a mancha com um pano humedecido num produto de limpeza neutro e depois seque o detergente neutro.



- Aplicar um produto de limpeza directamente na unidade poderá afectar as suas peças mecânicas. Limpar o painel com um pano áspero ou usar um líquido volátil tal como um diluente ou álcool poderá riscar a superfície ou apagar caracteres.

Para limpar os terminais do painel frontal

Se os terminais do aparelho ou do painel frontal ficarem sujos, limpe-os com um pano seco e macio.

Antes de usar esta unidade pela primeira vez

Esta unidade está regulada inicialmente em modo demonstração.

Quando usar esta unidade pela primeira vez, cancele a <Definição de modo demonstração> (página 123).

Sobre "Media Manager" da aplicação do PC ligado ao KDC-W6534U

- "Media Manager" está gravado no CD-ROM anexo a esta unidade.
- Consulte o manual de instalação anexo sobre o método de instalação do "Media Manager".
- Consulte o manual do utilizador gravado no CD-ROM de instalação e a Ajuda de "Media Manager" para o método de operação do "Media Manager".
- A unidade pode reproduzir CD/ dispositivos USB (daqui por diante chamados "ACDrive media") criados pelo "Media Manager".
- Consulte o site seguinte para informações actualizadas sobre o "Media Manager". <http://www.kenwood.mediamanager.jp>
- Contacte a Kenwood sobre o funcionamento e operação do "Media Manager".
- "Media Manager" é um produto da PhatNoise.

Sobre o controlo do sintonizador DAB

Consulte o grupo [A] no manual de instruções do sintonizador DAB KTC-9090DAB (acessório opcional) sobre o método de controlo do funcionamento do sintonizador DAB.

No entanto, os seguintes métodos de controlo de funcionamento para esta unidade poderão ser diferentes dos do manual de instruções; por isso, consulte as seguintes instruções suplementares.

<Entrada de memória de ensemble auto>

1. Seleccione a banda predefinida para a entrada de memória de ensemble auto.
2. Prima o botão [AME] durante pelo menos 2 segundos.
Abra a entrada de memória de ensemble auto. Depois de terminar a memorização, é apresentado o número de botões predefinidos a etiqueta do ensemble.

<Procura por tipo de programa e linguagem> e <Linguagens a afixar> em <Função Tipo de Programa (PTY)>

Na operação para premir o botão [DISP], use antes o botão [T.I].

<Comutação automática de prioridade DAB>

Esta função não pode ser usada.

Este produto não é instalado pelo fabricante de um veículo na linha de produção, nem pelo importador profissional de um veículo para um Estado Membro da UE.

Informação sobre a forma de deitar fora Equipamento Eléctrico ou Electrónico Velho (aplicável nos países da UE que adoptaram sistemas de recolha de lixos separados)



Produtos com o símbolo (caixote do lixo com um X) não podem ser deitados fora junto com o lixo doméstico.

Equipamentos eléctricos ou electrónicos velhos deverão ser reciclados num local capaz de o fazer bem assim como os seus subprodutos. Contacte as autoridades locais para se informar de um local de reciclagem próximo de si. Reciclagem e tratamento de lixo correctos ajudam a poupar recursos e previnem efeitos prejudiciais na nossa saúde e no ambiente.

A marca dos produtos usando laser (excepto para algumas áreas)

**CLASS 1
LASER PRODUCT**

A etiqueta é presa no chassis/estojo e indica que o componente utiliza raios laser, classificados como sendo de Classe 1. Isto significa que o aparelho está a usar raios laser que são de uma classe mais fraca. Não há perigo de radiação maléfica fora do aparelho.

Sobre CDs

Manuseamento de CDs

- Não toque na superfície de gravação do CD.



- Os CD-R e CD-RW são mais fáceis de danificar que um CD de música normal. Use um CD-R ou um CD-RW após ler os itens de precaução na embalagem etc.
- Não cole fita etc. no CD nem utilize um CD com fita nele colada.

Quando usar um CD novo

Se o orifício central do CD ou rebordo exterior tiverem rebarbas, utilize-o apenas após remover as rebarbas com uma esferográfica etc.

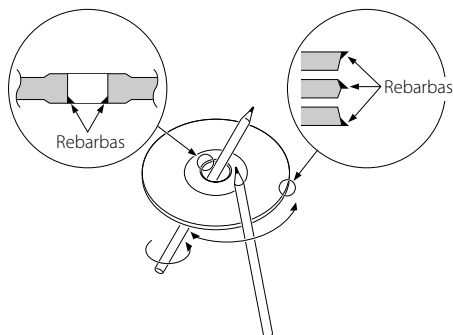

Acessórios CD

Não use acessórios de tipo disco.

Limpeza de CDs

Limpe a partir do centro do disco e com um movimento para fora.

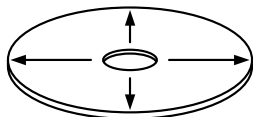

Remoção de CDs

Quando remover CDs desta unidade puxe-os para fora horizontalmente.

CDs que não podem ser usados

- CDs que não sejam redondos não podem ser usados.

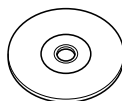

- CDs com cores na superfície de gravação ou que estejam sujos não podem ser usados.
- Esta unidade apenas pode reproduzir CDs com



Não consegue reproduzir correctamente discos sem esta marca.

- Um CD-R ou CD-RW que não tenha sido finalizado não pode ser reproduzido. (Para o processo de finalização consulte os manuais de instruções do seu software de gravação de CD-R/CD-RW, e do seu gravador CD-R/CD-RW.)

Armazenagem de CDs

- Não os exponha ao sol directo (no assento ou painel etc.) nem onde as temperaturas sejam muito elevadas.
- Guarde os CDs nas suas caixas.

Sobre dispositivos USB

Notas sobre o uso do dispositivo USB

Esta unidade pode reproduzir ficheiros áudio guardados em memória flash e leitor áudio digital que tenha uma porta USB (estes dispositivos são referidos como dispositivos USB neste documento). Existem as seguintes restrições nos tipos e utilização dos dispositivos USB disponíveis:

Dispositivos USB disponíveis

- Dispositivos USB que pertencem à classe de armazenagem em massa USB.
- Dispositivos USB cujo consumo máximo de corrente é de 500 mA ou inferior.
Para os formatos suportados e tipos de dispositivos USB, consulte <http://www.kenwood.mediamanager.jp/>.



- **Classe de armazenagem em massa USB:**
Dispositivos USB que o PC pode reconhecer como armazenagem externa sem usar qualquer controlador especial ou aplicativo de software
- Contacte o revendedor para saber se o dispositivo USB está conforme as especificações de USB de classe de armazenagem em massa.
- Se utilizar dispositivo USB não suportado pode resultar em reprodução ou apresentação anormal do ficheiro áudio.
Mesmo se usar o dispositivo USB conforme as especificações acima, os ficheiros áudio não podem ser reproduzidos normalmente dependendo do tipo e da condição do dispositivo USB.

Sobre a ligação do dispositivo USB

- Quando ligar o dispositivo USB, recomenda-se a utilização de CA-U1EX (opção).
A reprodução normal não é garantida quando é utilizado um cabo diferente do cabo USB compatível. Se ligar um cabo cujo comprimento total for superior a 5 m poderá resultar em reprodução irregular.



- Não é possível ligar um dispositivo USB através de um hub USB.



- Instale o dispositivo USB no local onde este não perturbe a sua condução.
- Não deixe o dispositivo USB no carro durante muito tempo. Poderá deformar-se ou ficar danificado devido ao sol directo, alta temperatura, etc.
- Faça cópias de segurança dos ficheiros de som usados com esta unidade. Os ficheiros podem ser apagados dependendo das condições de operação do dispositivo USB.
Não prestaremos qualquer compensação por danos resultantes do apagamento de dados guardados.

Sobre a operação de dispositivos USB

- A operação de um dispositivo USB é idêntica à de ficheiros áudio excepto onde seja feita qualquer referência.
- A fonte USB é reconhecida como fonte CD na unidade ligada.

O ficheiro reproduzível AAC/MP3/WMA (chamado daqui por diante ficheiro áudio) e o formato média têm as seguintes limitações. O ficheiro áudio que esteja fora das especificações, poderá não ser reproduzido normalmente, ou os nomes de ficheiros e pastas poderão não ser correctamente apresentados.

Ficheiro áudio reproduzível

- AAC, MP3, WMA



- Anexe a extensão correcta ao ficheiro áudio (AAC: ".M4A", MP3: ".MP3", WMA: ".WMA")
- Não anexe as extensões a outros ficheiros para além do ficheiro áudio. Se o fizer, o ficheiro que não é ficheiro áudio será reproduzido e produzirá um ruído forte que danificará os altifalantes.
- Os ficheiros com protecção de cópia não podem ser reproduzidos.
- Os ficheiros áudio podem não ser reproduzidos dependendo das definições de codificação de software, tipo de dispositivo USB, e/ou condições de gravação.
- A unidade poderá não ser compatível com a actualização da norma do formato de compressão e especificações adicionais.
- Para detalhes sobre os formatos usados para os dispositivos USB e restrições, consulte <http://www.kenwood.mediamanager.jp/>.

Ficheiro AAC reproduzível

- Ficheiro ".m4a" codificado em formato AAC-LC. Consulte <http://www.kenwood.mediamanager.jp/> para detalhes.

Ficheiro MP3 reproduzível

- Ficheiro áudio de 3 camadas MPEG 1/2
- Taxa de transferência de bits: 8-320 kbps
- Frequência de amostragem : 16/ 22,05/ 24/ 32/ 44,1/ 48 kHz

Ficheiro WMA reproduzível

- Ficheiro compatível com Windows Media Audio (excepto ficheiros para Windows Media Player 9 ou posterior que apliquem as novas funções)
- Taxa de transferência de bits: 48-192 kbps
- Frequência de amostragem: 32/ 44,1/ 48 kHz

Suportes de armazenamento reproduzíveis

- CD-ROM, CD-R, CD-RW
- Dispositivo USB



- CD-RW com formato rápido não pode ser usado.
- Para gravar o suporte CD-R/RW no máximo da capacidade de uma só vez, o software de escrita deve ser regulado em "Disc at once".
- Sobre os detalhes dos dispositivos USB disponíveis, consulte <Sobre dispositivos USB> (página 95).

Formato CD-R/RW reproduzível

- ISO 9660 Nível 1/2
- Joliet
- Romeo
- Nome de ficheiro longo.

Formato de ficheiro reproduzível de dispositivo USB

- Para os formatos suportados por dispositivos USB, consulte <http://www.kenwood.mediamanager.jp/>.

Número máximo de caracteres para esta unidade (CD-R/RW)

Nome de ficheiro/pasta: 128 caracteres

Propriedade de tarjeta MP3 ID3/conteúdo WMA: 30 caracteres

Informações da música AAC: 60 caracteres



- O nome do ficheiro/pasta é o número de caracteres incluindo as extensões
- Este aparelho pode apresentar as seguintes versões de tarjeta ID3 MP3: versão 1.0/ 1.1/ 2.2/ 2.3
- A tarjeta AAC ID3 não pode ser apresentada.

Limitação da estrutura para o ficheiro e pasta (CD-R/RW)

- Número máximo de níveis de directório: 8
- Número máximo de pastas: 100
- Número máximo de ficheiros por pasta: 4096

Sobre a partição do dispositivo USB

- Ao utilizar o dispositivo USB, são criadas pastas virtuais para controlar a partição do dispositivo USB. Estas pastas aparecem no directório de primeiro nível (raiz) como "#.". "#" é uma letra para identificar cada partição.
- Mesmo quando o dispositivo USB não tem partição, é criado uma pasta "A.", e os ficheiros áudio são controlados dentro desta pasta.

Ordem de reprodução do ficheiro áudio



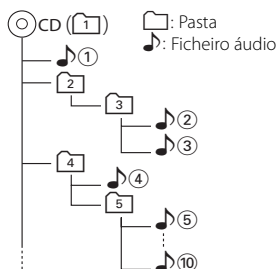

- O ficheiro áudio é reproduzido na ordem pela qual é escrito pelo software de escrita do CD. Poderá ser possível definir a ordem de reprodução escrevendo os números de sequência de reprodução tais como "01" a "99" no início do nome do ficheiro.
- Os ficheiros áudio são reproduzidos na ordem pela qual os ficheiros são escritos. Pode especificar a ordem de reprodução numerando os ficheiros numa pasta e gravando-os por pasta. (Dispositivo USB)

Exemplo



• Ordem de reprodução

Ordem de reprodução depois de reproduzir .

⇒ , , , , ...

• Procura de ficheiro

Procura de ficheiro para a frente durante a reprodução .

Prima o botão Controlo para  ⇒ 

• Procura de pasta

Procura de pasta para a frente durante a reprodução .

Prima o botão Controlo para [FM] ⇒ , ...



• Seleção de ficheiro

Quando a seleção é definida no ficheiro .

Prima o botão Controlo para 

⇒ , , ...

• Seleção de pasta 1



Quando estiver definido no directório , salte para a pasta anterior ao mesmo nível por seleção de pasta .



Prima o botão Controlo para  ⇒ 

Quando estiver definido no directório , passe para o nível superior por seleção de pasta.

Prima o botão Controlo para [AM] ⇒ 

• Seleção de pasta 2

Quando a seleção estiver definida para o directório , e quiser saltar para a pasta .

Prima o botão Controlo para  ⇒ , ...

Características gerais

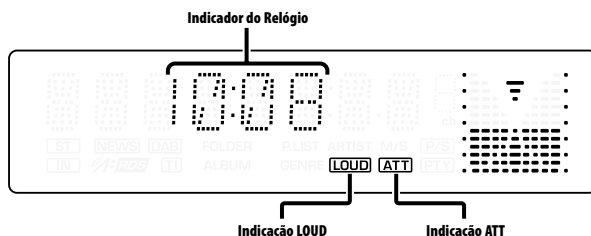
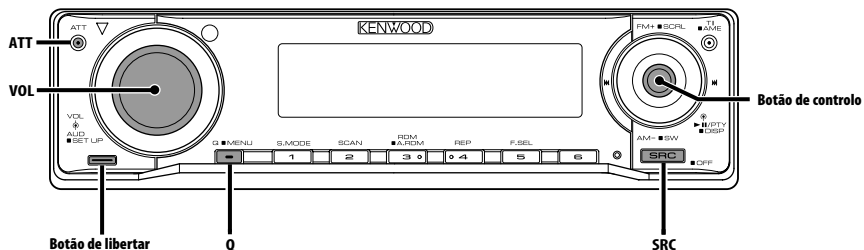

Alimentação

Ligar a alimentação

Pressione o botão [SRC].



- Quando a alimentação está ligada, o <Código de segurança> (página 116) é apresentado como "CODE ON" ou "CODE OFF".

Desligar a alimentação

Pressione o botão [SRC] durante pelo menos 1 segundo.

Seleção da fonte

Pressione o botão [SRC].

| Fonte pretendida | Indicação |
|-----------------------------------------|-----------|
| Sintonizador | "TUNER" |
| Dispositivo USB | "USB" |
| CD | "CD" |
| Disco externo (Acessório opcional)*2 | "CD CH" |
| Entrada auxiliar*1 | "AUX" |
| Entrada auxiliar (Acessório opcional)*2 | "AUX EXT" |
| Espera (Modo Apenas iluminação) | "STANDBY" |



- *1 Função de KDC-W6534U.
- *2 Função de KDC-W6534U/W5534U.
- Esta unidade desliga automaticamente toda a alimentação ao fim de decorridos 20 minutos em modo Espera a fim de economizar a bateria do veículo.
- O tempo até toda a alimentação ser desligada pode ser definido em <Temporizador de desligar a alimentação> (página 121).

Volume

Aumentar o volume

Rode o botão [VOL] no sentido dos ponteiros do relógio.

Diminuir o volume

Rode o botão [VOL] no sentido contrário dos ponteiros do relógio.

Atenuador

Reduzir rapidamente o volume.

Pressione o botão [ATT].

De cada vez que o botão é pressionado, o atenuador é ligado ou desligado.

Quando este está ligado, a indicação "ATT" pisca.

System Q

Poderá invocar a pré-selecção da regulação do som para diferentes tipos de música.

1 Seleccione a fonte a definir

Pressione o botão [SRC].

2 Seleccione o tipo de som

Pressione o botão [Q].

Quando o botão for pressionado uma vez, as definições actuais do som são apresentadas.

De cada vez que o botão é pressionado a regulação do som é comutada.

| Regulação do Som | Indicação |
|------------------------|-----------|
| Memória de utilizador* | "USER" |
| Rock | "ROCK" |
| Populares | "POPS" |
| Música de escuta fácil | "EASY" |
| Top 40 | "TOP 40" |
| Jazz | "JAZZ" |
| Natural | "NATURAL" |



- * Memória de utilizador: Os valores definidos em <Controlo de áudio> (página 99). KDC-W5534U/W534U não tem a função memória do utilizador de forma que os valores de graves, médios e agudos definidos em controlo áudio são substituídos pelos valores do System Q e "USER" não é apresentado quando as definições do System Q são alteradas.
- Cada valor definido é alterado com <Regulação do altifalante> (página 100). Primeiro, seleccione o tipo de altifalante com a regulação do altifalante.

Controlo de áudio

1 Seleccione a fonte para ajuste

Pressione o botão [SRC].

2 Entre em modo Controlo de áudio

Pressione o botão [VOL].

3 Seleccione o elemento áudio básico para ajuste

Pressione o botão [VOL].

De cada vez que o botão é pressionado os elementos que podem ser ajustados são comutados como indicado a seguir.

4 Ajuste o elemento áudio básico

Rode o botão [VOL].

| Elemento de ajuste | Indicação | Gama |
|--------------------------|-----------|--------------------------|
| Nível do subwoofer*1,2,3 | "SW L" | -15 — +15 |
| Nível de graves*4 | "BAS L" | -8 — +8 |
| Nível de médios*4 | "MID L" | -8 — +8 |
| Nível de agudos*4 | "TRE L" | -8 — +8 |
| Balanço | "BAL" | Esquerda 15 — Direita 15 |
| Atenuador | "FAD" | Trás 15 — Frente 15 |

Saia do modo Controlo de áudio (Modo de controlo de volume)



- *1 Função de KDC-W6534U.
- *2 Poderá controlar este elemento quando a <Comutação do preout> (página 118) estiver regulada em "SWPRE SW".
- *3 Poderá controlar este elemento quando a <Transmissão do subwoofer> (página 100) estiver regulada em "SW ON".
- *4 Memória de tom da fonte: O valor definido é guardado em memória por fonte.

5 Saia do modo Controlo de áudio

Pressione qualquer botão.

Pressione um botão que não o botão [VOL] e o botão [ATT].

Características gerais

Definição áudio

Regulação do sistema de som, tal como rede de crossover.

1 Selecione a fonte para ajuste

Pressione o botão [SRC].

2 Entre em modo Configuração áudio

Pressione o botão [VOL] durante pelo menos 1 segundo.

3 Selecione o elemento de configuração áudio para ajuste

Pressione o botão [VOL].

De cada vez que o botão é pressionado os elementos que podem ser ajustados são comutados como indicado a seguir.

4 Configure o elemento áudio

Rode o botão [VOL].

| Elemento de ajuste | Indicação | Gama |
|------------------------------|-----------|-------------------------------------------|
| Filtro passa agudos frente*1 | "HPF" | Total/40/60/80/100/120/ 150/180/220 Hz |
| Filtro passa agudos trás*1 | "HPR" | Total/40/60/80/100/120/ 150/180/220 Hz |
| Filtro passa graves*1,2 | "LPF" | 50/60/80/100/120/ Total Hz |
| Fase do subwoofer*1,2,3 | "PHAS" | Inversa (180°)/ Normal (0°) |
| Compensação de volume | "V-OFF" | -8 — ±0 |
| Loudness | "LOUD" | Desligado/Ligado |



- Compensação de volume:
O volume de cada fonte é definido como uma diferença do volume básico.
- Loudness: Compensação de graves e agudos com o volume baixo.
- *1 Função de KDC-W6534U.
- *2 Poderá controlar este elemento quando a <Comutação do preout> (página 118) estiver regulada em "SWPRE SW".
- *2 Poderá controlar este elemento quando a <Transmissão do subwoofer> (página 100) estiver regulada em "SW ON".
- *3 Poderá controlar este elemento quando o Filtro de Passa Baixos não estiver regulado em Completo.

5 Saia do modo Configuração áudio

Pressione o botão [VOL] durante pelo menos 1 segundo.

Regulação do altifalante

Sintonia fina de forma a que o valor de System Q seja óptimo quando regular o tipo de altifalante.

1 Entre em modo Espera

Pressione o botão [SRC].

Selecione o mostrador "STANDBY".

2 Entre em modo Regulação do altifalante

Pressione o botão [VOL].

3 Selecione o tipo de altifalante

Rode o botão [VOL].

De cada vez que o botão é rodado, a configuração comuta como indicado abaixo.

| Tipo de altifalante | Indicação |
|----------------------------------|------------|
| Desligado | "SP OFF" |
| Para altifalante de 5 e 4 pol. | "SP 5/4" |
| Para altifalante de 6 e 6x9 pol. | "SP 6*9/6" |
| Para altifalante OEM | "SP OEM" |

4 Saia de modo Regulação do altifalante

Pressione o botão [VOL].

Função de KDC-W6534U

Transmissão do subwoofer

Ligar e desligar o subwoofer.

Mantenha pressionado [AM] do botão de controlo durante pelo menos 2 segundos.

De cada vez que o botão é pressionado, a saída do subwoofer é ligada ou desligada.

Quando este está ligado, é apresentado "SW ON".



- É possível controlar esta função quando <Comutação do preout> (página 118) for definida em "SWPRE SW".

Comutação do mostrador

Comutação de informação apresentada.

1 Entre no modo Comutação de mostrador Pressione o botão Controlo durante pelo menos 1 segundo.

É apresentado "DISP SEL".

2 Selecciona o elemento do mostrador Pressione o botão Controlo para [◀◀] ou [▶▶].

Fonte sintonizador

| Informação | Indicação |
|-------------------------------------------------------------|-----------|
| Nome de programa de serviço ou frequência (FM) | "FREQ/PS" |
| Rádio texto, nome de programa de serviço ou frequência (FM) | "R-TEXT" |
| Frequência (MW, LW) | "FREQ" |
| Relógio | "CLOCK" |

Fonte Disco externo e CD

| Informação | Indicação |
|---------------------------------------|------------|
| Título do disco | "D-TITLE"* |
| Título da faixa | "T-TITLE"* |
| Número de faixa e tempo de reprodução | "P-TIME" |
| Relógio | "CLOCK" |

Fonte Ficheiro áudio

| Informação | Indicação |
|---------------------------------------|-----------|
| Título da música e nome do artista | "TITLE"* |
| Nome do álbum e nome do artista | "ALBUM"* |
| Nome da pasta | "FOLDER" |
| Nome do ficheiro | "FILE" |
| Número de faixa e tempo de reprodução | "P-TIME" |
| Relógio | "CLOCK" |

Em Espera/ Fonte de entrada auxiliar

| Informação | Indicação |
|---------------|------------|
| Nome da fonte | "SRC NAME" |
| Relógio | "CLOCK" |

3 Saia do modo Comutação de mostrador Pressione o botão Controlo.



- Quando estiver ligado LX-AMP, é apresentado o elemento definido pelo modo Apresentação de LX-AMP. (apenas o KDC-W6534U)
- * Se o conteúdo da informação não puder ser apresentado, é apresentado o tempo de reprodução.
- O número da faixa no ficheiro áudio apresenta os últimos 3 dígitos quando exceder 1000 músicas.
- Quando é seleccionado o mostrador de relógio, a definição de mostrador de cada fonte será comutada para o mostrador de relógio.

Características gerais

Painel Anti Roubo

Poderá retirar o painel da unidade e levá-lo consigo, contribuindo para evitar o roubo.

Remoção do painel

1 Pressione o botão Libertar.

Abra fazendo cair o painel.

2 Empurrando o painel para o lado esquerdo, puxe-o para a frente e remova-o.

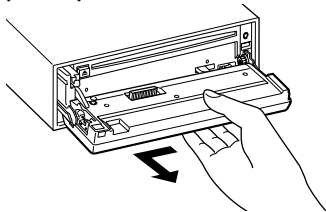

- O painel é uma peça de precisão e poderá ser danificado por pancadas ou sacudidelas.
- Mantenha o painel na sua caixa quando desbloqueado.
- Não exponha o painel (e a caixa do painel) à luz directa do sol ou a calor ou humidade excessivos. Evite também locais com demasiada poeira ou a possibilidade de salpicos de água.

Recolocação do painel

1 Alinhe a haste da unidade com a depressão no painel.

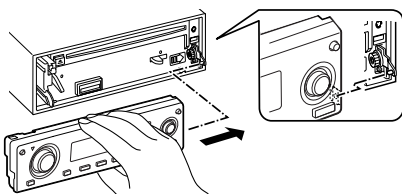

2 Empurre o painel até este fazer um clique.

O painel fica bloqueado no seu lugar, permitindo-lhe que use a unidade.

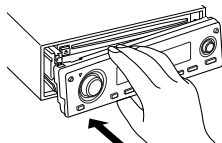

Silenciador TEL

O sistema áudio emudece automaticamente quando chega uma chamada.

Quando chega uma chamada

É apresentado "CALL".

O sistema áudio entra em pausa.

Escutar o som durante uma chamada

Pressione o botão [SRC].

Desaparece a apresentação "CALL" e o sistema áudio torna a ser ligado.

Quando a chamada terminar

Desligue o telefone.

Desaparece a apresentação "CALL" e o sistema áudio torna a ser ligado.



- Para usar a função Silenciador TEL, é necessário ligar o fio MUTE ao seu telefone utilizando um acessório de telefone comercial. Consulte <Ligar os cabos aos terminais> (página 125, 126).

Características do rádio

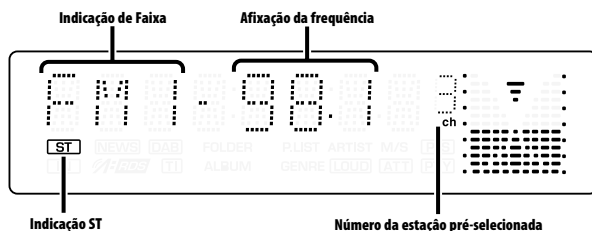
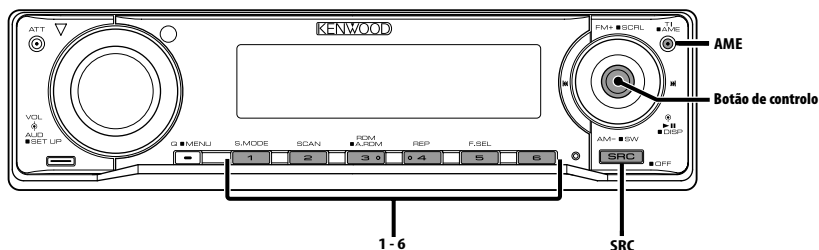

Sintonia

Seleção da estação.

1 Seleccione a fonte sintonizador

Pressione o botão [SRC].

Selecione o mostrador "TUNER".

2 Seleccione a banda

Pressione o botão Controle para [FM] ou [AM].

De cada vez que o botão é pressionado para [FM], comuta entre as bandas FM1, FM2 e FM3.

3 Sintonize a banda para cima ou para baixo

Pressione o botão Controle para [◀◀] ou [▶▶].



- Durante a recepção de estações estéreo a indicação "ST" está ligada.

Memória de estações predefinidas

Memorizar a estação.

1 Seleccione a banda

Pressione o botão Controle para [FM] ou [AM].

2 Seleccione a frequência a memorizar

Pressione o botão Controle para [◀◀] ou [▶▶].

3 Memorize a frequência

Pressione o botão desejado [1] — [6] durante pelo menos 2 segundos.

A apresentação do número predefinido pisca uma vez.

Em cada banda, uma estação pode ser memorizada em cada botão [1] — [6].

Características do rádio

Entrada automática de memória

Memorizar automaticamente estações com boa recepção.

1 Selecione a banda para entrada automática de memória

Pressione o botão Controlo para [FM] ou [AM].

2 Abra entrada automática de memória

Pressione o botão [AME] durante pelo menos 2 segundos.

É apresentado "A-MEMORY".

Quando forem memorizadas 6 estações que possam ser recepcionadas a entrada automática de memória fecha.



- Quando <AF (Alternative Frequency)> (página 120) estiver ligada, apenas estações RDS serão memorizadas.
- Quando a entrada automática de memória for feita na banda FM2, as estações RDS predefinidas na banda FM1 não serão memorizadas.
Da mesma forma, quando for feita na banda FM3, as estações RDS predefinidas em FM1 ou FM2 não são memorizadas.

Sintonia predefinida

Invocar as estações em memória.

1 Selecione a banda

Pressione o botão Controlo para [FM] ou [AM].

2 Invoque a estação

Pressione o botão [1] — [6] desejado.

Características do RDS

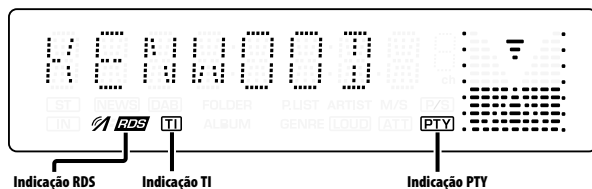
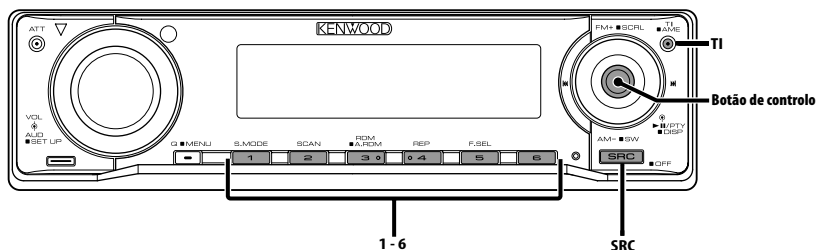

Informações de trânsito

Comutação automática para informações de trânsito quando um boletim de trânsito começa mesmo quando não está a escutar rádio.

Pressione o botão [TI].

De cada vez que o botão é pressionado a função informações de trânsito é ligada e desligada. Quando esta está ligada, a indicação "TI" está ligada.

Quando nenhuma estação de informações de trânsito estiver a ser recebida a indicação "TI" pisca. Quando começa um boletim de trânsito, é apresentado "TRAFFIC" e comuta para informações de trânsito.



- Durante a recepção de uma estação AM quando a função informações de trânsito estiver ligada, comuta para uma estação FM.
- Durante a recepção de informações de trânsito o volume ajustado é automaticamente guardado em memória, e a próxima vez que é comutado para informações de trânsito fica automaticamente no volume guardado em memória.

Recepção de outras estações de informações de trânsito

Pressione o botão Controle para [◀◀] ou [▶▶].



- As informações de trânsito podem ser comutadas quando estão na fonte sintonizador. No entanto, não é possível comutar as informações de trânsito durante a recepção do boletim de trânsito recebido de fontes excepto o sintonizador.

Correr rádio texto

Correr o rádio texto apresentado.

Mantenha pressionado [FM] do botão de controle durante pelo menos 2 segundos.



- Quando o <Controle de iluminação do mostrador> (página 117) estiver regulado em desligado, o mostrador poderá apagar quando correr.

PTY (Program Type)

Seleção do tipo de programa e busca de uma estação.

1 Entre em modo PTY

Pressione o botão Controlo.

Durante o modo PTY a indicação "PTY" está ligada.



- Esta função não pode ser usada durante a recepção de um boletim de trânsito ou recepção AM.

2 Seccione o tipo de programa

Pressione o botão Controlo para [FM] ou [AM].

De cada vez que o botão é pressionado, o tipo de programa comuta como indicado abaixo.

| No. | Tipo de programa | Indicação |
|-----|------------------------|------------|
| 1. | Fala | "SPEECH" |
| 2. | Música | "MUSIC" |
| 3. | Notícias | "NEWS" |
| 4. | Assuntos correntes | "AFFAIRS" |
| 5. | Informação | "INFO" |
| 6. | Desportos | "SPORT" |
| 7. | Educação | "EDUCATE" |
| 8. | Drama | "DRAMA" |
| 9. | Cultura | "CULTURE" |
| 10. | Ciência | "SCIENCE" |
| 11. | Variada | "VARIED" |
| 12. | Música pop | "POP M" |
| 13. | Rock | "ROCK M" |
| 14. | Música de escuta fácil | "EASY M" |
| 15. | Clássica leve | "LIGHT M" |
| 16. | Clássica séria | "CLASSICS" |
| 17. | Outra música | "OTHER M" |
| 18. | Tempo | "WEATHER" |
| 19. | Finança | "FINANCE" |
| 20. | Programas de crianças | "CHILDREN" |
| 21. | Questões sociais | "SOCIAL" |
| 22. | Religião | "RELIGION" |
| 23. | Entrada de telefone | "PHONE IN" |
| 24. | Viagens | "TRAVEL" |
| 25. | Divertimentos | "LEISURE" |
| 26. | Jazz | "JAZZ" |
| 27. | Música country | "COUNTRY" |
| 28. | Música nacional | "NATION M" |
| 29. | Música antiga | "OLDIES" |
| 30. | Música folk | "FOLK M" |
| 31. | Documentários | "DOCUMENT" |



- Fala e música incluem os tipos de programa indicados abaixo.
Música : No.12 — 17, 26 — 30
Fala : No.3 — 11, 18 — 25, 31
- O tipo de programa pode ser guardado em memória no botão [1] — [6] e invocado rapidamente. Consulte <Tipo de programa predefinido> (página 106).
- O idioma de apresentação pode ser alterado. Consulte <Alterar o idioma para a função PTY> (página 107).

3 Busca da estação do tipo de programa seleccionado

Pressione o botão Controlo para [◀◀] ou [▶▶].

Quando quiser procurar outras estações, pressione novamente [◀◀] ou [▶▶] do botão Controlo.



- Quando o tipo de programa seleccionado não for encontrado, é apresentado "NO PTY". Seccione outro tipo de programa.

4 Saia do modo PTY

Pressione o botão Controlo.

Tipo de programa predefinido

Memorizar o tipo de programa no botão de pré-selecção e invocá-lo rapidamente.

Predefinir o tipo de programa

1 Seccione o tipo de programa a predefinir
Consulte <PTY (Program Type)> (página 106).

2 Predefina o tipo de programa
Pressione o botão desejado [1] — [6] durante pelo menos 2 segundos.

Invocar o tipo de programa predefinido

1 Entre em modo PTY

Consulte <PTY (Program Type)> (página 106).

2 Invoque o tipo de programa

Pressione o botão [1] — [6] desejado.

Alterar o idioma para a função PTY

Seleção do idioma de apresentação do tipo de programa.

1 Entre em modo PTY

Consulte <PTY (Program Type)> (página 106).

2 Entre em modo Alteração de idioma

Pressione o botão [TI].

3 Seleccione o idioma

Pressione o botão Controlo para [FM] ou [AM].

De cada vez que o botão é pressionado, o idioma comuta como indicado abaixo.

| Idioma | Indicação |
|---------------|------------------|
| Inglês | "ENGLISH" |
| Francês | "FRENCH" |
| Sueco* | "SWEDISH" |
| Alemão | "GERMAN" |



- * apenas o KDC-W6534U

4 Saia do modo Alteração do idioma

Pressione o botão [TI].

Funções de controlo de dispositivo CD/dispositivo USB/ ficheiro áudio/disco externo

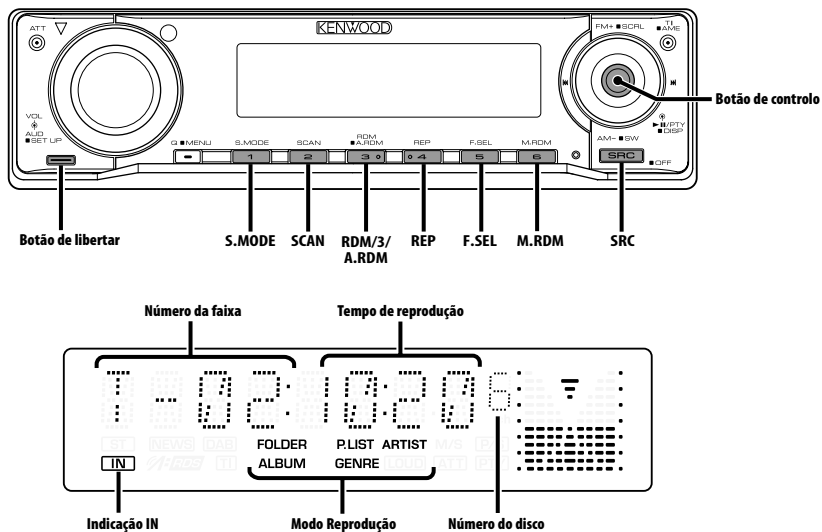

Reprodução de CD e ficheiros áudio

Quando não houver nenhum disco introduzido

- 1 Abra fazendo cair o painel
Pressione o botão Libertar.
- 2 Introduza um disco.
- 3 Pressione o painel do lado esquerdo, e faça-o voltar à sua posição anterior.



- Quando o painel estiver solto ou aberto, poderá interferir com a alavanca das mudanças ou qualquer outra coisa. Se isto acontecer, dê atenção à segurança e faça a mudança de velocidade ou o que deva fazer e só depois opere o aparelho.
- Não use a unidade com o painel na posição aberto. Se este for usado na posição aberto poderá entrar pó para o interior e provocar danos.



- Quando houver um disco introduzido, a indicação "IN" fica ligada.
- O anúncio ao seleccionar a pasta pode ser cancelado por <Índice de voz> (página 122) durante a reprodução do suporte ACDrive. (apenas o KDC-W6534U)

Quando houver um disco introduzido

Pressione o botão [SRC].
Selecione o mostrador "CD".

Pausa e reprodução

Pressione o botão Controlo.
De cada vez que o botão é pressionado ele pausa e é reproduzido.

Ejecte o disco

- 1 Abra fazendo cair o painel
Pressione o botão Libertar.
- 2 Ejecte o disco
Pressione o botão [▲].

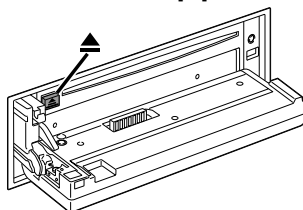

- 3 Pressione o painel do lado esquerdo, e faça-o voltar à sua posição anterior.

Reprodução do dispositivo USB

Reprodução do dispositivo USB

1 Seleccione uma fonte diferente do dispositivo USB

Pressione o botão [SRC].

2 Ligue o dispositivo USB.

3 Seleccione a fonte USB

Pressione o botão [SRC].

Selecione o mostrador "USB".



- Para os tipos de dispositivos disponíveis USB e como ligar os dispositivos USB, consulte <Sobre dispositivos USB> (página 95).
- Depois de parar de reproduzir um ficheiro contido no dispositivo USB, pode reiniciar a reprodução do ficheiro a partir do ponto onde interrompeu a sua reprodução.
Mesmo depois de remover o dispositivo USB, pode reiniciar a reprodução do ficheiro a partir do ponto onde interrompeu a sua reprodução desde que os ficheiros no dispositivo USB sejam os exactamente mesmos.
- Assegure-se de que introduz o conector do dispositivo USB tanto quanto este entre.
- Pode reproduzir o disco (suporte ACDrive) feito pelo Media Manager pela mesma operação. (apenas o KDC-W6534U)
- O anúncio ao seleccionar a pasta pode ser cancelado por <Índice de voz> (página 122) durante a reprodução do suporte ACDrive. (apenas o KDC-W6534U)

Pausa e reprodução

Pressione o botão Controlo.

De cada vez que o botão é pressionado ele pausa e é reproduzido.

Remoção do dispositivo USB

1 Seleccione uma fonte diferente do dispositivo USB

Pressione o botão [SRC].

2 Remova o dispositivo USB.



- Se remover o dispositivo USB quando este está seleccionado como fonte pode danificar os dados guardados no dispositivo USB.



- Pode remover em segurança o dispositivo USB com a alimentação da unidade desligada.

Função de KDC-W6534U/KDC-W5534U

Reprodução de discos externos

Reprodução de discos colocados no leitor de discos acessório opcional ligada a esta unidade.

Pressione o botão [SRC].

Selecione a indicação do leitor de disco que pretende.

Exemplos de discos:

| Indicação | Leitor de disco |
|-----------|-----------------|
| "CD CH" | Carregador CD |
| "MD CH" | Carregador MD |

Pausa e reprodução

Pressione o botão Controlo.

De cada vez que o botão é pressionado ele pausa e é reproduzido.



- O disco 10 é apresentado como "0".
- As funções que podem ser usadas, e a informação que pode ser apresentada, variará dependendo dos leitores de discos externos conectados.

Avanço rápido e recuo

Avanço rápido

Mantenha pressionado o botão Controlo em

[▶▶] do botão Controlo.

Liberte para reiniciar a reprodução.

Recuo

Mantenha pressionado o botão Controlo em

[◀◀] do botão Controlo.

Liberte para reiniciar a reprodução.



- O som não é debitado enquanto o ficheiro áudio é procurado.
- Não podem ser executados avanço e recuo rápidos enquanto um ficheiro AAC é reproduzido.

Funções de controlo de dispositivo CD/dispositivo USB/ficheiro áudio/disco externo

Busca de faixa/ficheiro

Busca de uma música no disco ou na pasta de ficheiro áudio.

Pressione o botão Controlo para [◀◀] ou [▶▶].



- Se o controlo remoto com botões numerados for usado como acessório opcional, poderá seleccionar directamente uma música que queira escutar com a operação seguinte. (apenas o KDC-W6534U/W5534U)
 1. Introduza um número de faixa/ficheiro.
 - Pressione os botões numerados do controlo remoto.
 2. Execute a busca de faixa/ficheiro.
 - Pressione o botão Controlo para [◀◀] ou [▶▶].

- A busca directa de ficheiros pode ser seleccionada até 999.

Função de carregador de discos/ ficheiro áudio

Busca de disco/Busca de pasta

Seleção do disco carregado no carregador de discos ou da pasta gravada no suporte de ficheiros áudio.

Pressione o botão Controlo para [FM] ou [AM].

Repetir faixa/ficheiro/disco/pasta

Repetição da música no carregador de discos ou da pasta de ficheiros áudio que está a escutar.

Pressione o botão [REP].

De cada vez que o botão é pressionado a repetição de reprodução comuta como indicado a seguir.

Fonte Disco externo e CD

| Repetir reprodução | Indicação |
|------------------------------------------------|------------|
| Repetição de faixas | "TRAC REP" |
| Repetir disco (Função do carregador de discos) | "DISC REP" |
| Desligado | "REP OFF" |

Fonte Ficheiro áudio

| Repetir reprodução | Indicação |
|--------------------|------------|
| Repetir ficheiro | "FILE REP" |
| Repetir pasta | "FOLD REP" |
| Desligado | "REP OFF" |

Busca de reprodução

Reprodução da primeira parte de cada música do disco ou da pasta de ficheiros áudio que está a escutar e busca da música que quer escutar.

1 Iniciar a busca de reprodução

Pressione o botão [SCAN].

É apresentado "TRAC SCN"/"FILE SCN"/"SCAN ON".

2 Cancele-o quando a música que quer escutar está a ser reproduzida

Pressione o botão [SCAN].

Reprodução aleatória

Reproduz todas as músicas do disco ou pasta de ficheiros áudio em ordem aleatória.

Pressione o botão [RDM].

De cada vez que o botão é pressionado, a reprodução aleatória é ligada e desligada. Quando o modo Aleatório está ligado, é apresentado "DISC RDM"/"FOLD RDM"/"RDM ON".



- Quando o botão Controlo for pressionado para [▶▶|], começa a música aleatória seguinte.

Função de KDC-W6534U/KDC-W5534U

Função do carregador de discos

Reprodução aleatória de magazine

Reproduz as músicas de todos os discos do carregador por ordem aleatória.

Pressione o botão [M.RDM].

De cada vez que o botão é pressionado, a reprodução aleatória de carregador é ligada ou desligada.

Quando este está ligado, é apresentado "MGZN RDM".



- Quando o botão Controlo for pressionado para [▶▶|], começa a música aleatória seguinte.

Função do ficheiro áudio

Reprodução aleatória de tudo

Reproduzir aleatoriamente todos os ficheiros áudio gravados no disco.

Pressione o botão [A.RDM] durante pelo menos 1 segundo.

Quando este está ligado, é apresentado "ALL RDM".

Cancelar a reprodução aleatória de tudo

Pressione o botão [A.RDM].



- Quando o botão Controlo for pressionado para [▶▶|], começa a música aleatória seguinte.

Função do ficheiro áudio

Modo de selecção

Seleccionar rapidamente o ficheiro ou pasta que pretende escutar.

1 Selecciono o modo de selecção

Pressione o botão [F.SEL].

| Indicação | Modo de selecção |
|--------------------------|------------------------------------------------------|
| "FILE SEL"*1 | Consulte <Modo selecção de ficheiro> (página 112). |
| "FLD SEL1"/ "FLD SEL" | Consulte <Modo de selecção de pasta 1> (página 112). |
| "FLD SEL2"*2 | Consulte <Modo de selecção de pasta 2> (página 113). |

Saia do modo selecção



- O modo de selecção não funciona quando <Reprodução aleatória de tudo> (página 111) estiver ligada.
- *1 Não é possível operar esta função quando <Reprodução aleatória> (página 111) estiver definida em "ON".
- *2 Não é possível operar quando <Comutar o modo Reprodução> (página 113) estiver definido em qualquer modo excepto "FOLDER" durante a reprodução do suporte ACDrive.

2 Selecciono o ficheiro/ pasta

Consulte a explicação do procedimento executado em cada modo de selecção.

Rolar a apresentação do nome do ficheiro/ pasta

Mantenha pressionado [FM] do botão de controlo durante pelo menos 2 segundos.



- O anúncio ao seleccionar a pasta pode ser cancelado por <Índice de voz> (página 122) durante a reprodução do suporte ACDrive. (apenas o KDC-W6534U)
- No mo Selecção de ficheiro, não é feito o anúncio de <Índice de voz> (página 122). (apenas o KDC-W6534U)

Funções de controlo de dispositivo CD/dispositivo USB/ ficheiro áudio/disco externo

Função do ficheiro áudio

Modo selecção de ficheiro

Pode seleccionar um ficheiro áudio pelo nome de ficheiro, na pasta a ser reproduzida no momento.

1 Entre em modo Selecção de ficheiro

Pressione o botão [F.SEL].

Selecione o mostrador "FILE SEL".

Consulte <Modo de selecção> (página 111).

Exibição de nome de ficheiro

Apresenta o nome do ficheiro actual.

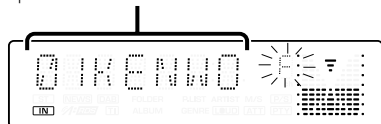

2 Seleccionar o ficheiro

Pressione o botão Controlo para [◀◀] ou [▶▶].

Comutação entre ficheiros em unidades de 10 músicas

Pressione o botão Controlo para [FM] ou [AM].

Com o botão [FM], move 10 músicas para cima e com o botão [AM], 10 músicas para baixo.



- O modo de selecção de ficheiros pode ser seleccionado até 999.

3 Decida qual o ficheiro a reproduzir

Pressione o botão Controlo.

O modo de Selecção de ficheiro é cancelado, e o ficheiro áudio apresentado no momento é reproduzido.

Função do ficheiro áudio

Modo de selecção de pasta 1

Selecione a pasta alvo rastreando os níveis hierárquicos das pastas. Isto é útil quando gerir ficheiros áudio por pastas.

1 Entre em modo Selecção de pasta 1

Pressione o botão [F.SEL].

Selecione o mostrador "FLD SEL1"/"FLD SEL".

Consulte <Modo de selecção> (página 111).

Apresentação do nome da pasta

Apresenta o nome da pasta actual.

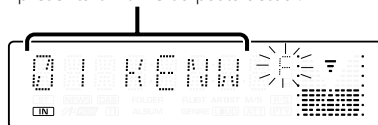

2 Seleccione o nível da pasta*

Pressione o botão Controlo para [FM] ou [AM].

Com o botão [FM] move um nível para baixo e com o botão [AM] um nível para cima.

Seleccionar uma pasta no mesmo nível

Pressione o botão Controlo para [◀◀] ou [▶▶].

Com [◀◀] do botão de Controlo, desloca-se para a pasta anterior, e com [▶▶] do botão de Controlo para a pasta seguinte.

Voltar ao nível superior*

Pressione o botão [3].



- * Não é possível operar quando <Comutar o modo Reprodução> (página 113) estiver definido em qualquer modo excepto "FOLDER" durante a reprodução do suporte ACDrive.

3 Decida qual a pasta a reproduzir

Pressione o botão Controlo.

O modo Selecção de pasta é cancelado e o ficheiro áudio na pasta apresentada é reproduzido.

Função do ficheiro áudio

Modo de selecção de pasta 2

Seleccione a pasta alvo entre as pastas que contenham ficheiros áudio. Apenas a pasta que contém ficheiros áudio reprodutíveis é apresentada.

1 Entre em modo Selecção de pasta 2

Pressione o botão [F.SEL].

Seleccione o mostrador "FLD SEL2".
Consulte <Modo de selecção> (página 111).

Apresentação do nome da pasta

Apresenta o nome da pasta actual.

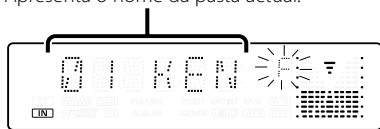

2 Seleccionar a pasta

Pressione o botão Controlo para [◀◀] ou [▶▶].

De cada vez que carregar no botão, são apresentadas uma após outra as pastas que contém ficheiros áudio.

Verifique o nome da pasta do nível superior

Pressione o botão Controlo para [FM] ou [AM].

Com o botão [FM], é apresentado o nome da pasta no nível superior.

Com o botão [AM], é apresentado o nome da pasta no nível inferior.

É apresentado "FM" quando a pasta de nível superior é apresentada.

3 Decida qual a pasta a reproduzir

Pressione o botão Controlo.

O modo Selecção de pasta é cancelado e o ficheiro áudio na pasta apresentada é reproduzido.

Função de KDC-W6534U

Função do suporte ACDrive

Comutar o modo Reprodução

Disponibiliza a ordem de reprodução das músicas por categorias.

Pressione o botão [S.MODE].

De cada vez que o botão é pressionado, o modo Reprodução comuta entre os modos apresentados na tabela a seguir.

O indicador de modo Reprodução está ligado.

| Modo Reprodução | Categoria que deve ser arrumada |
|-----------------|---------------------------------|
| "P. LIST" | Reproduzir por ordem da lista. |
| "GENRE" | Por género. |
| "ARTIST" | Por artista. |
| "ALBUM" | Por álbum. |
| "FOLDER" | Por pasta gravada no suporte. |



- As informações de categoria de cada música são os dados registados em Media Manager quando o suporte ACDrive está a ser gerado.
- O anúncio quando o modo é comutado pode ser cancelado por <Índice de voz> (página 122).
- Pode seleccionar o avanço da informação de modo de reprodução com o botão [AM] e [FM].

Funções de controlo de dispositivo CD/dispositivo USB/ ficheiro áudio/disco externo

Função de KDC-W6534U
Função do suporte ACDrive

Busca de letra

A música que pretende reproduzir pode ser procurada seleccionando a inicial do nome do género, nome do artista ou nome do álbum.

1 Entre em modo Busca de letra

Pressione o botão [S.MODE] durante pelo menos 1 segundo.



- Não funciona quando <Reprodução aleatória de tudo> (página 111) estiver ligada.
- Esta função está disponível apenas quando o modo Reprodução estiver definido em género, artista ou álbum.

Cancelar a busca de letra

Pressione o botão [S.MODE].

2 Inicie a busca de letra

Pressione o botão Controlo para [◀◀] ou [▶▶].

A inicial do nome de género, nome de artista ou nome de álbum é apresentada e lida por ordem.



- O anúncio da inicial pode ser cancelado por <Índice de voz> (página 122).
- Quando o botão de controlo é pressionado ao contrário de [◀◀] ou [▶▶] durante a busca de letra, a inicial é apresentada e lida por ordem inversa.
- Quando a busca de letra for iniciada, não pode ser cancelada.

3 Seccione a música a reproduzir

Pressione o botão controlo quando a inicial da música que busca é apresentada e lida.

O grupo inicial seleccionado é reproduzido.

Correr texto/título

Correr o texto CD apresentado ou o título MD.

Mantenha pressionado [FM] do botão de controlo durante pelo menos 2 segundos.



- Quando o <Controlo de iluminação do mostrador> (página 117) estiver regulado em desligado, o mostrador poderá apagar quando correr.

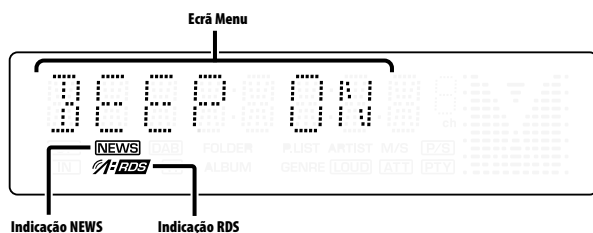
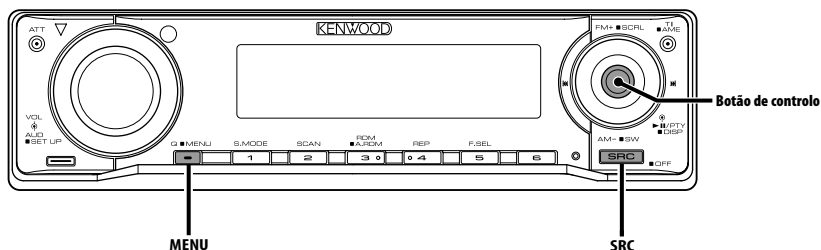

Sistema de menu

Funções de regulação durante o funcionamento, som bip etc.

O método de operação básica do sistema de menu é explicado aqui. A referência para os elementos de menu e o conteúdo das suas regulações encontra-se depois da explicação desta operação.

1 Entre em modo Menu

Pressione o botão [MENU] durante pelo menos 1 segundo.

É apresentado "MENU".

2 Seccione o elemento de menu

Pressione o botão Controlo para [FM] ou [AM].

Exemplo: Quando quiser definir o som do bip seccione o mostrador "BEEP".

3 Defina o elemento do menu

Pressione o botão Controlo para [◀◀] ou [▶▶].

Exemplo: Quando "BEEP" estiver seleccionado, de cada vez que o botão é pressionado, comuta "BEEP ON" ou "BEEP OFF". Seccione um deles como configuração.

Podem continuar voltando ao passo 2 e regular outros elementos.

4 Saia do modo Menu

Pressione o botão [MENU].



- Quando outros elementos - os que são aplicáveis ao método de operação básica acima - são apresentados, o conteúdo da sua regulação é introduzido. (Normalmente a regulação no topo da tabela é a regulação original.) Além disso, a explicação dos elementos que não são aplicáveis (<Ajuste manual do relógio> etc.) é introduzida passo a passo.

Sistema de Menu

Função de KDC-W6534U/KDC-W5534U

Em modo Espera

Código de segurança

A activação do código de segurança desactiva a utilização da unidade áudio para qualquer outra pessoa. Desde que o código de segurança esteja activado, é necessária a introdução do código de segurança autorizado para ligar a unidade áudio quando esta é removida do automóvel. A indicação da activação deste código de segurança evita que a sua preciosa unidade áudio seja roubada.



- Defina o código de segurança quando <Definição de modo demonstração> (página 123) está desligado.
- Quando a função código de segurança é activada, não pode ser cancelada.
Note, o seu código de segurança é o número de 4 dígitos inscrito no seu "Car Audio Passport" neste conjunto.

1 Entre em modo Espera

Pressione o botão [SRC].

Seleccione o mostrador "STANDBY".

2 Entre em modo Menu

Pressione o botão [MENU] durante pelo menos 1 segundo.

Quando "MENU" é apresentado, "CODE SET" é apresentado.

3 Entre em modo Código de segurança

Pressione o botão Controlo durante pelo menos 1 segundo.

Quando "ENTER" é apresentado, "CODE" é apresentado.

4 Seleccione os dígitos a introduzir

Pressione o botão Controlo para [◀◀] ou [▶▶].

5 Seleccione os números do código de segurança

Pressione o botão Controlo para [FM] ou [AM].

6 Repita os passos 4 e 5, e complete o código de segurança.

7 Confirme o código de segurança

Pressione o botão Controlo durante pelo menos 3 segundos.

Quando "RE-ENTER" é apresentado, "CODE" é apresentado.

8 Execute as operações dos passos 4 a 7, e volte a introduzir o código de segurança.

É apresentado "APPROVED".

A função código de segurança é activada.



- Se for introduzir um código diferente do seu código de segurança, terá de começar de novo a partir do passo 4.

Reiniciação da função de código de segurança quando a unidade áudio é usada pela primeira vez após remover a fonte de alimentação da bateria ou ser pressionado o botão de reiniciar

1 Ligue a alimentação.

2 Execute as operações dos passos 4 a 7, e volte a introduzir o código de segurança.

É apresentado "APPROVED".

Agora já poderá usar a unidade.



- Se for introduzido um código incorrecto, é apresentado "WAITING", e é gerado o tempo de entrada proibida indicado abaixo.
Após decorrido o tempo de entrada proibida, é apresentado "CODE", e a entrada pode ser feita.

Número de vezes que o código incorrecto foi introduzido **Tempo de entrada proibida**

| | |
|---|-----------|
| 1 | — |
| 2 | 5 minutos |
| 3 | 1 hora |
| 4 | 24 horas |

Em modo Espera

Som sensor de toque

Ligar e desligar o som de confirmação de operação (som bip).

| Indicação | Ajuste |
|------------|--------------------|
| "BEEP ON" | É ouvido um bip. |
| "BEEP OFF" | O bip é cancelado. |

Em modo Espera

Ajuste manual do relógio



- Este ajuste pode ser efectuado quando <Sincronizar o relógio> (página 117) estiver desligado.

1 Seleccione o modo Ajuste de relógio Pressione o botão Controlo para [FM] ou [AM].

Seleccione o mostrador "CLK ADJ".

2 Entre em modo Ajuste de relógio Pressione o botão Controlo durante pelo menos 1 segundo.

A apresentação do relógio pisca.

3 Acerte as horas Pressione o botão Controlo para [FM] ou [AM].

Ajuste os minutos

Pressione o botão Controlo para [◀◀] ou [▶▶].

4 Saia de modo Ajuste de relógio Pressione o botão [MENU].

Em modo Espera

Sincronizar o relógio

Sincronizar os dados de horas da estação RDS e o relógio desta unidade.

| Indicação | Ajuste |
|------------|----------------------------|
| "SYNC ON" | Sincroniza a hora. |
| "SYNC OFF" | Ajusta a hora manualmente. |



- Demora 3 ou 4 minutos para sincronizar o relógio.

Em modo Espera

DSI (Disabled System Indicator)

Quando o painel é removido fica a piscar um indicador vermelho na unidade, alertando potenciais ladrões.

| Indicação | Ajuste |
|-----------|--------------------|
| "DSI ON" | O LED pisca. |
| "DSI OFF" | O LED é desligado. |

Função de KDC-W6534U/KDC-W5534U

Em modo Espera

Iluminação seleccionável

Seleccionar a cor de iluminação do botão como vermelha ou verde.

| Indicação | Ajuste |
|-----------|---------------------------------|
| "KEY RED" | A cor de iluminação é vermelha. |
| "KEY GRN" | A cor de iluminação é verde. |

Controlo de iluminação do mostrador

Esta função desliga o mostrador quando não for executada qualquer operação durante cinco segundos. Esta função é útil quando se conduz à noite.

| Indicação | Ajuste |
|------------|----------------------------------------------------------------------------------------|
| "DISP ON" | Mantém o mostrador ligado. |
| "DISP OFF" | Desliga o mostrador quando não for executada qualquer operação durante cinco segundos. |



- Regule o Controlo de iluminação do mostrador quando a <Definição de modo demonstração> (página 123) estiver definida em desligada.
- Quando o mostrador estiver desligado, premindo qualquer tecla liga o mostrador.
- Quando o mostrador estiver desligado, não é possível executar qualquer operação para além das seguintes:
 - Volume
 - Atenuador
 - Selecção da fonte
 - Ejeção do disco
 - Desligar a alimentação
- Durante o controlo da função, tal como em Sistema de menu, o mostrador permanece ligado.

Sistema de Menu

Em modo Espera

Redutor de iluminação

Redução automática da iluminação do mostrador desta unidade quando o interruptor das luzes do veículo é ligado.

| Indicação | Ajuste |
|-----------|-------------------------------------------|
| "DIM ON" | A iluminação do mostrador é reduzida. |
| "DIM OFF" | A iluminação do mostrador não é reduzida. |

Função de KDC-W6534U

Em modo Espera

Comutação do preout

Altera a saída preout entre a traseira e o subwoofer. (Com o subwoofer o som é debitado sem o efeito do controlo de atenuação.)

| Indicação | Ajuste |
|------------|----------------------|
| "SWPRE R" | Preout traseiro. |
| "SWPRE SW" | Preout do subwoofer. |

Função de KDC-W6534U

Em modo Espera

Definição do amp incorporado

Amplificador incorporado é controlado. Desligando este controlo aumenta a qualidade preout.

| Indicação | Ajuste |
|-----------|-------------------------------------------|
| "AMP ON" | O amplificador incorporado é activado. |
| "AMP OFF" | O amplificador incorporado é desactivado. |

Função de KDC-W6534U

Diferente de modo Espera

B.M.S. (Bass Management System)

Ajuste o nível de aumento de graves do amplificador externo usando a unidade principal.

| Indicação | Ajuste |
|-----------|---------------------------------------------|
| "BMS FLT" | Nível de aumento de graves é neutro. |
| "BMS +6" | Nível de aumento de graves é baixo (+6dB). |
| "BMS +12" | Nível de aumento de graves é médio (+12dB). |
| "BMS +18" | Nível de aumento de graves é alto (+18dB). |



- Consulte o catálogo ou o manual de instruções sobre os amplificadores de potência que podem ser controlados a partir desta unidade.
- Para os amplificadores existe o modelo que pode ser regulado desde Neutro até +18 dB, e o modelo que pode ser regulado desde Neutro até +12 dB. Quando estiver ligado um amplificador que apenas possa ser regulado a +12, mesmo que seja seleccionado "BMS +18" isto não funcionará correctamente.

Função de KDC-W6534U

Diferente de modo Espera

B.M.S. Compensação de frequência

Regulação da frequência central aumentada por B.M.S.

| Indicação | Ajuste |
|------------|----------------------------------------------|
| "BMSF NML" | Aumento com a frequência central normal. |
| "BMSF LOW" | Diminuição da frequência central normal 20%. |

Função de KDC-W6534U
Com ligação de unidade LX AMP

Controlo AMP

É possível controlar o LX AMP ligado à unidade.

1 Seleccione o modo Controlo do AMP Pressione o botão Controlo para [FM] ou [AM].

Seleccione o mostrador "AMP CTRL".

2 Introduza o modo Controlo do AMP Pressione o botão Controlo durante pelo menos 1 segundo.

3 Seleccione o item de controlo do AMP para ajuste Pressione o botão Controlo para [FM] ou [AM].



- Para detalhes do item de controlo do AMP, consulte o manual de instruções anexo ao LX AMP.

4 Ajuste o modo Controlo do AMP Pressione o botão Controlo para [◀◀] ou [▶▶].

5 Sair do modo Controlo do AMP Pressione o botão [MENU].



- Não pode utilizar a operação LX AMP durante o modo Espera.

Boletim de notícias com regulação de limite de tempo

O sintonizador comuta automaticamente quando um boletim de notícias começa, mesmo se não está a escutar rádio. Além disso, pode ser definido o intervalo de tempo em que a interrupção é proibida.

Indicação e ajuste

"NEWS OFF"

"NEWS 00M"

⋮

"NEWS 90M"

Quando "NEWS 00M" — "NEWS 90M" estiver definido, a função Interrupção de boletim de notícias está ligada.

Quando este está ligado, a indicação "NEWS" está ligada.

Quando o boletim de notícias começa, "NEWS" é apresentado, e comuta para o boletim de notícias.



- Se escolher a regulação "20MIN", mais nenhum boletim de notícias será recebido durante 20 minutos após a recepção do primeiro.
- O volume dos noticiários tem o mesmo nível do definido para <Informações de trânsito> (página 105).
- Esta função é apenas disponível se a estação desejada enviar código PTY para boletins de notícias ou pertencer à rede <Enhanced Other Network> enviando código PTY para boletins de notícias.
- Quando a função Interrupção por boletim de notícias estiver ligada, comuta para uma estação FM.

Em modo Sintonizador

Busca local

Apenas estações com boa recepção são procuradas em sintonia de busca automática.

| Indicação | Ajuste |
|------------|-----------------------------------------|
| "LO.S OFF" | A função de busca local está desligada. |
| "LO.S ON" | A função de busca local está ligada. |

Em modo Sintonizador

Modo Sintonia

Define o modo Sintonia.

| Modo Sintonia | Indicação | Operação |
|------------------------------|-----------|------------------------------------------------------|
| Auto busca | "AUTO 1" | Busca automática de uma estação. |
| Busca de estação predefinida | "AUTO 2" | Busca pela ordem as estações na memória predefinida. |
| Manual | "MANUAL" | Controlo de sintonia manual normal. |

AF (Alternative Frequency)

Quando houver má recepção, automaticamente comuta para outra frequência transmitindo o mesmo programa na mesma rede RDS com melhor recepção.

| Indicação | Ajuste |
|-----------|-----------------------------|
| "AF ON" | A função AF está ligada. |
| "AF OFF" | A função AF está desligada. |

Quando a função AF está ligada, a indicação "RDS" fica ligada.



- Quando não estiverem disponíveis outras estações com recepção mais forte para o mesmo programa na rede RDS, poderá ouvir a transmissão recebida com interrupções. Nesse caso desligue a função AF.

Restrição de região RDS (Função de região restrita)

Poderá escolher se quer ou não restringir os canais RDS, recebidos com a função AF para uma rede em particular, numa região específica.

| Indicação | Ajuste |
|-----------|---------------------------------------------|
| "REG ON" | A função de região restrita está ligada. |
| "REG OFF" | A função de região restrita está desligada. |



- Sem a função restritiva AF para a região e rede especificada, está configurado para procurar a estação com boa recepção na mesma rede RDS.

Auto busca TP

Quando a função TI estiver ligada e forem experimentadas más condições de recepção ao escutar uma estação de informações de trânsito, será procurada automaticamente outra estação de informações de trânsito com melhor recepção.

| Indicação | Ajuste |
|------------|----------------------------------------|
| "ATPS ON" | A função auto busca TP está ligada. |
| "ATPS OFF" | A função auto busca TP está desligada. |

Em recepção FM

Recepção monofónica

O ruído pode ser reduzido quando as transmissões estéreo forem recebidas como monofónicas.

| Indicação | Ajuste |
|------------|---------------------------------------|
| "MONO OFF" | A recepção monofónica está desligada. |
| "MONO ON" | A recepção monofónica está ligada. |

Função de KDC-W6534U

Controlo do mostrador externo

Comute a indicação do mostrador externo conectado a esta unidade.

| Indicação |
|------------|
| "OEM DISP" |

De cada vez que o botão é pressionado para [◀◀] ou [▶▶], o mostrador comuta.

Função de KDC-W6534U/KDC-W5534U

Regulação da apresentação de entrada auxiliar

Para seleccionar o visor quando comutado para a fonte de entrada auxiliar.

1 Selecione a fonte de entrada auxiliar

Pressione o botão [SRC].

Selecione o mostrador "AUX"/"AUX EXT".

2 Entre em modo Menu

Pressione o botão [MENU] durante pelo menos 1 segundo.

É apresentado "MENU".

3 Selecione o modo Regulação de apresentação de entrada auxiliar

Pressione o botão Controlo para [FM] ou [AM].

Selecione o mostrador "NAME SET".

4 Entre em modo Regulação de apresentação de entrada auxiliar

Pressione o botão Controlo durante pelo menos 1 segundo.

É apresentada a apresentação de entrada auxiliar actualmente seleccionada.

5 Seleccione a apresentação de entrada auxiliar

Pressione o botão Controlo para [◀◀] ou [▶▶].

De cada vez que carregar no botão, o mostrador alterna como listado a seguir.

- "AUX"/"AUX EXT"
- "DVD"
- "PORTABLE"
- "GAME"
- "VIDEO"
- "TV"

6 Saia de modo Regulação de apresentação de entrada auxiliar

Pressione o botão [MENU].



- Quando a operação for interrompida durante 10 segundos, o nome nesse momento é registado e o modo Definição de mostrador de entrada auxiliar fecha.
- O visor de entrada auxiliar pode ser definido apenas quando for usada a entrada auxiliar do KCA-S210A opcional. (KDC-W5534U)

Correr texto

Regulação do correr de texto apresentado.

| Indicação | Ajuste |
|------------|---------------------------------|
| "SCL MANU" | Não corre. |
| "SCL AUTO" | Correr quando o mostrador muda. |



- O texto corrido é apresentado a seguir.
 - Texto CD
 - Nome da pasta/ Nome do ficheiro/
Título da música/ Nome do artista/ Nome do álbum
 - Título MD
 - Rádio texto

Função de KDC-W6534U

Em modo Espera

Regulação de entrada auxiliar incorporada

Regule a função de entrada auxiliar incorporada.

| Indicação | Ajuste |
|-----------|-----------------------------------------------------|
| "AUX OFF" | Quando seleccionar a fonte não há entrada auxiliar. |
| "AUX ON" | Quando seleccionar a fonte há entrada auxiliar. |

Em modo Espera

Temporizador de desligar a alimentação

Regulação do temporizador para desligar automaticamente a alimentação desta unidade quando o modo Espera continua.

A utilização desta regulação poderá economizar energia da bateria do veículo.

| Indicação | Ajuste |
|-----------------------------------|-----------------------------------------------------------------|
| "OFF - - -" | A função temporizador de desligar a alimentação está desligada. |
| "OFF 20M" (Regulação original) | Desliga a alimentação ao fim de 20 minutos. |
| "OFF 40M" | Desliga a alimentação ao fim de 40 minutos. |
| "OFF 60M" | Desliga a alimentação ao fim de 60 minutos. |



- Esta regulação é feita depois de regular <Código de segurança> (página 116).

Sistema de Menu

Em modo Espera

Leitura de CD regulada

Quando existe um problema ao reproduzir um CD com formato especial, esta regulação força a reprodução do CD.

| Indicação | Ajuste |
|------------|---------------------------------|
| "CD READ1" | Reproduzir CD e ficheiro áudio. |
| "CD READ2" | Reprodução forçada CD. |



- A definição "CD READ2" não pode reproduzir ficheiros áudio.
Alguns CDs de música poderão não ser reproduzidos mesmo em modo "CD READ2".

Função de KDC-W6534U

Função do suporte ACDrive

Índice de voz

Definição do anúncio durante a reprodução do suporte ACDrive.

| Indicação | Ajuste |
|------------|-------------------------|
| "V-ID ON" | Guia é anunciado. |
| "V-ID OFF" | Para não ser anunciado. |

Em modo CD/ USB

Apresentação da versão de firmware

Apresentação da versão de firmware com a unidade.

1 Seleccione o modo Apresentação da versão do programa

Pressione o botão Controlo para [FM] ou [AM].

Seleccione o mostrador "ACD VER"/"F/W VER".

2 Apresenta a versão de firmware

Pressione o botão Controlo para [◀◀] ou [▶▶].

Função de KDC-W6534U

Em modo CD/ USB

Apresentação da ID única

Apresentação do número de série de cada produto.

1 Seleccione o modo Apresentação de ID único

Pressione o botão Controlo para [FM] ou [AM].

Seleccione o mostrador "ACD ID".

2 Apresentar a ID única

Pressione o botão Controlo para [◀◀] ou [▶▶].

Função de KDC-W6534U

Diferente de modo Espera

Memória de predefinição áudio

Registrar o valor definido pelo controlo de som. A memória não pode ser apagada pelo botão reiniciar.

1 Controlo de configuração de som

Consulte as operações seguintes para configurar o controlo de som.

- <Controlo de áudio> (página 99)
- <Definição áudio> (página 100)

2 Entre em modo Menu

Pressione o botão [MENU] durante pelo menos 1 segundo.

É apresentado "MENU".

3 Seleccione o modo predefinição áudio

Pressione o botão Controlo para [FM] ou [AM].

Seleccione o mostrador "A-PRESET".

4 Entre em modo predefinição áudio

Pressione o botão Controlo durante pelo menos 1 segundo.

5 Seleccione a memória de predefinição áudio

Pressione o botão Controlo para [FM] ou [AM].

Seleccione o mostrador "MEMORY".

6 Guarde a predefinição áudio em memória

Pressione o botão Controlo durante pelo menos 2 segundos.

O mostrador "MEMORY" pisca 1 vez.

7 Saia do modo predefinição áudio

Pressione o botão [MENU].



- Registe 1 par de memória de predefinição áudio. Não pode registar pela fonte.
- Quando pressionar reiniciar, todas as fontes terão definido o valor registado.
- Os elementos seguintes não podem ser registados. Volume, Balanço, Atenuador, Loudness, Compensação de volume

Função de KDC-W6534U
Diferente de modo Espera

Invocar a predefinição áudio

Invocar a definição de som registada por <Memória de predefinição áudio> (página 122).

1 Seleccione a fonte

Pressione o botão [SRC].

2 Entre em modo Menu

Pressione o botão [MENU] durante pelo menos 1 segundo.

É apresentado "MENU".

3 Seleccione o modo predefinição áudio

Pressione o botão Controlo para [FM] ou [AM].

Selecione o mostrador "A-PRESET".

4 Entre em modo predefinição áudio

Pressione o botão Controlo durante pelo menos 1 segundo.

5 Seleccione Invocar predefinição áudio

Pressione o botão Controlo para [FM] ou [AM].

Selecione o mostrador "RECALL".

6 Invoque a predefinição áudio

Pressione o botão Controlo durante pelo menos 2 segundos.

O mostrador "RECALL" pisca 1 vez.

7 Saia do modo predefinição áudio

Pressione o botão [MENU].



- A memória do utilizador de <System Q> (página 99) é alterado para o valor que foi invocado.
- O item de memória do tom da fonte de <Controlo de áudio> (página 99) é alterado para o valor que foi invocado pela fonte seleccionada.

Em modo Espera

Definição de modo demonstração

Define o modo Demonstração.

1 Seleccione o modo Demonstração

Pressione o botão Controlo para [FM] ou [AM].

Selecione o mostrador "DEMO".

2 Defina o modo Demonstração

Pressione o botão Controlo durante pelo menos 2 segundos.

De cada vez que o botão é pressionado durante pelo menos 2 segundos, o modo Demonstração comuta como indicado a seguir.

| Indicação | Ajuste |
|------------|------------------------------------------|
| "DEMO ON" | A função modo Demonstração está ligada. |
| "DEMO OFF" | Sair do modo Demonstração (modo Normal). |

Acessórios/ Procedimentos para instalação

Acessórios

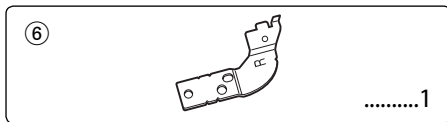
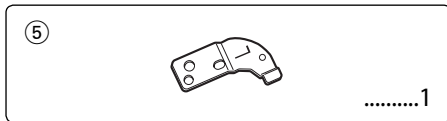
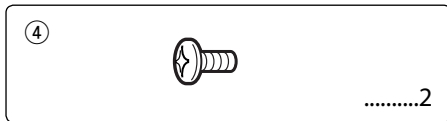
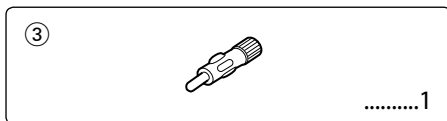
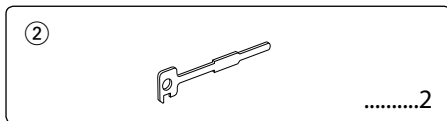
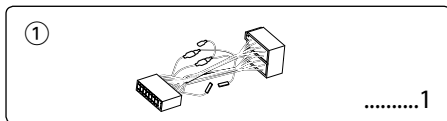

Procedimentos para instalação

1. Para evitar curtos-circuitos, remova a chave da ignição e desligue o terminal \ominus da bateria.
2. Ligue o fio correspondente de entrada e saída a cada unidade.
3. Ligue o fio à cablagem.
4. Ligue o conector B da cablagem ao altifalante do seu veículo.
5. Ligue o conector A da cablagem ao conector de energia externa do seu veículo.
6. Ligue o conector da cablagem ao aparelho.
7. Instale o aparelho no seu carro.
8. Ligue o terminal \ominus da bateria.
9. Pressione o botão de reiniciar.



- Se a alimentação não estiver ligada (ou se for ligada e imediatamente desligada), o cabo do altifalante pode ter um curto-circuito, ou tocou no chassis do carro e a função de protecção pode ter sido activada. Portanto, verifique o cabo do altifalante.
- Se a sua viatura não está preparada para este sistema especial de conexão, por favor dirija-se ao seu fornecedor Kenwood.
- Use apenas adaptadores de conversão de antena (ISO-JASO) quando o cabo da antena tiver uma tomada ISO.
- Certifique-se que todas as conexões dos cabos estão bem fixadas inserindo-os nas tomadas até que bloqueiem completamente.
- Se a ignição do seu veículo não possuir uma posição ACC, ou se o cabo de ignição estiver conectado a uma fonte de energia com voltagem constante, tipo um cabo de bateria, o aparelho não estará conectado à ignição (isto é, o aparelho não ligará ou desligará juntamente com a ignição). Se desejar ligar/desligar o aparelho ao mesmo tempo que a ignição, conecte o cabo de ignição a uma fonte de energia que possa ser ligada/desligada com a chave da ignição.
- Se o fusível queimar, assegure-se primeiro que os fios não provocaram um curto-circuito, e depois substitua o fusível antigo por um novo com o mesmo valor.
- Isole os cabos não ligados com fita isolante ou outro material similar. Para evitar curtos-circuitos, não remova as protecções das pontas dos fios não ligados nem os terminais.
- Ligue os cabos individuais do altifalante aos terminais correspondentes. O aparelho pode ficar danificado se o cabo \ominus negativo do altifalantes ou do fio terra entrarem em contacto com qualquer parte metálica do veículo.
- Depois que o aparelho tiver sido instalado, verifique se as lâmpadas de travão, os pisca-piscas, os limpa pára-brisa, etc. do carro estão a funcionar correctamente.
- Se a consola tiver tampa, certifique-se que instala o aparelho de forma a que o painel não bata na tampa ao abrir e ao fechar.
- Monte a unidade de forma a que o ângulo de montagem seja de 30° ou menos.

Ligar os cabos aos terminais (KDC-W6534U)

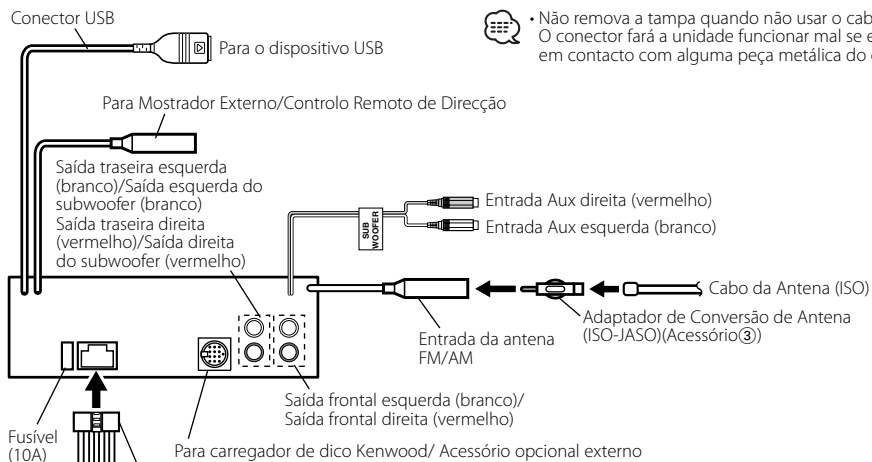

• Não remova a tampa quando não usar o cabo USB. O conector fará a unidade funcionar mal se entrar em contacto com alguma peça metálica do carro.

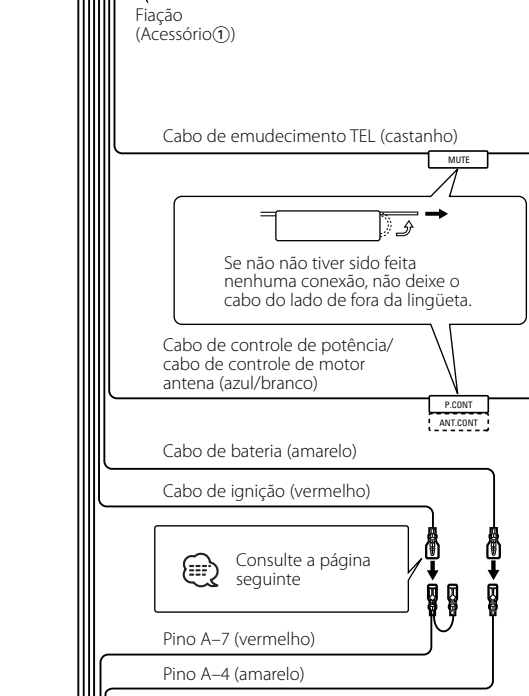

Para ligar estes cabos, consulte os manuais de instruções respectivos.

Liga-se ao terminal que está ligado à terra quando tanto o telefone toca quanto durante a conversa

Para ligar o sistema de navegação Kenwood, consulte o seu manual de navegação.

Ligue seja ao terminal de controle de energia, ao usar o amplificador de potência opcional, seja ao terminal de controle de antena do veículo.

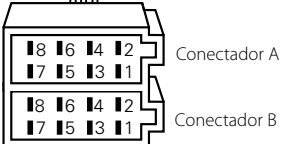
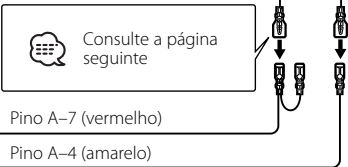

Ligar os cabos aos terminais (KDC-W5534U/W534U)

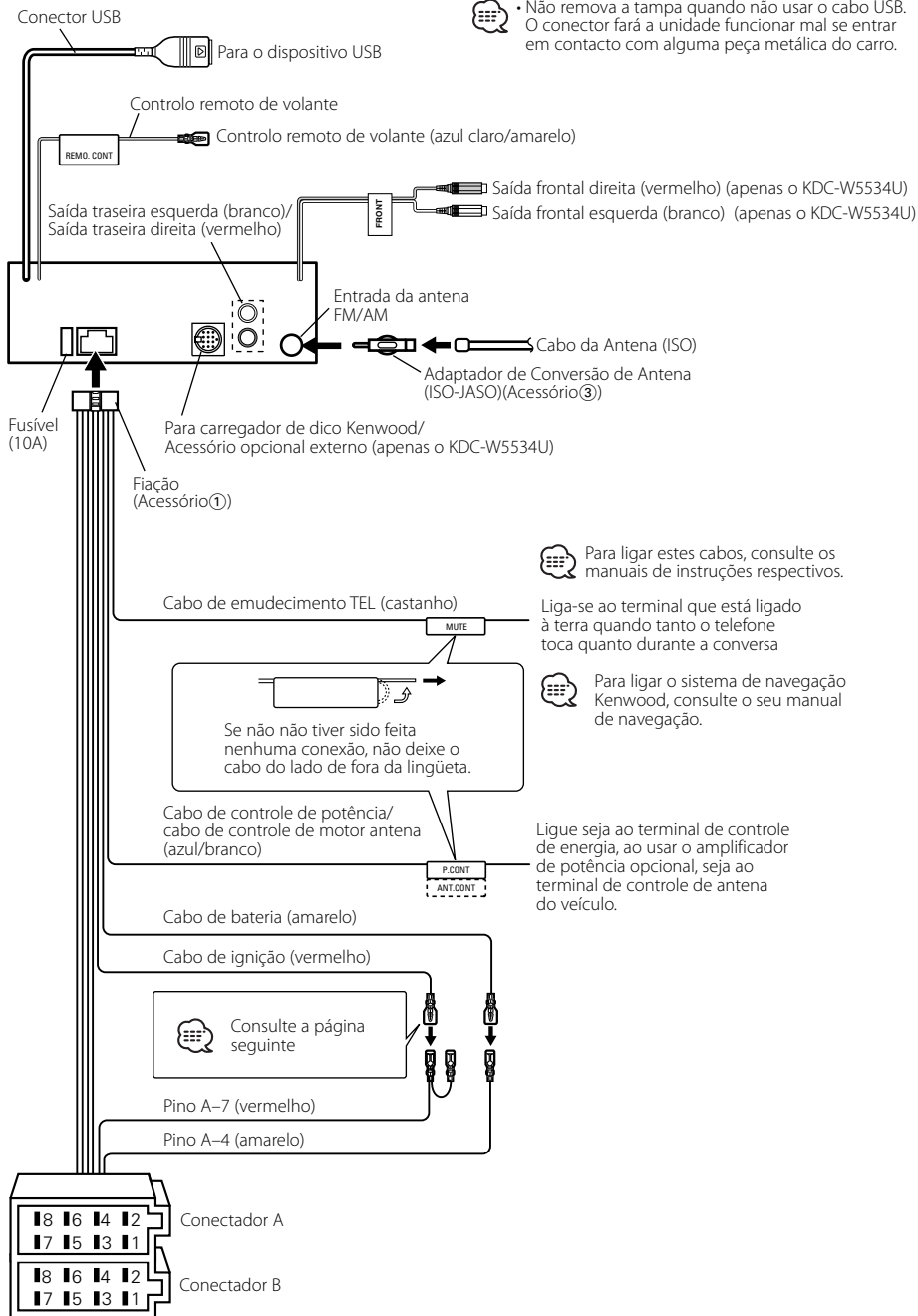

• Não remova a tampa quando não usar o cabo USB. O conector fará a unidade funcionar mal se entrar em contacto com alguma peça metálica do carro.

Para ligar estes cabos, consulte os manuais de instruções respectivos.

Para ligar o sistema de navegação Kenwood, consulte o seu manual de navegação.

Ligue seja ao terminal de controle de energia, ao usar o amplificador de potência opcional, seja ao terminal de controle de antena do veículo.

Guia da função do conector

| Números dos pinos para os conectores ISO | Cor dos cabos | Funções |
|------------------------------------------|----------------|-------------------------|
| Conector de energia externa | | |
| A-4 | amarelo | Bateria |
| A-5 | azul/branco | Controlo de energia |
| A-6 | laranja/branco | Atenuador de iluminação |
| A-7 | vermelho | Ignição (ACC) |
| A-8 | preto | Conexão terra (massa) |
| Conexão para altifalante | | |
| B-1 | roxo | Traseiro direito (+) |
| B-2 | roxo/preto | Traseiro direito (-) |
| B-3 | cinza | Dianteiro direito (+) |
| B-4 | cinza/preto | Dianteiro direito (-) |
| B-5 | branco | Dianteiro esquerdo (+) |
| B-6 | branco/preto | Dianteiro esquerdo (-) |
| B-7 | verde | Traseiro esquerdo (+) |
| B-8 | verde/preto | Traseiro esquerdo (-) |

⚠️ ADVERTÊNCIA

Conexão do conector ISO

A disposição dos pinos nos conectores ISO depende do tipo do veículo. Certifique-se que fez as conexões correctamente para evitar danos ao aparelho.

A conexão pré-definida da cablagem está descrita no nº [1] abaixo. Se os pinos do conector ISO forem ajustados tal como está descrito nos nºs [2] e [3], faça a ligação de acordo com a ilustração.

Assegure-se que torna a ligar o cabo conforme indicado [2] abaixo para instalar esta unidade em automóveis **Volkswagen**.

[1] (Ajuste pré-definido) O pino A-7 (vermelho) do conector ISO do veículo está conectado à ignição, e o pino A-4 (amarelo) está conectado a uma fonte de energia constante.

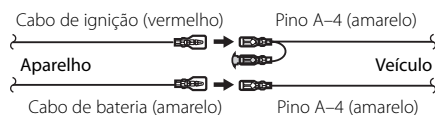

[2] O pino A-7 (vermelho) do conector ISO do veículo não está conectado a uma fonte de energia constante, e o pino A-4 (amarelo) está conectado à ignição.

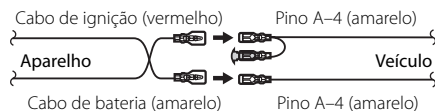

[3] O pino A-4 (amarelo) do conector ISO do veículo não está conectado a nada, enquanto que o pino A-7 (vermelho) está conectado a uma fonte de energia constante (ou tanto o pino A-7 (vermelho) como o A-4 (amarelo) estão conectados a uma fonte de energia constante).

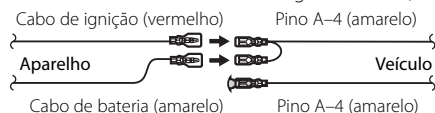

• Quando a conexão é feita como no nº [3] acima, o aparelho não está conectado à chave da ignição. Por esta razão, lembre-se sempre de desligar o aparelho quando a ignição for desligada.

Para conectar o aparelho à ignição, conecte o cabo da ignição (ACC...vermelho) a uma fonte de energia que possa ser ligada/desligada junto com a chave da ignição.

Instalação

Instalação

Fita metálica de montagem
(disponível no comércio)

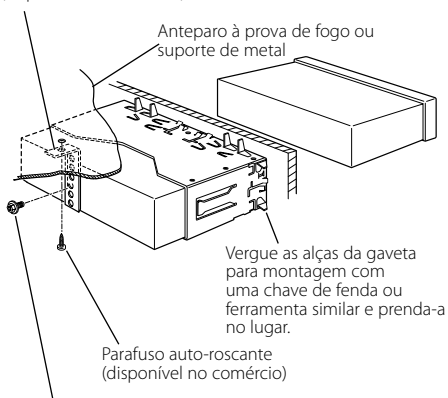

Parafuso (M4x8)
(disponível no comércio)



- Certifique-se de que o aparelho está instalado de maneira segura no lugar. Se o aparelho estiver instável, ele pode apresentar problemas de mau funcionamento (p. ex. o som pode oscilar).

Aparafusar o painel frontal ao aparelho

Apertar o painel frontal à unidade principal de forma a que este não caia.

- 1 Leia primeiro a secção <Remover a armação de borracha dura> (página 129) antes de remover a armação de borracha dura.
- 2 Abra fazendo cair o painel, premindo o botão soltar.

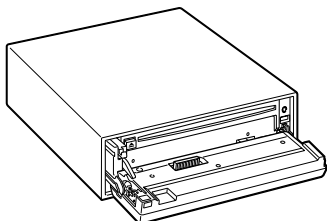

- 3 Aperte o parafuso ($\varnothing 2 \times 5$ mm) (Acessório ④) e suporte (Acessório ⑤) no orifício apresentado no diagrama.

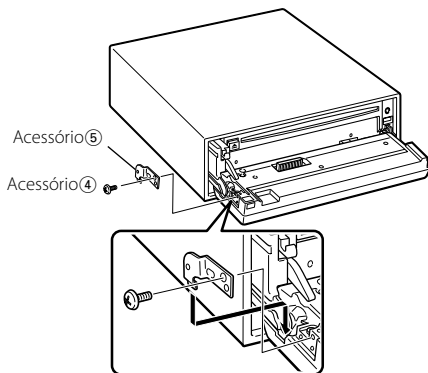

- 4 Aperte o parafuso ($\varnothing 2 \times 5$ mm) (Acessório ④) e suporte (Acessório ⑥) no orifício apresentado no diagrama.

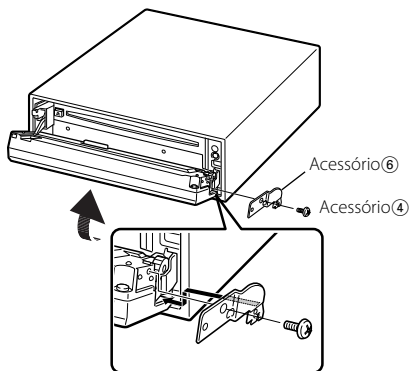

- Nunca introduza os parafusos em qualquer outro orifício para além do especificado. Se os aparafusar noutro orifício, estabelecerá contacto e poderá provocar danos às partes mecânicas no interior da unidade.

Retirar o aparelho

Remover a armação de borracha dura

- 1 Engate os pinos de encaixe na ferramenta de remoção e remova os dois travões no nível superior. Levante a moldura e puxe-a para a frente como indicado na figura.

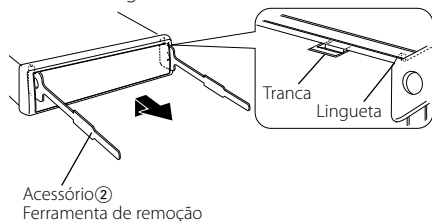

- 2 Quando o nível superior for removido, remova as duas posições inferiores.

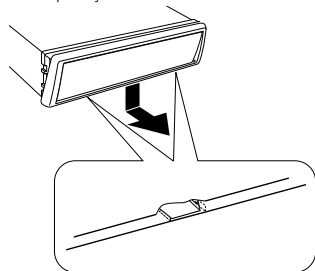

- A moldura pode ser removida do lado do fundo pela mesma forma.

Retirar o aparelho

- 1 Leia primeiro a secção <Remover a armação de borracha dura> (página 129) antes de remover a armação de borracha dura.
- 2 Retire o parafuso (M4 x 8) no painel de trás.
- 3 Introduza profundamente as duas ferramentas de remoção nas ranhuras de cada lado, como indicado.

Parafuso (M4x8)
(disponível no comércio)

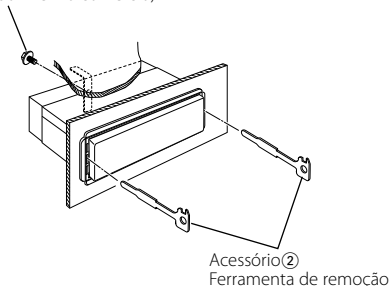

- 4 Empurre a ferramenta de remoção para baixo enquanto empurra para dentro, e puxe a unidade um pouco para fora.

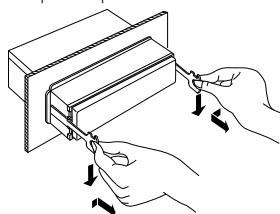

- Tome cuidado para não se ferir com os pinos da lingueta da ferramenta de remoção.
- 5 Puxe o aparelho completamente para a fora com as mãos, tendo cuidado para o não deixar cair.

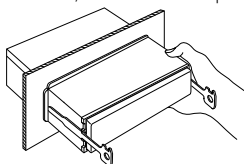

Guia de resolução de problemas

O que pode parecer um defeito ou mau funcionamento no seu aparelho pode ser apenas o resultado de uma pequena falha na operação ou na ligação dos fios. Antes de solicitar assistência, verifique primeiro na seguinte tabela os possíveis problemas.

Geral

? O aparelho não liga.

- ✓ O fusível queimou.
 - ☞ Depois de verificar se houve algum curto-circuito nos cabos, substitua o fusível por um de mesma potência nominal.

? Existe uma fonte que não consegue comutar.

- ✓ Não há suporte carregado.
 - ☞ Prepare o suporte que pretende escutar. Se não existir qualquer suporte nesta unidade, não poderá comutar para cada fonte.
- ✓ O carregador de discos não está ligado.
 - ☞ Ligue o carregador de discos. Se o carregador de discos não estiver ligado ao seu terminal de entrada, não é possível comutar para uma fonte de disco exterior.

? A memória foi apagada quando a ignição foi desligada.

- ✓ A ignição e o cabo da bateria estão conectados de maneira incorrecta.
 - ☞ Conecte correctamente o cabo de acordo com as instruções da secção <Ligar os cabos aos terminais> (página 125, 126).

? A função de emudecimento TEL não está a funcionar.

- ✓ O cabo do emudecimento TEL não foi ligado correctamente.
 - ☞ Conecte correctamente o cabo de acordo com as instruções da secção <Ligar os cabos aos terminais> (página 125, 126).

? A função de emudecimento TEL liga mesmo que o cabo do emudecimento TEL não esteja ligado.

- ✓ O cabo do emudecimento TEL está a tocar numa parte metálica do carro.
 - ☞ Afaste o cabo emudecimento TEL da parte metálica do carro.

? Mesmo se Loudness estiver ligado, os tons agudos não são compensados.

- ✓ A fonte do sintonizador está seleccionada.
 - ☞ Os tons agudos não são compensados quando em fonte sintonizador.

? Não se ouve nenhum som, ou o volume está baixo.

- ✓ As regulações do atenuador ou do balanço estão reguladas completamente para um dos lados.
 - ☞ Centre as regulações do atenuador e do balanço.
- ✓ Os cabos de entrada/saída ou a cablagem estão conectados de maneira incorrecta.
 - ☞ Reconecte correctamente os cabos de entrada/saída e/ou a cablagem. Veja a secção <Ligar os cabos aos terminais> (página 125, 126).
- ✓ Os valores da diferença de volume são baixos.
 - ☞ Eleve a diferença do volume, consultando a secção sobre <Definição áudio> (página 100).
- ✓ A <Definição do amp incorporado> (página 118) está desligada.
 - ☞ Ligue-a.

? A qualidade do som está má ou distorcida.

- ✓ Um cabo do altifalante pode estar trilhado no carro por um parafuso.
 - ☞ Verifique a ligação do altifalante.
- ✓ Os altifalantes não estão ligados correctamente.
 - ☞ Ligue os cabos dos altifalantes de tal forma que cada terminal de saída está ligado a um altifalante diferente.

? O som sensor de toque não se ouve.

- ✓ A ficha preout está a ser utilizada.
 - ☞ O som sensor de toque não pode ser debitado pela ficha preout.

? A função atenuador de iluminação não actua.

- ✓ O fio do atenuador de iluminação não está ligado correctamente.
 - ☞ Verifique a ligação do fio do atenuador de iluminação.
- ✓ O <Redutor de iluminação> (página 118) está desligado.
 - ☞ Ligue-a.

? O mostrador apaga enquanto corre.

- ✓ <Controlo de iluminação do mostrador> está regulado em desligado.
 - ☞ Consulte <Controlo de iluminação do mostrador> (página 117).

? Mesmo se Sincronizar relógio estiver ligado, o relógio não pode ser ajustado.

- ✓ A estação RDS captada não está a emitir dados de horas.
 - ☞ Receber outra estação RDS.

Fonte sintonizador

? A recepção do rádio está má.

- ✓ A antena do carro não está esticada.
E38 Puxe a antena até o fim.
- ✓ O cabo de controle da antena não está ligado.
E38 Conecte correctamente o cabo de acordo com as instruções da secção <Ligar os cabos aos terminais> (página 125, 126).

? Não é o volume de som definido para a Informação de trânsito.

- ✓ O volume de som definido é inferior ao volume do som do sintonizador.
E38 Se o volume do som do sintonizador for mais elevado que o volume do som definido, o volume do som do sintonizador é utilizado.

Fonte Disco

? "AUX EXT" é apresentado sem executar o Modo controlo de disco externo.

- ✓ Está ligado um carregador de discos não suportado.
E38 Use o carregador de discos mencionado em <Sobre leitores de CD/carregadores de discos ligados a esta unidade> (página 91) da secção sobre <Precauções de Segurança>.

? O disco especificado não toca, ao invés disso, toca um outro.

- ✓ O CD especificado está bem sujo.
E38 Limpe o CD.
- ✓ O disco foi colocado numa abertura diferente da especificada.
E38 Ejecte o magazine de disco e verifique o número do disco especificado.
- ✓ O disco está muito arranhado.
E38 Experimente outro disco.

? Não é possível remover o disco.

- ✓ O motivo é que decorreram mais de 10 minutos desde que o interruptor ACC do veículo foi desligado.
E38 O disco só pode ser removido dentro de 10 minutos após o interruptor ACC ser desligado. Se decorreram mais de 10 minutos, ligue novamente o interruptor ACC e prima o botão Eject (ejectar).

? O disco não pode ser inserido.

- ✓ Já existe outro disco inserido.
E38 Pressione o botão [▲] e remova o disco.

? Busca directa não pode ser efectuada.

- ✓ Está ligada outra função.
E38 Desligue a reprodução aleatória ou outras funções.

? Não pode ser feita busca de faixa.

- ✓ Para a primeira ou última música dos discos/pastas.
E38 Para cada disco/pasta, a busca de faixa não pode ser feita para trás a partir da primeira música nem para a frente a partir da última música.

Fonte ficheiro áudio

? Não pode reproduzir um ficheiro áudio.

- ✓ O suporte está riscado ou sujo.
E38 Limpe o suporte, consultando Limpeza do CD da secção <Sobre CDs> (página 94).

? O som salta quando está a ser reproduzido um ficheiro áudio.

- ✓ O suporte está riscado ou sujo.
E38 Limpe o suporte, consultando Limpeza do CD da secção <Sobre CDs> (página 94).
- ✓ A condição da gravação é má.
E38 Grave novamente o suporte ou utilize outro suporte.

? O tempo da faixa do ficheiro áudio não é reproduzido correctamente.

- ✓ ---
E38 Há alturas em que não é correctamente apresentado de acordo com as condições de gravação do ficheiro áudio.

Fonte de dispositivo USB

? O dispositivo USB não é detectado.

- ✓ O conector USB está desconectado.
E38 Ligue correctamente o conector do dispositivo USB.

? O dispositivo USB não reproduz os seus ficheiros áudio.

- ✓ O conector USB está desconectado.
E38 Ligue correctamente o conector do dispositivo USB.

Guia de resolução de problemas

A mensagem mostrada a seguir apresenta a condição do seu sistema.

| | | | |
|-----------|----------------------------------------------------------------------------------------------------------------------------------------------------------------------------------------------------------------------------------------------------------------------------------------------------------------------------------------------------------------------------------------------------------------------------------------------|-----------------|----------------------------------------------------------------------------------------------------------------------------------------------------------------------------------------------------------------------------------------------------------------------------------------------------------------------------------------------------------------------------|
| EJECT: | Nenhum magazine de discos foi colocado no carregador. O magazine de discos não foi colocado completamente. ⇨ Coloque o magazine de discos correctamente. Não há CD na unidade. ⇨ Introduza o CD. | HOLD: | O circuito de protecção do aparelho é accionado quando a temperatura dentro do carregador automático de discos excede 60° C (140° F), suspendendo todas as operações. ⇨ Deixe o aparelho arrefecer abrindo as janelas do carro ou ligando o ar condicionado. Quando a temperatura cair abaixo de 60° C (140° F), o disco volta a tocar novamente. |
| NO DISC: | Não há nenhum disco dentro do magazine. ⇨ Coloque um disco no magazine de discos. | IN (Piscar): | A secção do leitor de CD não está a funcionar correctamente. ⇨ Reintroduza o CD. Se o CD não puder ser ejectado ou se o mostrador continuar a piscar mesmo quando o CD tiver sido correctamente reintroduzido, desligue a alimentação e consulte o centro de assistência mais próximo. |
| TOC ERR: | Não há nenhum disco dentro do magazine. ⇨ Coloque um disco no magazine de discos. O CD está bastante sujo. O CD está de cabeça para baixo. O CD está muito arranhado. ⇨ Limpe o CD e insira-o correctamente. | PROTECT: | O cabo do altifalante tem um curto-circuito ou está a tocar no chassis do automóvel, e por isso a função protecção é activada. ⇨ Ligue ou isole correctamente o cabo do altifalante e pressione o botão de reiniciar. |
| READ ERR: | • O número de ficheiros ou pastas memorizados no dispositivo USB ligado excede o limite. • O sistema de ficheiros do dispositivo USB ligada está danificado. ⇨ Copie novamente os ficheiros e pastas para o dispositivo USB consultando www.kenwood.mediamanager.jp . Se a mensagem de erro continuar a ser apresentada, inicialize o dispositivo USB ou use outros dispositivos USB. | NA FILE: | Está a ser reproduzido um ficheiro áudio com um formato que esta unidade não suporta. ⇨ ---- |
| E-05: | O CD está de cabeça para baixo. ⇨ Carregue o CD correctamente. | COPY PRO: | Está a ser reproduzido um ficheiro protegido contra cópia. ⇨ ---- |
| BLANK: | Não há nada gravado no MD. | DEMO MODE: | Foi seleccionado o modo demonstração. ⇨ A <Definição de modo demonstração> (página 123) está ligada. Desligue-a. |
| NO TRACK: | Não foi gravada nenhuma faixa no MD, embora ele tenha um título. | NO DVICE: | O dispositivo USB está seleccionado como fonte apesar de não haver nenhum dispositivo USB ligado. ⇨ Mude a fonte para qualquer fonte excepto USB. Ligue um dispositivo USB, e mude novamente a fonte para USB. |
| NO PANEL: | O painel da unidade serve a ser ligada a esta unidade foi removido. ⇨ Reponha-o. | NA DVICE: | Está ligado um dispositivo USB não suportado. ⇨ Sobre os dispositivos USB suportados, consulte <Sobre dispositivos USB> (página 95). |
| E-77: | O aparelho está a funcionar mal por algum motivo. ⇨ Prima o botão de reiniciar o aparelho. Se o código "E-77" não desaparecer, consulte o centro de assistência mais próximo. | NO MUSIC/ E-15: | • Foi reproduzido suporte que não tem dados gravados que a unidade possa reproduzir. • O dispositivo USB ligado não contém ficheiros áudio reproduzíveis. ⇨ Use suporte que tenha dados gravados que a unidade possa reproduzir. |
| E-99: | Há algo de errado com o magazine de discos. Ou o aparelho está a funcionar mal por algum motivo. ⇨ Verifique o magazine de discos. Depois pressione o botão de reiniciar a unidade. Se o código "E-99" não desaparecer, consulte o centro de assistência mais próximo. | USB ERR: | O dispositivo USB ligado está classificado com uma capacidade superior ao limite permíssivel. ⇨ Verifique o dispositivo USB consultando <Sobre dispositivos USB> (página 95). Poderão ter ocorrido problemas com o dispositivo USB ligado. ⇨ Remova o dispositivo USB e torne a ligá-lo. Quando for apresentada de novo a mesma mensagem, use outro dispositivo USB. |
| LOAD: | Estão a ser comutados discos no carregador de discos. | | |
| READING: | A unidade está a ler os dados do disco. | | |

Especificações

As especificações podem ser alteradas sem prévia notificação.

Seção do Rádio FM

- Alcance de Frequência (espaço de 50 kHz)
 - : 87,5 MHz – 108,0 MHz
- Sensibilidade Úti (S/N = 26dB)
 - : 0,7 μ V/75 Ω
- Sensibilidade de Saída Silenciosa (S/N = 46dB)
 - : 1,6 μ V/75 Ω
- Resposta de Frequência (\pm 3,0 dB)
 - : 30 Hz – 15 kHz
- Relação sinal/ruído (MONO)
 - : 65 dB
- Seletividade (DIN)(\pm 400 kHz)
 - : \geq 80 dB
- Separação de Estéreo (1 kHz)
 - : 35 dB

Seção de Rádio MW

- Alcance de Frequência (espaço de 9 kHz)
 - : 531 kHz – 1611 kHz
- Sensibilidade Úti (S/N = 20dB)
 - : 25 μ V

Seção de Rádio LW

- Alcance de Frequência
 - : 153 kHz – 281 kHz
- Sensibilidade Úti (S/N = 20dB)
 - : 45 μ V

Seção de CD player

- Diodo laser
 - : GaAlAs
- Filtro digital (D/A)
 - : 8 Sobreamostragem óctupla
- Conversor D/A
 - : 1 Bit
- Velocidade de fuso
 - : 1000 – 400 rpm (CLV 2 vezes)
- Modulação & Vibração
 - : Abaixo do limite mensurável
- Resposta de Frequência (\pm 1 dB)
 - : 10 Hz – 20 kHz
- Distorção harmônica total (1 kHz)
 - : 0,008 %
- Relação sinal/ruído (1 kHz)
 - : 110 dB
- Faixa dinâmica
 - : 93 dB
- Descodificação MP3
 - : Compatível com MPEG-1/2 Audio Layer-3
- Descodificação WMA
 - : Compatível com o Windows Media Audio
- Descodificador AAC
 - : AAC-LC ficheiros ".m4a"

Seção de Áudio

- Potência Máxima de Saída
 - : 50 W x 4 (KDC-W6534U/W5534U)
 - : 45 W x 4 (KDC-W534U)
- Potência de Saída (DIN 45324, +B=14,4V)
 - : 30 W x 4 (KDC-W6534U/W5534U)
 - : 28 W x 4 (KDC-W534U)
- Impedância do altifalante
 - : 4 – 8 Ω
- Ação de Tonalidade
 - Baixos : 100 Hz \pm 8 dB
 - Médios : 1 kHz \pm 8 dB
 - Agudos : 10 kHz \pm 8 dB
- Nível de Saída do Pre/Carga (Durante a reprodução do disco)
 - : 2500 mV/10 k Ω (KDC-W6534U)
 - : 2000 mV/10 k Ω (KDC-W5534U/W534U)
- Impedância da saída do pre
 - : \leq 600 Ω

Interface USB

- Padrão USB
 - : USB1.1/ 2.0
- Sistema de ficheiros
 - : FAT16/ 32
- Máxima alimentação de corrente
 - : 500 mA
- Descodificação MP3
 - : Compatível com MPEG-1/2 Audio Layer-3
- Descodificação WMA
 - : Compatível com o Windows Media Audio
- Descodificador AAC
 - : AAC-LC ficheiros ".m4a"

Entrada auxiliar (KDC-W6534U)

- Resposta de Frequência (\pm 1 dB)
 - : 20 Hz – 20 kHz
- Voltagem máxima de entrada
 - : 1200 mV
- Impedância de entrada
 - : 100 k Ω

Geral

- Voltagem de operação (11 – 16V tolerável)
 - : 14,4 V
- Consumo de energia
 - : 10 A
- Tamanho (L x A x P)
 - : 182 x 53 x 155 mm
- Peso
 - : 1,40 kg

KENWOOD