

KENWOOD

KRC-958R

KRC-858R

KRC-858C

KRC-858W

KRC-758R

SINTOLETTORE STEREO A CASSETTE
ISTRUZIONI PER L'USO

KENWOOD CORPORATION

SI DICHIARA CHE:

l'apparecchio Sintolettore a cassette per auto Kenwood, modello KRC-758R;
gli apparecchi Sintolettori a cassette per auto Kenwood, modelli KRC-858C, KRC-858R, KRC-858W
e l'apparecchio Sintolettore a cassette per auto Kenwood, modello KRC-958R

rispondono alle prescrizioni dell'art. 2 comma 1 del D.M. 28 agosto 1995, n. 548.

Fatto ad Uithoorn il 02 luglio 1996

Kenwood Electronics Europe B.V. - Amsterdamseweg 35-37 - 1422 AC Uithoorn -
The Netherlands

© B64-0968-00 (EW)

Indice

Prima dell'uso

Precauzioni di sicurezza.....	3
Tasti e display.....	5

Operazioni di base

Meccanismo "SRM" a scomparsa con sportello di chiusura antifurto.....	9
Volume.....	10
Attenuatore.....	10
Loudness.....	10
Sistema a menu.....	10

Funzionamento di base del telecomando.....11**Funzionamento di base del telecomando a volante**.....13**Caratteristiche del sintonizzatore**

Selezione del modo di sintonia.....	15
Sintonia.....	15
Funzione di ricerca locale.....	15
Ricezione mono.....	16
Memoria per la preselezione delle stazioni.....	16
Immissione automatica in memoria.....	16
Sintonia con accesso diretto.....	17
Ricerca della stazione preselezionata con il nome di servizio di programma.....	17

Caratteristiche RDS

RDS (Radio Data System).....	18
EON (collegamenti incrociati con altre reti).....	18
Allarme.....	18
Funzione AF (frequenze alternative).....	18
Circoscrizione della "Regione RDS" (Funzione di Limitazione Regionale).....	19
Funzione di ricerca automatica di stazioni TP.....	19
Preselezione del volume per bollettini sul traffico/notiziari.....	19
Funzione di notiziari con impostazione della pausa tra i "notiziari PTY".....	20
Funzione di tipo di programma (PTY).....	20
Funzione di bollettini sul traffico.....	22

Caratteristiche del riproduttore di cassette

Riproduzione di nastri.....	22
Avanzamento rapido e riavvolgimento di nastri.....	23
Uso del sistema Dolby B NR (riduzione del rumore).....	23

Cambiamento del tipo di nastro.....	23
Funzione di salto degli spazi vuoti.....	23
Funzione di passaggio al sintonizzatore.....	23
Funzione di avvolgimento del nastro.....	24
Funzione di ripetizione di brano.....	24

Caratteristiche del controllo per multiletto dei dischi

Riproduzione di dischi con il multiletto.....	24
Riproduzione di dischi con avanzamento e retrocessione.....	24
Cambiamento della visualizzazione per i dischi.....	25
Ricerca di brano.....	25
Ricerca di disco.....	25
Funzione di ripetizione del brano/disco.....	26
Funzione di scansione dei brani.....	26
Funzione di scansione dei dischi.....	26
Memorizzazione dei nomi dei dischi.....	27
Richiamo diretto di un brano.....	28
Richiamo diretto di un disco.....	28
Letture del nome dei dischi preselezionati (DNPP).....	28
Funzione di riproduzione in ordine casuale.....	28
Funzione di riproduzione in ordine casuale dell'intero caricatore.....	29

Altre funzioni

Impostazione dei controlli audio.....	29
Tabella delle regolazioni di controllo audio.....	30
Funzione di muting telefonico.....	30
Illuminazione selezionabile.....	30
Funzione di codice di sicurezza.....	31
Orologio.....	32
Regolazione dell'orario.....	32
Uscita preamplificata senza attenuazione.....	32

Installazione

Accessorio.....	33
Procedimento per l'installazione.....	33
Collegamento dei cavi ai terminali.....	34
Installazione.....	35
Rimozione dell'apparecchio.....	36
Applicazione dei telecomandi da installare sul volante.....	37

Guida alla soluzione di problemi.....39**Caratteristiche tecniche**.....42

▲AVVERTENZA

Per evitare lesioni e/o incendi, osservare le seguenti precauzioni:

- Inserire l'apparecchio fino in fondo finché si blocca saldamente in posizione, altrimenti potrebbe fuoriuscire in caso di scontri o altre scosse.
- Quando si prolungano i cavi dell'accensione, della batteria o di massa, accertarsi di usare cavi appositi per autoveicoli o cavi con un'area di 0,75 mm² (AWG18) o un'un'area maggiore per evitare il deterioramento dei cavi e danni al rivestimento dei cavi.
- Per evitare cortocircuiti, non inserire mai oggetti di metallo (come monete o strumenti di metallo) all'interno dell'apparecchio.
- Se l'apparecchio comincia ad emettere fumo o odori strani, spegnerlo immediatamente e rivolgersi ad un Centro di Assistenza Autorizzato Kenwood.
- Fare attenzione a non schiacciarsi le dita tra il frontalino e l'apparecchio.
- Fare attenzione a non far cadere l'apparecchio e a non sottoporlo a forti urti. L'apparecchio può rompersi o incrinarsi perché contiene parti in vetro.
- Non toccare il fluido di cristalli liquidi se il display a cristalli liquidi è danneggiato o rotto in seguito ad urti. Il fluido di cristalli liquidi può essere pericoloso per la salute e anche causare la morte. Se il fluido di cristalli liquidi del display a cristalli liquidi viene in contatto con il corpo o gli abiti, lavare immediatamente con sapone.

▲ATTENZIONE

Per evitare danni all'apparecchio, osservare le seguenti precauzioni:

- Alimentare l'apparecchio esclusivamente con una tensione nominale di 12 V CC, con polo negativo a massa.
- Non aprire il coperchio superiore o il coperchio inferiore dell'apparecchio.
- Non installare l'apparecchio in un luogo esposto alla luce solare diretta, o al calore o all'umidità eccessivi. Evitare anche luoghi molto polverosi o soggetti a schizzi d'acqua.
- Non sottoporre il frontalino a forti urti, perché esso è un componente di precisione.
- Quando si sostituisce un fusibile, usarne solo uno nuovo di valore prescritto. L'uso di un fusibile di valore errato può causare problemi di funzionamento dell'apparecchio.
- Per evitare cortocircuiti quando si sostituisce un fusibile, scollegare innanzitutto il connettore multipolare.
- Non collocare alcun oggetto tra il frontalino e l'apparecchio.
- Durante l'installazione, non usare alcuna vite all'infuori di quelle fornite. L'uso di viti diverse potrebbe causare danni all'apparecchio principale.

INFORMAZIONI IMPORTANTI

Non è possibile collegare direttamente l'apparecchio ai seguenti multiletteri CD. Gli acquirenti che desiderano usare multiletteri CD più vecchi con questo apparecchio sono pregati di seguire le istruzioni riportate qui sotto, a seconda del tipo di multilettere di cui si è in possesso:

• KDC-C200/KDC-C300/KDC-C400

Usare la prolunga e il regolatore di tensione in dotazione al multilettere CD, oltre ad un cavo di conversione CA-DS100 opzionale (da acquistare a parte).

• KDC-C301/KDC-C600/KDC-C800/KDC-C601/KDC-C401

Usare la prolunga in dotazione al multilettere CD, oltre ad un cavo di conversione CA-DS100 opzionale (da acquistare a parte).

• C705i / C705si

Usare la prolunga in dotazione al multilettere CD, oltre ad un cavo di conversione CA-K300 opzionale (da acquistare a parte).

• KDC-C100 / KDC-C302 / C205 / C705 e multiletteri CD non di marca Kenwood

Non possono essere usati con questo modello.

▲ATTENZIONE

Si rischia di danneggiare sia l'apparecchio che il multilettere CD se li si collega in maniera errata.

Precauzioni di sicurezza

NOTA

- Se si incontrano difficoltà durante l'installazione, rivolgersi ad un rivenditore o ad un installatore specializzato Kenwood.
- Se l'apparecchio non funziona correttamente, premere il pulsante di ripristino (reset). Quando il frontalino non è visibile, premere il "punto sensibile al tocco" sul retro del frontalino (come illustrato a p.9) per far apparire il lato dei comandi. L'apparecchio torna alle regolazioni di fabbrica quando si preme il pulsante di ripristino (reset). Se l'apparecchio continua a non funzionare correttamente anche dopo che si è premuto il pulsante di ripristino (reset), contattare un centro di assistenza autorizzato KENWOOD.

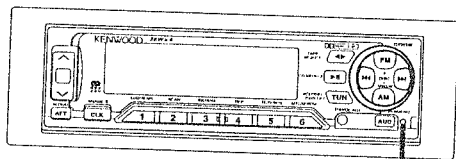

Pulsante di ripristino (reset)

- Consigliamo di usare la funzione di codice di sicurezza (vedere p.31) per prevenire i furti.

Pulizia dell'apparecchio

Se il pannello anteriore è sporco, spegnere l'apparecchio e pulire il pannello con un panno al silicone o un panno morbido asciutti.

ATTENZIONE

Non pulire il pannello con un panno ruvido o un panno inumidito con solventi volatili come diluenti per vernici e alcol. Essi possono graffiare la superficie del pannello e/o danneggiare le scritte.

Pulizia della testina di lettura del nastro

Dopo aver usato il lettore di cassette molte volte per un lungo periodo, le particelle di polvere magnetica lasciate dai nastri e la polvere si accumulano sulla testina di lettura del nastro, causando disturbi e il deterioramento della qualità sonora. Pulire la testina di lettura del nastro con una apposita cassetta di pulizia o un kit di pulizia destinati all'uso in sistemi audio per auto.

Modo d'impiego dei nastri a cassetta

- Non usare per la riproduzione una cassetta con il nastro allentato. In tali casi, riavvolgere il nastro su una delle bobine usando una matita o un oggetto simile. Se si usano per la riproduzione cassette con il nastro allentato, il nastro può aggrovigliarsi attorno al rullo di trascinamento del nastro e/o ai rullini preminastro, causando problemi.
- Non usare per la riproduzione una cassetta deformata o una con l'etichetta quasi staccata, perché ciò può causare problemi di funzionamento dell'apparecchio.
- Non lasciare le cassette in luoghi esposti al calore, come sul cruscotto dell'automobile o in altri luoghi esposti alla luce solare diretta, o vicino alle bocche di uscita dell'impianto di riscaldamento, perché potrebbero deformarsi.
- Evitare di usare nastri a cassetta molto lunghi, come i nastri da 100 minuti. Tali nastri sono molto sottili e tendono ad aggrovigliarsi facilmente attorno ai rullini preminastro o ad altre parti all'interno dell'apparecchio, causando guasti.
- Estrarre la cassetta dall'apparecchio quando si prevede di non ascoltarla per un certo periodo. Se si lascia la cassetta inserita nell'apparecchio per periodi prolungati, il nastro può aderire alla testina di lettura e causare problemi di funzionamento dell'apparecchio.

Tasti e display

Operazioni di base

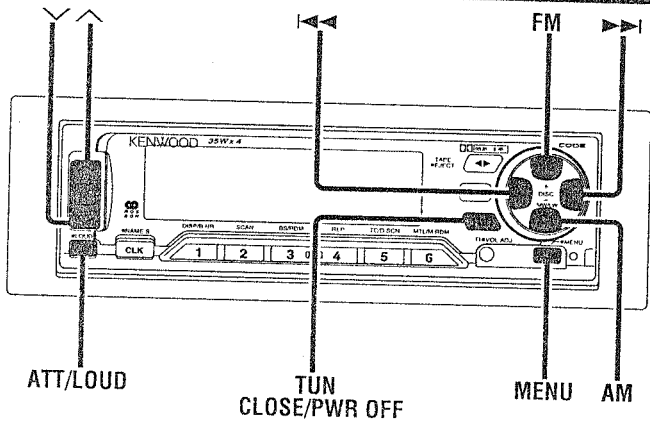

Caratteristiche del sintonizzatore

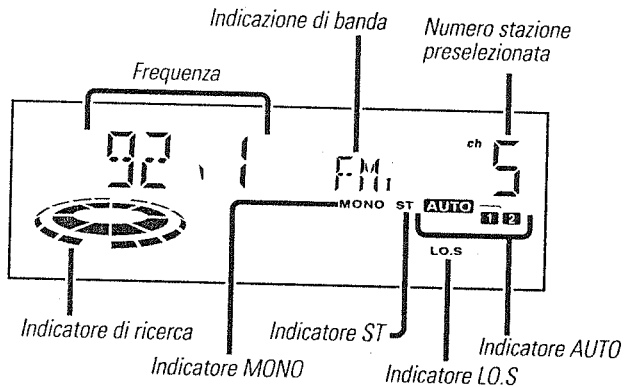
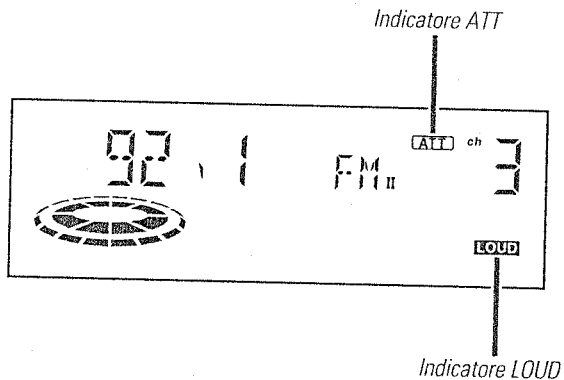
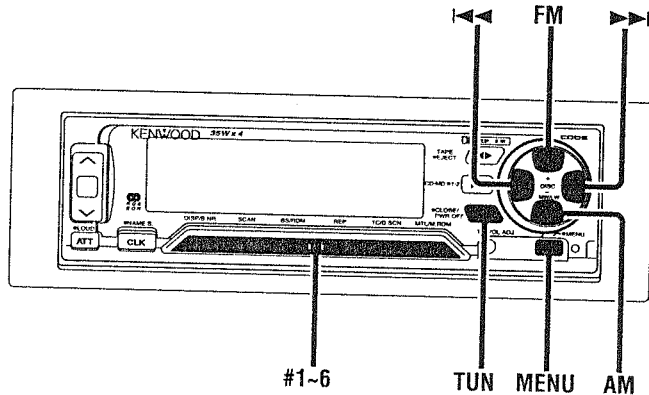

Italiano

Tasti e display

Caratteristiche RDS

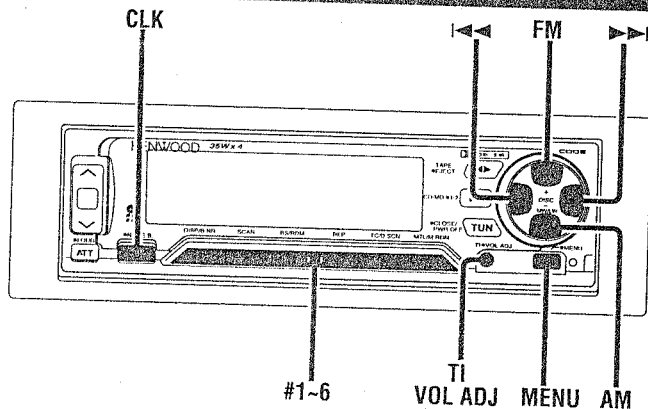

Caratteristiche del riproduttore di cassette

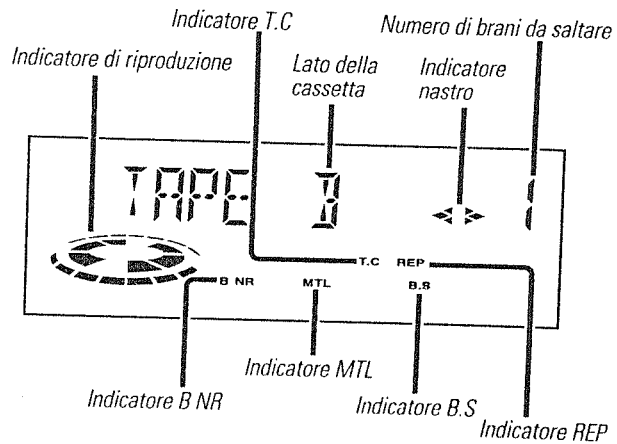
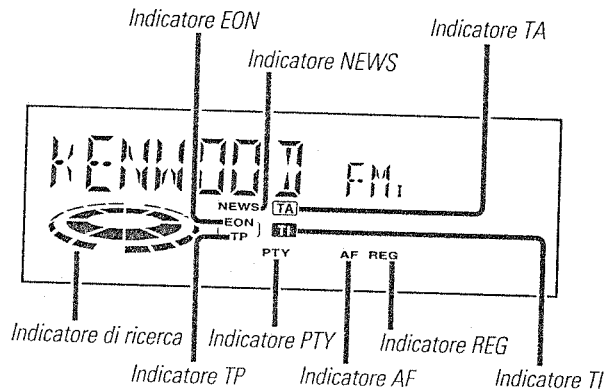
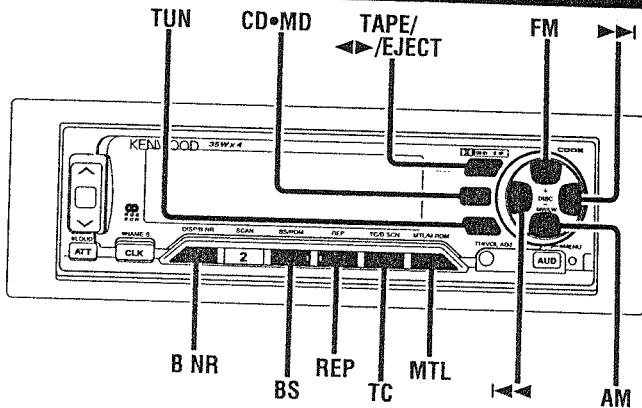

Caratteristiche del controllo per multiletto dei dischi

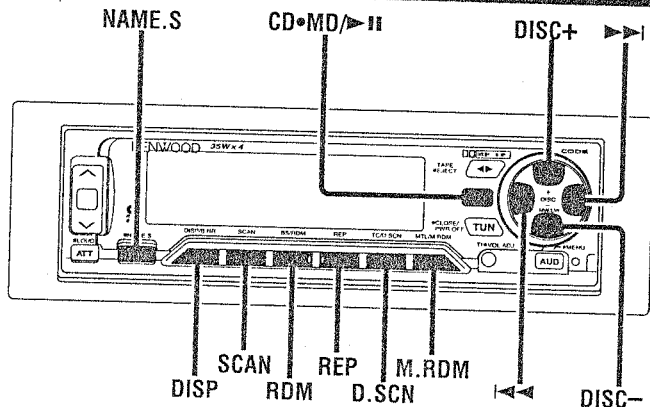

Altre funzioni

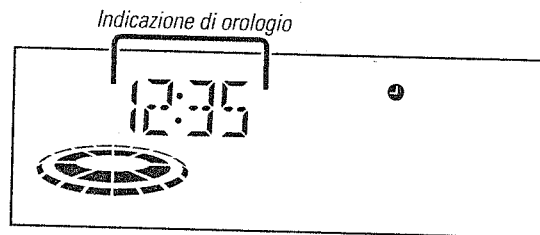
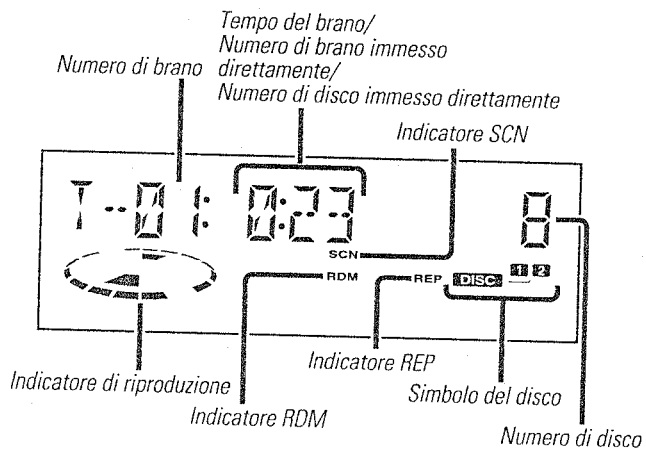
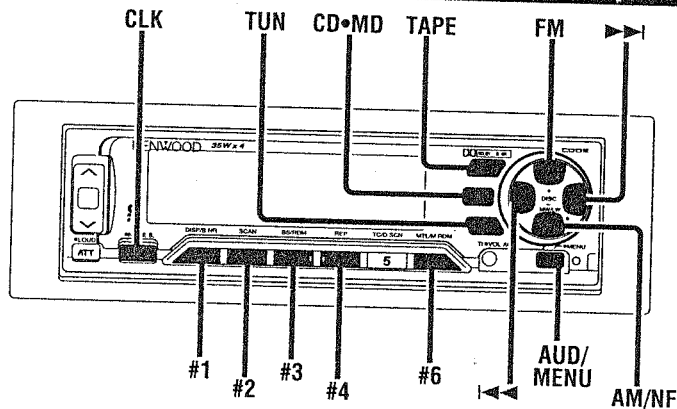

Tasti e display

Telecomando

Opzionale per il KRC-858R/758R

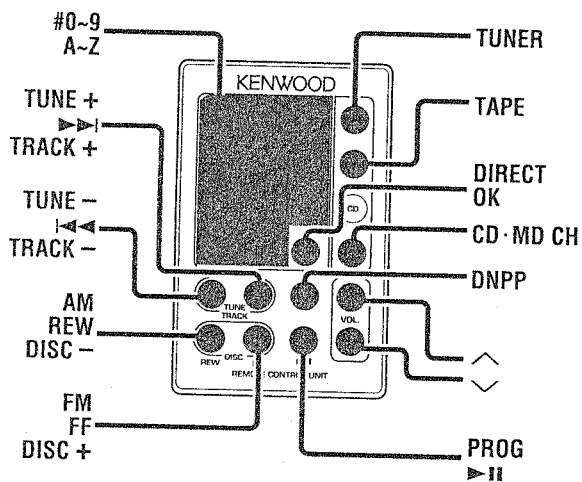

Telecomando a volante

Opzionale per il KRC-858R/C/W, 758R

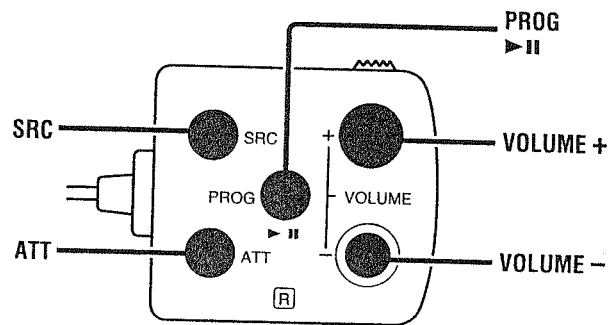

Per l'uso con la mano destra

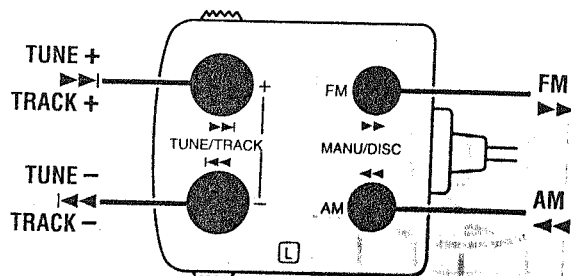

Per l'uso con la mano sinistra

Operazioni di base (vedere pagina 5)

Meccanismo "SRM" a scomparsa con sportello di chiusura antifurto

È possibile contribuire alla prevenzione del furto dell'apparecchio ruotando il frontalino in modo che il pannello comandi non sia visibile, nascondendo l'apparecchio ed escludendo l'audio.

ACCENSIONE/SPEGNIMENTO dell'apparecchio (ON/OFF):

Quando si accende il motore del veicolo anche l'apparecchio si accende e il frontalino ruota rivelando il pannello comandi.

Quando si spegne il motore del veicolo, il frontalino ruota per nascondere il pannello comandi e l'apparecchio si spegne.

NOTA

- La prima volta che si usa l'apparecchio, premere il "punto sensibile al tocco" posto nella parte posteriore del frontalino (come illustrato).
- Quando il movimento del frontalino viene ostacolato da un oggetto, questo si ferma e torna al suo stato originale. Rimuovere l'oggetto e ripetere l'azione che si era eseguita precedentemente.

ATTENZIONE

Uso dell'apparecchio in veicoli dotati di sportello per la copertura dell'autoradio

- Assicurarci che lo sportello sia aperto mentre il frontalino ruota.
- Non esercitare una forza eccessiva sulle parti mobili dell'apparecchio, compreso il frontalino, perché tale azione può causare guasti del meccanismo.

Per nascondere l'apparecchio a motore acceso (chiusura forzata):

Tenere premuto il tasto CLOSE/PWR OFF per almeno un secondo.

Il frontalino ruota, nascondendo l'apparecchio. L'apparecchio si spegne.

NOTA

- Quando il frontalino viene ostacolato da un oggetto mentre si sta chiudendo, l'apparecchio si spegne senza che il frontalino si chiuda completamente. Rimuovere l'oggetto e premere il tasto TUN per riaccendere l'apparecchio, quindi spegnerlo di nuovo per farlo chiudere completamente.
- Mentre il pannello comandi è in movimento, la pressione dei

tasti non ha alcun effetto. Non tentare di premere i tasti sul pannello comandi mentre il frontalino è in movimento, perché una forza eccessiva può danneggiare l'apparecchio.

- Durante la chiusura forzata dell'apparecchio (cioè per lasciare l'apparecchio chiuso mentre il motore è acceso), il frontalino non si apre per quanto si accenda e si spenga il motore, a meno che si tocchi il "punto sensibile al tocco" sul retro del frontalino per aprirlo. Quando si presta la macchina a qualcuno è possibile evitare che questa persona modifichi le impostazioni dell'apparecchio tenendolo chiuso in questo modo.

Per disattivare la chiusura forzata dell'apparecchio e aprire il pannello comandi:

Premere il "punto sensibile al tocco" sul retro del frontalino. (Come illustrato)

Selezione del modo di stand-by (attesa):

Premere il tasto TUN ripetutamente per selezionare "ALL OFF".

Quando il display visualizza "ALL OFF", l'apparecchio si trova in stand-by (attesa).

Il modo di stand-by disattiva tutte le funzioni lasciando però l'apparecchio acceso. Usarlo quando si desidera far illuminare il display senza ascoltare nulla.

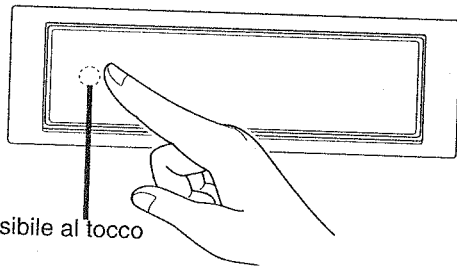

Punto sensibile al tocco

NOTE Punto sensibile al tocco

Il punto sensibile al tocco nasconde un interruttore invisibile. Premete il punto (interruttore invisibile) per aprire dove sentite una piccola rientranza.

Funzionamento di base del telecomando (vedere pagina 8) (Opzionale per il KRC-858R/758R)

Tutti i modi di funzionamento

- **Tasti di regolazione del volume (VOL.)**
Premere il tasto \wedge per alzare il volume.
Premere il tasto \vee per abbassare il volume.
- **Tasto di selezione sintonizzatore (TUNER)**
Seleziona il sintonizzatore. Una seconda pressione di questo tasto seleziona il modo di stand-by (attesa).
- **Tasto di selezione lettore di cassette (TAPE)**
Seleziona il lettore di cassette.
- **Tasto di multilettore per compact disc o per minidisc (CD•MD CH)**
Seleziona il modo multilettore. Quando due multilettori sono collegati all'apparecchio, il modo multilettore viene diviso in due modi: Multilettore 1 e Multilettore 2. Il tasto alterna i due modi.

NOTA

È necessario usare il KCA-S200, in vendita separatamente, quando sono collegati due multilettori.
Quando il multilettore cd collegato direttamente (multilettore 1) è il KDC-C810, si possono controllare due unità anche senza il KCA-S200.

Modo sintonizzatore

- **Tasti di selezione dei numeri/lettere**
Premere i tasti 1~6 per richiamare le stazioni preselezionate. Durante la sintonia con accesso diretto, usare questi tasti per immettere la frequenza della stazione.
- **Tasti di sintonia (TUNE)**
Premere il tasto \lll per eseguire la ricerca decrescente (usando il modo di sintonia preselezionata).
Premere il tasto \ggg per eseguire la ricerca crescente (usando il modo di sintonia preselezionata).

- **Tasto di banda AM/FM (AM/FM)**
Premere il tasto AM per selezionare le bande MW e LW.
Premere il tasto FM per selezionare la banda FM1, FM2 o FM3.
- **Tasto di sintonia ad accesso diretto/conclusione (DIRECT/OK)**
Seleziona il funzionamento di sintonia con accesso diretto, usato per immettere direttamente la frequenza desiderata. Premere di nuovo questo tasto per disattivare il modo mentre esso è attivato.
Durante la funzione "Ricerca della stazione preselezionata con il nome di servizio di programma", seleziona la stazione.
- **Tasto DNPP**
Immette e cancella il modo di ricerca durante la funzione "Ricerca della stazione preselezionata con il nome di servizio di programma."

Modo lettore di cassette

- **Tasti T.ADV**
Premere il tasto \lll per ricominciare il brano dall'inizio.
Premere il tasto \ggg per riprodurre il brano successivo.
- **Tasto di riavvolgimento (REW)**
Riavvolge il nastro.
- **Tasto di avanzamento rapido (FF)**
Fa avanzare rapidamente il nastro.
- **Tasto di riproduzione (PROG)**
Riproduce la facciata opposta della cassetta. Se premuto durante l'avanzamento rapido o il riavvolgimento del nastro, questo si ferma ed inizia la riproduzione.

Modo multiletture dei dischi

- **Tasti di selezione dei numeri/lettere**
Servono per specificare il numero di brano (disco) usato per la ricerca diretta dei brani (dischi).
Utilizzati per selezionare le lettere durante la preselezione del nome del disco.
- **Tasti di selezione del brano (TRACK)**
Premere il tasto TRACK- per selezionare i brani all'indietro.
Premere il tasto TRACK+ per selezionare i brani in avanti.
Utilizzati per muovere il cursore mentre si inserisce il nome del disco.
- **Tasti di selezione disco (DISC)**
Premere il tasto DISC- per selezionare i dischi all'indietro.
Premere il tasto DISC+ per selezionare i dischi in avanti.
Seleziona i numeri ed i simboli mentre si inserisce il nome del disco.
- **Tasto di riproduzione/pausa (▶||)**
Se premuto durante la riproduzione di un disco, interrompe temporaneamente la riproduzione (pausa).
Premere di nuovo lo stesso tasto per riprendere la riproduzione.
- **Tasto OK**
Durante l'immissione del nome del disco, memorizza i dati già immessi e conclude il modo di immissione.
Seleziona il disco durante il modo di lettura del nome dei dischi preselezionati.
- **Tasto DNPP**
Immette e cancella il modo di lettura del nome dei dischi preselezionati.

Funzionamento di base del telecomando a volante (vedere pagina 8) (Opzionale per il KRC-858R/CW, 758R)

NOTA

- Staccare la pellicola isolante dal comparto della pila prima di usare il telecomando per la prima volta.
- È stato fornito un adesivo, da applicare sul volante, che serve per consentire una più facile localizzazione dell'interruttore (vedere pagina 37). Per una migliore spiegazione delle operazioni del telecomando, le illustrazioni sono state disegnate senza le razze del volante davanti ad esse.

▲AVVERTENZA

Per evitare incidenti, non usare il telecomando mentre si gira il volante.

Sostituzione della pila al litio:

Usare una pila al litio (CR2025) per ciascun telecomando.
Inserire la pila con i poli + e - disposti correttamente, seguendo l'illustrazione.

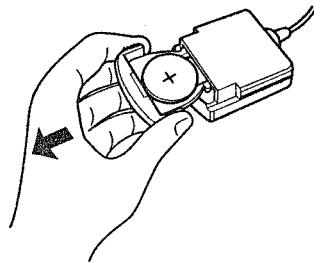

▲AVVERTENZA

Tenere al di fuori della portata dei bambini le pile al litio inutilizzate. Consultare immediatamente un medico in caso di ingestione accidentale della pila.

Funzionamento di base del telecomando a volante *(vedere pagina 8) (Opzionale per il KRC-858R/CW, 758R)*

Tutti i modi di funzionamento

- Tasto di selezione della sorgente di ascolto (SRC)
Ogni volta che si preme il tasto SRC, il modo di ascolto cambia nel ciclo seguente:



NOTA

- Qualsiasi modo che non può essere usato viene saltato.
- Quando due multilettori sono collegati all'apparecchio, il modo multilettore sopra menzionato viene diviso in due modi: Multilettore 1 e Multilettore 2.
- Tasti di regolazione del volume (VOLUME)
Premere il tasto + per alzare il volume.
Premere il tasto - per abbassare il volume.
- Tasto di attenuazione (ATT)
Abbassa il volume rapidamente. Per riportare il volume al suo livello originale, premere di nuovo il tasto. Se si abbassa completamente il volume, la funzione di attenuazione viene disattivata.

Modo sintonizzatore

- Tasti di sintonia (TUNE)
Premere il tasto TUNE- per eseguire la ricerca decrescente (usando il modo di sintonia preselezionata).
Premere il tasto TUNE+ per eseguire la ricerca crescente (usando il modo di sintonia preselezionata).
- Tasto di selezione banda FM (FM)
Seleziona e cambia le bande FM1, FM2 e FM3.
- Tasto di selezione banda MW/LW (AM)
Seleziona le bande MW e LW.

Modo lettore di cassette

- Tasti di ricerca brani (◀◀▶▶)
Premere il tasto ◀◀ tante volte quanti sono i brani di cui si vuol retrocedere (nota: la prima pressione riporta all'inizio del brano in ascolto).
Premere il tasto ▶▶ tante volte quanti sono i brani di cui si vuol avanzare.
- Tasti di riavvolgimento/avanzamento rapido (◀◀▶▶)
Premere il tasto ◀◀ per riavvolgere il nastro.
Premere il tasto ▶▶ per far avanzare rapidamente il nastro.
- Tasto di riproduzione (PROG)
Riproduce la facciata opposta della cassetta.
Premendo questo tasto durante l'avanzamento rapido o il riavvolgimento del nastro, si avvia la riproduzione.

Modo multilettore dei dischi

- Tasti di selezione del disco (DISC)
Tenere premuto il tasto ◀◀ per selezionare i dischi all'indietro.
Tenere premuto il tasto ▶▶ per selezionare i dischi in avanti.
- Tasti di selezione brano (TRACK)
Tenere premuto il tasto TRACK- per selezionare i brani all'indietro.
Tenere premuto il tasto TRACK+ per selezionare i brani in avanti.
- Tasto di riproduzione/pausa (▶||)
Riproduce il disco. Se viene premuto durante la riproduzione di un disco, interrompe temporaneamente la riproduzione (pausa).

Selezione del modo di sintonia

È possibile scegliere tra tre modi di sintonia: sintonia automatica, sintonia delle stazioni preselezionate e sintonia manuale. L'indicatore "Auto1" si illumina quando è selezionata la sintonia automatica e l'indicatore "Auto2" si illumina quando è selezionata la sintonia delle stazioni preselezionate.

- 1 Tenere premuto il tasto MENU per un secondo o più. Il display visualizza "MENU" e viene attivata la modalità del menu.
- 2 Premere il tasto ►►I ripetutamente fino a quando il display visualizza la funzione di sintonia. Premere il tasto I◄◄ per effettuare la ricerca in direzione opposta. Il modo di sintonia viene visualizzato come "AUTO 1", "AUTO 2" o "MANUAL", che indicano rispettivamente la sintonia automatica, la sintonia delle stazioni preselezionate e la sintonia manuale.
- 3 **Commutazione dell'impostazione**
Premere il tasto AM o il tasto FM per commutare il modo di sintonia.
Sia la funzione visualizzata sul display che l'impostazione verranno commutate.
- 4 Premere il tasto MENU per uscire dal modo di menu.

Sintonia

- 1 Premere il tasto TUN per accendere la radio.
- 2 Premere il tasto FM o AM per selezionare la banda. Ogni volta che si preme il tasto FM, la banda cambia fra FM1, FM2 e FM3.
Premere il tasto AM per selezionare le bande MW e LW.
- 3
 - Sintonia con ricerca automatica
Premere il tasto ►►I per cercare stazioni di frequenza superiore all'attuale.
Premere il tasto I◄◄ per cercare stazioni di frequenza inferiore all'attuale.
 - Sintonia delle stazioni preselezionate
Premere il tasto ►►I per passare alla stazione preselezionata successiva (cioè quella con il numero di preselezione

successivo) e il tasto I◄◄ per passare alla stazione preselezionata precedente (cioè quella con il numero di preselezione precedente).

NOTA

Se le frequenze memorizzate nei numeri preselezionati durante lunghi viaggi ricevono stazioni che non erano state originariamente memorizzate, il numero di preselezione non viene visualizzato. In tali casi, premendo il tasto I◄◄/►►I per ricercare una stazione preselezionata riceverete il canale 1.

- Sintonia manuale
Premere il tasto ►►I per far aumentare la frequenza di un passo.
Premere il tasto I◄◄ per far diminuire la frequenza di un passo.

NOTA

L'indicatore ST si illumina quando vengono ricevuti programmi stereo.

Funzione di ricerca locale

Con la funzione di ricerca locale attivata, la sintonia con ricerca automatica salta le stazioni con una ricezione relativamente scadente.

Commutazione on/off della funzione di ricerca locale della sintonia:

- 1 Tenere premuto il tasto MENU per un secondo o più. Il display visualizza "MENU" e viene attivata la modalità del menu.
- 2 Premere il tasto ►►I ripetutamente fino a quando il display visualizza l'indicazione della ricerca locale della sintonia. Premere il tasto I◄◄ per effettuare la ricerca in direzione opposta. L'impostazione della funzione è indicata con "LO.S ON" o "LO.S OFF", che indica che la funzione della ricerca locale della sintonia è rispettivamente on o off.
- 3 **Commutazione dell'impostazione**
Premere il tasto AM o FM.
L'indicazione sul display e l'impostazione verranno variate. Quando la funzione di ricerca locale è attivata, l'indicatore LO.S si accende.
- 4 Premere il tasto MENU per uscire dal modo di menu.

Caratteristiche del sintonizzatore *(vedere pagina 5)*

Ricezione mono

Se la qualità di ricezione stereo peggiora, questa funzione riduce il rumore di fondo e migliora le condizioni generali dell'ascolto.

- 1 Tenere premuto il tasto MENU per un secondo o più. Il display visualizza "MENU" e viene attivata la modalità del menu.
- 2 Premere ripetutamente il tasto ►►I fino a quando viene selezionata la funzione di ricezione monofonica. Premere il tasto I◄◄ per effettuare la ricerca in direzione opposta. Il display indica l'impostazione della funzione con "MONO ON" o "MONO OFF".
- 3 **Commutazione dell'impostazione**
Premere il tasto AM o FM. L'indicazione sul display e l'impostazione verranno variate. Quando è attivata la ricezione monofonica, l'indicatore MONO si accende.
- 4 Premere il tasto MENU per uscire dal modo di menu.

Memoria per la preselezione delle stazioni

Per memorizzare la frequenza della stazione in fase di ascolto. È possibile poi richiamare quella stazione con la semplice pressione di un tasto.

- 1 Selezionare la banda/stazione che si desidera memorizzare.
- 2 Tenere premuto il tasto (1~6) che si desidera usare per la stazione, per due secondi o più. Il numero del tasto lampeggia una volta sul display per indicare che la stazione è stata memorizzata.

Richiamo di una stazione preselezionata:

Premere il tasto di preselezione (1~6) della stazione desiderata. Viene visualizzato il numero della stazione richiamata.

NOTA

È possibile memorizzare 6 stazioni per ciascuna delle bande FM1, FM2, FM3 e AM (MW e LW).

Immissione automatica in memoria

Potete memorizzare automaticamente tutte le frequenze che è possibile ricevere nella banda attualmente selezionata e richiamarle in seguito premendo un tasto. Questa funzione è particolarmente utile quando state viaggiando e non conoscete le stazioni disponibili in quell'area.

Con questa funzione si possono memorizzare fino a 6 frequenze.

- 1 Selezionare la banda per l'immissione automatica in memoria.
- 2 Tenere premuto il tasto MENU per un secondo o più. Il display visualizza "MENU" e viene attivata la modalità del menu.
- 3 Premere il tasto ►►I ripetutamente fino a far apparire sul display "A-MEMORY". Premere il tasto I◄◄ per effettuare la ricerca in direzione opposta.
- 4 Tenere premuto il tasto AM o il tasto FM per due secondi o più per iniziare la funzione di memorizzazione automatica. Quando tutte le stazioni di una determinata banda sono state memorizzate nella memoria per la preselezione, l'immissione automatica in memoria si interrompe. Il sintonizzatore quindi sintonizza l'ultima stazione ricevuta.

Richiamo di una stazione preselezionata:

Premere il tasto di preselezione (1~6) della stazione desiderata. Viene visualizzato il numero della stazione richiamata.

NOTA

- Quando la funzione AF è attivata mentre è in corso l'immissione automatica in memoria, vengono memorizzate solo stazioni RDS (cioè le stazioni con capacità RDS). Le stazioni RDS che sono già state preselezionate per FM1 non possono essere preselezionate anche per FM2 o FM3.
- Se la funzione di ricerca locale è attivata quando si effettua l'immissione automatica in memoria, non vengono memorizzate le stazioni con una ricezione scadente.
- Se è attivata la funzione delle informazioni sul traffico, verranno memorizzate solo le frequenze delle stazioni locali che trasmettono informazioni sul traffico.

Disattivazione dell'immissione automatica in memoria mentre è in corso:

Premere il tasto MENU mentre l'immissione automatica in memoria è in corso per interromperne il processo.

Sintonia con accesso diretto

Quando si conosce già la frequenza della stazione che si desidera ascoltare, è possibile immetterla direttamente per un rapido accesso. (Funzione del telecomando)

- 1 Selezionare la banda premendo il tasto FM o AM.
- 2 Premere il tasto DIRECT.
Sul display, lampeggia per 10 secondi "----".
Se non si immette una frequenza durante questi 10 secondi, la sintonia con accesso diretto viene disattivata automaticamente.
- 3 Immettere la frequenza della stazione desiderata mentre l'indicazione sul display lampeggia.
Se si desidera ascoltare una stazione FM a 92,1 MHz, per esempio, premere 0, 9, 2 e 1.
Se si desidera ascoltare una stazione AM a 810 kHz, per esempio, premere 0, 8, 1 e 0.

NOTA

- Quando si immette una frequenza non ricevibile, questa frequenza non viene verificata e l'apparecchio ritorna al modo di immissione frequenza originale.
- Le frequenze FM possono essere immesse solo in passi di 0,1 MHz, e non in passi di 0,01.

Disattivazione della sintonia con accesso diretto:

Premere di nuovo il tasto DIRECT.

Ricerca della stazione preselezionata con il nome di servizio di programma

Potete cercare la stazione preselezionata con il nome di servizio di programma.

- 1 Premere il tasto DNPP sul telecomando.
"SNP PLAY" apparirà una volta immesso il modo di ricerca. I nomi delle stazioni preselezionate nella banda correntemente ascoltata vengono mostrati per 5 secondi ciascuno.
La banda del display cambia nell'ordine seguente:

→ FM1 ↔ FM2 ↔ FM3 ↔ AM ←

Ogni volta che si preme il tasto ►►, il display della stazione cambia in avanti.

Ogni volta che si preme il tasto ◀◀, il display della stazione cambia all'indietro.

Le stazioni senza nome verranno mostrate come frequenze.

NOTE

Per cambiare la banda visualizzata
Premendo il tasto FM si commuta tra i display FM1, FM2, FM3 ed AM, in quell'ordine.
Premendo il tasto AM si commuta tra i display nell'ordine inverso.

2 Quando è visualizzato il nome della stazione che si desidera ascoltare

Premere il tasto OK.

Inizia la ricezione della stazione mostrata, e termina il modo di ricerca.

Disattivazione del modo durante l'immissione:

Premere il tasto DNPP.

Il modo di ricerca è cancellato.

Caratteristiche RDS (vedere pagina 6)

RDS (Radio Data System)

L'RDS è un sistema di informazioni digitali che consente di ricevere altri segnali oltre a quelli dei normali programmi radio, come ad esempio le informazioni di rete trasmesse dalle stazioni radio.

Quando si ascolta una stazione RDS (cioè una stazione che trasmette dati RDS), il nome di servizio programma della stazione viene visualizzato insieme alla frequenza, identificando rapidamente la stazione in fase di ricezione.

Le stazioni RDS (Radio Data System) trasmettono anche i dati delle frequenze alternative da loro utilizzate. Se state facendo un lungo viaggio, questa funzione permette di commutare automaticamente la radio sulla frequenza migliore disponibile per quella stazione in una data area. Questi dati vengono automaticamente memorizzati, permettendo così di ascoltare un programma senza interruzioni. Vengono utilizzati per questo scopo anche i dati delle stazioni memorizzate nei tasti di preset.

EON (collegamenti incrociati con altre reti)

Le stazioni che offrono il servizio EON trasmettono anche informazioni sulle altre stazioni RDS, appartenenti alla stessa rete, che trasmettono bollettini sul traffico. Quando è sintonizzata una stazione EON che non trasmette bollettini sul traffico, ma un'altra stazione RDS (della stessa rete) inizia a trasmettere un bollettino, il sintonizzatore passa automaticamente all'altra stazione per tutta la durata del bollettino.

L'indicatore EON si illumina quando la stazione RDS in fase di ascolto inizia a trasmettere dati di frequenze EON.

Allarme

In caso di annunci di emergenza nazionale (annunci di disastri, ecc.), tutte le funzioni dell'apparecchio vengono interrotte e questo rimane "bloccato" per consentire la ricezione dell'annuncio di emergenza.

Funzione AF (frequenze alternative)

Quando la ricezione è scadente, l'apparecchio passa automaticamente ad un'altra frequenza che trasmette lo stesso programma nella stessa rete RDS e che offre una ricezione migliore.

Quando la funzione AF è attivata, l'indicatore AF si illumina.

Attivazione/disattivazione della funzione AF:

- 1 Tenere premuto il tasto MENU per un secondo o più. Il display visualizza "MENU" e viene attivata la modalità del menu.
- 2 Premere il tasto ►► ripetutamente fino a quando l'indicazione della funzione AF appare sul display. Premere il tasto ◀◀ per effettuare la ricerca in direzione opposta. L'impostazione della funzione è indicata sul display con "AF ON" o "AF OFF".
- 3 **Commutazione dell'impostazione**
Premere il tasto AM o FM. L'indicazione sul display e l'impostazione verranno variate.
- 4 Premere il tasto MENU per uscire dal modo di menu.

Visualizzazione della frequenza:

Tenere premuto il tasto CLK per un secondo o più. Il display visualizzerà per cinque secondi la frequenza della stazione RDS invece del nome della stazione.

NOTA

Quando nessun'altra stazione con una ricezione più forte è disponibile per lo stesso programma nella rete RDS, è possibile udire frammentariamente il programma ricevuto. In tal caso, disattivare la funzione AF.

Circoscrizione della "Regione RDS" (Funzione di Limitazione Regionale)

E' possibile scegliere se circoscrivere ad una specifica regione la ricerca delle frequenze alternative RDS. Se questa funzione è attivata, l'indicatore REG si accende e vengono escluse dalla ricerca automatica tutte le frequenze di una stazione che non appartengono alla regione interessata.

Attivazione/disattivazione della funzione di Limitazione Regionale:

- 1 Tenere premuto il tasto MENU per un secondo o più. Il display visualizza "MENU" e viene attivata la modalità del menu.
- 2 Premere il tasto ►► ripetutamente fino a quando l'indicazione della funzione di Limitazione Regionale appare sul display. Premere il tasto ◀◀ per effettuare la ricerca in direzione opposta. L'impostazione della funzione è indicata sul display con "REG ON" o "REG OFF".
- 3 **Commutazione dell'impostazione**
Premere il tasto AM o FM.
L'indicazione sul display e l'impostazione verranno variate.
- 4 Premere il tasto MENU per uscire dal modo di menu.

NOTA

A volte, stazioni che appartengono ad uno stesso network irradiano programmi differenti dal principale, oppure utilizzano nomi diversi per la stazione.

Funzione di ricerca automatica di stazioni TP

Se la funzione TI è attivata e le condizioni della ricezione peggiorano mentre si sta ascoltando un bollettino sul traffico, verrà ricercata automaticamente un'altra stazione che prevede la trasmissione di questi bollettini e che offre una migliore qualità di ricezione.

Alla prima accensione dell'apparecchio, questa funzione è attivata.

Attivazione/disattivazione della funzione Auto TP Seek:

- 1 Tenere premuto il tasto MENU per un secondo o più. Il display visualizza "MENU" e viene attivata la modalità del menu.
- 2 Premere il tasto ►► ripetutamente fino a quando la funzione Auto TP Seek appare sul display. Premere il tasto ◀◀ per effettuare la ricerca in direzione opposta. L'impostazione della funzione è indicata sul display con "ATPS ON" o "ATPS OFF".
- 3 **Commutazione dell'impostazione**
Premere il tasto AM o FM.
L'indicazione sul display e l'impostazione verranno variate. Se la ricezione della stazione che trasmette il bollettino sul traffico è scadente, questa funzione cerca automaticamente un'altra stazione TP dopo 30 secondi circa.
- 4 Premere il tasto MENU per uscire dal modo di menu.

Preselezione del volume per bollettini sul traffico/notiziari

Preselezionare il livello del volume da usare per le trasmissioni dei bollettini sul traffico e dei notiziari.

- 1 Sintonizzare la stazione per la quale si desidera impostare il volume.
- 2 Regolare il volume sul livello desiderato.
- 3 Tenere premuto il tasto VOL ADJ per due secondi o più. L'indicazione di livello del volume lampeggia una volta sul display a indicare che i dati sono stati memorizzati. I successivi bollettini sul traffico/notiziari saranno udibili al livello preselezionato.

NOTA

- Il volume non può essere abbassato da questa funzione durante la ricezione dal sintonizzatore. Il volume viene regolato solo quando esso è più alto del volume di ascolto del sintonizzatore.
- Si può impostare il volume di ascolto dei bollettini sul traffico o dei notiziari solamente quando il controllo di volume è al minimo.

Caratteristiche RDS (vedere pagina 6)

Funzione di notiziari con impostazione della pausa tra i "notiziari PTY"

È possibile far sì che i notiziari interrompano la fonte di ascolto attuale, comprese altre stazioni radio. Quando la funzione di notiziari è attivata, l'impostazione della pausa tra i "notiziari PTY" consente di fissare l'intervallo durante il quale ulteriori interruzioni per i notiziari non possano aver luogo. È possibile regolare il periodo di interruzione per i notiziari PTY da 10 a 90 minuti per ciascun tragitto.

Attivazione/disattivazione dei notiziari:

- 1 Tenere premuto il tasto MENU per un secondo o più. Il display visualizza "MENU" e viene attivata la modalità del menu.
- 2 Premere il tasto ►►I ripetutamente fino a quando la funzione dei Notiziari appare sul display. Premere il tasto ◀◀I per effettuare la ricerca in direzione opposta. L'impostazione della funzione è indicata sul display con "NEWS 00M" o "NEWS OFF".

NOTA

A seconda dell'intervallo scelto, "00M" sul display cambia quando la funzione si attiva.

3 Cambiamento dell'impostazione della funzione

Premere il tasto FM o AM.

Tenere premuto il tasto FM o AM finché viene visualizzata l'impostazione desiderata.

Premere il tasto FM per far aumentare l'intervallo, e il tasto AM per farlo diminuire.

OFF (disattivazione) ↔ 00M ↔ 10M ↔ 20M ↔ 30M ↔ 40M ↔ 50M ↔ 60M ↔ 70M ↔ 80M ↔ 90M (M = minuti)

Quando si seleziona l'intervallo di pausa tra i "notiziari PTY", la funzione di notiziari si attiva e l'indicatore NEWS si illumina.

Quando viene ricevuto un notiziario, l'indicatore NEWS lampeggia e la ricezione ha inizio al volume preselezionato.

NOTA

Se si sceglie l'impostazione "20M", ulteriori notiziari non saranno ricevuti per 20 minuti dopo che il primo notiziario è stato ricevuto. L'impostazione dell'intervallo sull'impostazione default "00M"

fissata in fabbrica significa che non sarà effettuata alcuna sospensione per i notiziari, cioè che continuerà la ricerca di altri notiziari.

- 4 Premere il tasto MENU per uscire dal modo di menu.

NOTA

- Questa funzione è disponibile soltanto se la stazione desiderata invia un codice PTY per il notiziario o se essa appartiene ad una rete EON che invia codici PTY per i notiziari.
- Se si attiva la funzione di notiziari nella banda MW/LW, la banda cambia automaticamente nella banda FM. Tuttavia, l'apparecchio non ritorna alla banda MW/LW quando si disattiva la funzione.

Funzione di tipo di programma (PTY)

Esegue la sintonia con ricerca automatica solo su quelle stazioni con il tipo di programma selezionato.

Selezione del tipo di programma da ricevere:

- 1 Tenere premuto il tasto MENU per un secondo o più. Il display visualizza "MENU" e viene attivata la modalità del menu.
- 2 Premere il tasto ►►I ripetutamente fino a quando la funzione "PTY" appare sul display. Premere il tasto ◀◀I per effettuare la ricerca in direzione opposta.
- 3 Premere il tasto AM o FM. L'indicatore PTY si accenderà e verrà selezionato il modo PTY (Programme Type Selection = Scelta del Tipo di Programma). Se non si effettua una scelta entro 30 secondi, il modo PTY verrà automaticamente disattivato.

NOTA

- Non è possibile usare questa funzione mentre è attivata la funzione di bollettini sul traffico.
- L'orario non viene visualizzato fino a quando la funzione di tipo di programma non viene disattivata.

NOTA Selezione della lingua Francese o Tedesca sul display
Nel modo PTY, mantenere premuto il tasto CLK per un secondo o più per visualizzare la lingua attualmente selezionata. Se si desidera cambiarla, premere il tasto di preset relativo per selezionare una nuova lingua e poi confermare la scelta con il tasto CLK.
1 per l'inglese, 2 per il francese, 3 per il tedesco.

4 **Selezionare il tipo di programma da ricevere**

- Premere il tasto FM o AM ripetutamente per selezionare il tipo di programma che si desidera ascoltare.

La selezione include:

- SPEECH (programma parlato)* ↔ 1. NEWS (notiziari) ↔
2. AFFAIRS (attualità) ↔ 3. INFO (informazioni) ↔ 4. SPORT (sport) ↔ 5. EDUCATE (programma educativo) ↔ 6. DRAMA (lavori teatrali) ↔ 7. CULTURE (cultura) ↔ 8. SCIENCE (scienza) ↔ 9. VARIED (programmi vari) ↔ 10. POP M (musica pop) ↔ 11. ROCK M (musica rock) ↔ 12. M.O.R. M (musica moderata) ↔ 13. LIGHT M (musica classica leggera) ↔ 14. CLASSICS (musica classica seria) ↔ 15. OTHER M (musica di altro genere) ↔ 16. WEATHER (Previsioni del tempo) ↔ 17. FINANCE (Finanza) ↔ 18. CHILDREN (Programmi per bambini) ↔ 19. SOCIAL A (Questioni sociali) ↔ 20. RELIGION (Religione) ↔ 21. PHONE IN (Telefonate in diretta) ↔ 22. TRAVEL (Turismo) ↔ 23. LEISURE (Tempo libero) ↔ 24. JAZZ (Musica jazz) ↔ 25. COUNTRY (Musica country) ↔ 26. NATION M (Musica nazionale) ↔ 27. OLDDIES (Musica "oldies") ↔ 28. FOLK M (Musica folk) ↔ 29. DOCUMENT (Documentari) ↔ *MUSIC (musica)* ↔ *SPEECH (programma parlato)* ↔
(Programma parlato...1~9,16~23,29, Musica...10~15,24~28)
- È possibile selezionare il tipo di programma direttamente premendo un tasto di preselezione. I tasti sono stati impostati in fabbrica per i seguenti tipi di programma:

1. Musica	2. Programma parlato
3. Notiziari	4. Musica di altro genere
5. Musica classica seria	6. Programmi vari

NOTA Cambiamento delle impostazioni dei tasti di preselezione per il tipo di programma

Dopo aver selezionato il tipo di programma da memorizzare in un determinato tasto di preselezione, tenere premuto quel tasto per due secondi o più.

I dati memorizzati precedentemente per quel tasto vengono cancellati e il nuovo tipo di programma viene memorizzato.

5 **Ricerca del tipo di programma selezionato**

Premere il tasto ◀◀ o ▶▶ per eseguire la ricerca di stazioni con il tipo di programma selezionato.

La visualizzazione lampeggia e la ricerca inizia.

Se il tipo di programma selezionato viene trovato, viene visualizzato il nome della stazione e questa viene sintonizzata.

L'indicatore PTY lampeggia sul display per circa 30 secondi.

Se non si effettua una scelta entro 30 secondi, il modo PTY verrà automaticamente disattivato.

NOTA

Se nessun programma può essere trovato, viene visualizzato "NO PTY". Se si desidera selezionare un altro tipo di programma, ripetere i punti 4 e 5 sopra.

Passaggio ad altre stazioni con lo stesso tipo di programma:

Quando l'indicatore PTY lampeggia sul display, avviare la sintonia con ricerca automatica.

Il sintonizzatore ricerca un'altra stazione con lo stesso tipo di programma.

Disattivazione della funzione di tipo di programma mentre è in corso:

Premere il tasto MENU.

Caratteristiche RDS (vedere pagina 6)

Funzione di bollettini sul traffico

Potete ascoltare i bollettini sul traffico. Se state ascoltando una cassetta o un disco, la loro riproduzione verrà interrotta quando inizia la trasmissione di un bollettino sul traffico.

Attivazione/disattivazione della funzione TI:

Premere il tasto TI per attivare o disattivare la funzione. Quando la funzione è attivata, l'indicatore TI è acceso. Quando si sintonizza una stazione che prevede la trasmissione di bollettini sul traffico, si accende l'indicatore TP. Se nessuna stazione è sintonizzata, l'indicatore TI lampeggia. Quando inizia la trasmissione di un bollettino sul traffico, l'indicatore TA si accende ed il volume di ascolto viene commutato al valore preselezionato. Se si sta ascoltando una cassetta o un disco mentre inizia un bollettino, questi vengono automaticamente fermati. Al termine del bollettino, o in caso di peggioramento delle condizioni di ricezione, la cassetta o il disco ripartono automaticamente.

NOTA

Durante la ricezione della banda MW/LW, il tasto TI fa passare automaticamente la ricezione alla banda FM. Tuttavia, non è possibile ritornare alla banda MW/LW quando si preme di nuovo il tasto TI.

Passaggio ad un'altra stazione che trasmette bollettini sul traffico:

Usare i tasti $\llcorner\llcorner/\ggcorner\ggcorner$ per eseguire una ricerca automatica delle stazioni TI in una determinata banda.

NOTA

- Mentre si ascolta una cassetta o un disco, non si può sintonizzare un'altra stazione che trasmetta bollettini sul traffico.
- Quando la funzione di ricerca automatica di stazioni TP è attivata e la ricezione comincia a indebolirsi, il sintonizzatore cerca automaticamente un'altra stazione con una ricezione migliore.
- Se si è sintonizzati su una stazione che non trasmette bollettini sul traffico ma che fornisce servizi EON, è ancora possibile ricevere i bollettini sul traffico. Quando vengono ricevuti i segnali EON, l'indicatore EON si illumina.

Caratteristiche del riproduttore di cassette (vedere pagina 6)

Riproduzione di nastri

Inserimento e riproduzione di nastri:

Premere il tasto TAPE per aprire il frontalino, scoprendo il vano (inserimento) cassetta.

Tenendo la cassetta con il lato esposto del nastro verso destra, inserirla nel vano. Il frontalino mostra il pannello comandi e il nastro inizia la riproduzione.

Con la facciata A rivolta verso l'alto, si illumina l'indicatore ► quando viene riprodotta la facciata A, e l'indicatore ◀ quando viene riprodotta la facciata B.

Il simbolo ►◀ viene visualizzato quando il nastro è in pausa.

Riproduzione di nastri già inseriti:

Premere il tasto TAPE per avviare la riproduzione.

Per ascoltare l'altra facciata:

Premere il tasto ◀►.

La riproduzione del nastro passa all'altra facciata.

Arresto/espulsione:

Premere il tasto EJECT per almeno un secondo per interrompere la riproduzione del nastro. Il frontalino si sposta per espellere la cassetta.

Premere il tasto TAPE, CD•MD o TUN per esporre il pannello comandi.

NOTA

- Il suono si interromperà momentaneamente mentre il frontalino muove.
- Gli unici tasti che funzionano durante lo stato di espulsione sono i tasti TAPE, CD•MD, e TUN, assieme al tasto di controllo del volume.
- Estrarre la cassetta dall'apparecchio quando si prevede di non ascoltarla per un certo periodo. Se si lascia la cassetta inserita nell'apparecchio per periodi prolungati, il nastro può aderire alla testina di lettura e causare problemi di funzionamento dell'apparecchio.
- Il frontalino è un componente di precisione. Non tenete il frontalino aperto e non sottoponetelo a forza eccessiva mentre lo aprite e lo muovete.

Avanzamento rapido e riavvolgimento di nastri

Avanzamento rapido di nastri:

Premere il tasto FM.

L'indicatore di scorrimento del nastro lampeggia nella direzione in cui il nastro scorre mentre avanza rapidamente.

Con la facciata A rivolta verso l'alto, si vede:

 (avanzamento rapido della facciata A)

 (avanzamento rapido della facciata B)

Riavvolgimento di nastri:

Premere il tasto AM.

L'indicatore di scorrimento del nastro lampeggia nella direzione in cui il nastro scorre mentre viene riavvolto.

Con la facciata A rivolta verso l'alto, si vede:

 (riavvolgimento della facciata A)

 (riavvolgimento della facciata B)

Disattivazione:

Premere il tasto .

Riprende la riproduzione normale del nastro.

Uso del sistema Dolby B NR (riduzione del rumore)

Per ascoltare i nastri registrati usando il sistema Dolby B NR.

Attivazione/disattivazione del sistema Dolby NR:

Premere il tasto B NR per attivare o disattivare il sistema Dolby B NR. L'indicatore B NR si illumina quando il sistema Dolby B NR è attivato.

Dispositivo Dolby di riduzione del rumore fabbricato su licenza della Dolby Laboratories Licensing Corporation.

"DOLBY" e il simbolo della doppia D sono marchi della Dolby Laboratories Licensing Corporation.

Cambiamento del tipo di nastro

Per selezionare il tipo di nastro riprodotto.

Selezione del tipo di nastro:

Premere il tasto MTL per attivare o disattivare l'indicatore MTL e per selezionare il tipo di nastro.

Disattivare l'indicatore MTL per la riproduzione di nastri normali (tipo I).

Attivare l'indicatore MTL per i nastri dei seguenti tipi:

CrO₂ (tipo II) FeCr (tipo III) Metallo (tipo IV)

Se si seleziona un tipo di nastro errato, si può avere una riduzione della qualità sonora.

Funzione di salto degli spazi vuoti

L'apparecchio fa avanzare rapidamente il nastro fino all'inizio del brano successivo automaticamente quando individua spazi vuoti lunghi (10 secondi o più), continuando quindi la riproduzione del nastro. L'indicatore B.S. si illumina quando la funzione di salto degli spazi vuoti è attivata.

Attivazione/disattivazione della funzione di salto degli spazi vuoti:

Premere il tasto BS per attivare o disattivare la funzione di salto degli spazi vuoti.

NOTA

- Se lo spazio vuoto contiene molto rumore, questa funzione può non attivarsi correttamente.
- Le sezioni registrate con un basso livello possono far attivare questa funzione se la loro durata è di 10 secondi o più.

Funzione di passaggio al sintonizzatore

L'apparecchio passa automaticamente al sintonizzatore durante il riavvolgimento o l'avanzamento rapido del nastro.

Attivazione/disattivazione della funzione di passaggio al sintonizzatore:

Premere il tasto TC per attivare o disattivare la funzione di passaggio al sintonizzatore.

L'indicatore T.C si illumina quando la funzione di passaggio al sintonizzatore è attivata.

NOTA

Quando si seleziona il modo Tuner Call (Richiamo del Sintonizzatore), l'eventuale antenna elettrica verrà estratta automaticamente.

Caratteristiche del riproduttore di cassette (vedere pagina 6)

Funzione di avvolgimento del nastro

L'apparecchio riavvolge il nastro fino all'inizio del brano attuale (o lo fa avanzare rapidamente fino all'inizio del brano successivo), continuando quindi la riproduzione.

Riavvolgimento del nastro fino all'inizio del brano in ascolto:

Premere il tasto **I◀◀** per far riavvolgere il nastro fino all'inizio del brano e ripeterne l'ascolto.

Avanzamento del nastro fino all'inizio del brano successivo:

Premere il tasto **▶▶I** per far avvolgere il nastro fino all'inizio del brano successivo ed iniziarne l'ascolto.

NOTA

La funzione di ricerca dell'inizio di un brano "riconosce" il punto di inizio di un brano mediante l'individuazione dello spazio vuoto che lo precede (cioè lo spazio fra i brani). Tuttavia, quando lo spazio vuoto è di durata inferiore a 4 secondi o quando contiene rumore, questa funzione può non attivarsi correttamente. Inoltre, sezioni registrate con un basso livello possono far attivare la funzione se la loro durata è di 4 secondi o più.

Funzione di ripetizione di brano

L'apparecchio riproduce ripetutamente il brano attuale.

Attivazione/disattivazione della funzione di ripetizione di brano:

Premere il tasto REP per attivare o disattivare la funzione di ripetizione di brano.

L'indicatore REP si illumina quando la funzione di ripetizione di brano è attivata.

Disattivazione della funzione di ripetizione di brano:

Premere il tasto REP o **◀▶**.

NOTA

La funzione di ripetizione di brano "riconosce" il punto di inizio di un brano mediante l'individuazione dello spazio vuoto che lo precede (cioè lo spazio fra i brani). Tuttavia, quando lo spazio vuoto è di durata inferiore a 4 secondi o quando contiene rumore, questa funzione può non attivarsi correttamente. Inoltre, sezioni registrate con un basso livello possono far attivare la funzione se la loro durata è di 4 secondi o più.

Caratteristiche del controllo per multilettore dei dischi (vedere pagina 7)

Riproduzione di dischi con il multilettore

Riproduzione di dischi:

Premere il tasto CD•MD.

Quando l'apparecchio è nel modo multilettore, viene visualizzato il simbolo del disco.

Quando finisce la riproduzione dell'ultimo brano di un disco, inizia la riproduzione del disco successivo nel multilettore. Quando finisce la riproduzione dell'ultimo disco nel multilettore, il lettore ritorna al primo disco e ne inizia la riproduzione.

L'indicazione sul display per il disco numero 10 è "0".

Passaggio da un multilettore all'altro:

Quando due multilettori (1 e 2) sono collegati all'apparecchio, tenere premuto il tasto CD•MD per un secondo o più per passare da un multilettore all'altro.

NOTA

È necessario installare il KCA-S200, in vendita separatamente, quando sono collegati due multilettori. Quando il multilettore cd collegato direttamente (multilettore 1) è il KDC-C810, si possono controllare due unità anche senza il KCA-S200.

Interruzione temporanea e ripresa della riproduzione di un disco

Premere il tasto **▶||** per interrompere temporaneamente la riproduzione del disco.

Premere di nuovo lo stesso tasto per riprendere la riproduzione.

Riproduzione di dischi con avanzamento e retrocessione

Riproduzione di dischi con avanzamento:

Tenere premuto il tasto **▶▶I**.

Rilasciare il tasto per riprodurre il disco da quel punto.

Riproduzione di dischi con retrocessione:

Tenere premuto il tasto **I◀◀**.

Rilasciare il tasto per riprodurre il disco da quel punto.

NOTA

Non è possibile usare la riproduzione con retrocessione nel passaggio fra due brani durante l'ascolto di un minidisc nel multilettore per minidisc. La funzione viene disattivata quando viene raggiunto l'inizio di un brano, punto dal quale riprende automaticamente la riproduzione normale.

Cambiamento della visualizzazione per i dischi

Cambiare i dati visualizzati che appaiono durante la riproduzione dei dischi.

Cambiamento della visualizzazione per i dischi:

Ogni volta che si preme il tasto DISP, i dati visualizzati durante la riproduzione di un disco cambiano nell'ordine seguente:

- ↓ Tempo del brano/numero del brano
- ↓ Nome del disco
- ↓ Titolo del disco (solo minidisc)
- ↓ Titolo del brano (solo minidisc)

A

È possibile assegnare dei nomi ai dischi mediante la funzione di memorizzazione dei nomi dei dischi (vedere pagina 27).
 Se si tenta di visualizzare il nome di un disco che non ne ha, viene visualizzato "NO NAME".
 Quando la fonte che si sta ascoltando è finita o si interrompe (per es. si cambia la posizione dell'interruttore di accensione, si cambia il disco) tornerà il display iniziale.

Ricerca di brano

L'apparecchio cerca i brani in avanti o all'indietro sul disco fino a quando viene raggiunto il brano che si desidera ascoltare.

Ricerca di un brano all'indietro:

Premere il tasto **◀◀** finché viene visualizzato il numero del brano desiderato.
 Premere una volta per retrocedere fino all'inizio del brano attuale, e premere due volte per retrocedere fino all'inizio del brano precedente, e così via.
 La riproduzione comincia dall'inizio del brano visualizzato.

NOTA

Il tasto **◀◀** durante l'ascolto del brano numero 1 retrocede solo fino all'inizio di quel brano. Non è possibile, dal brano numero 1, retrocedere all'ultimo brano del disco.

Ricerca di un brano in avanti:

Premere il tasto **▶▶** finché viene visualizzato il numero del brano desiderato.
 Premere una volta per avanzare al brano successivo, due volte per avanzare al brano dopo quello successivo, e così via.
 La riproduzione comincia dall'inizio del brano visualizzato.

NOTA

Non è possibile avanzare al brano numero 1 durante l'ascolto dell'ultimo brano di un disco.

Ricerca di disco

L'apparecchio cerca i dischi in avanti o all'indietro nel multiletto fino a quando viene raggiunto il disco che si desidera ascoltare.

Ricerca di un disco all'indietro:

Premere il tasto **DISC-** finché viene visualizzato il numero del disco desiderato.
 Ogni volta che si preme il tasto, il numero di disco visualizzato diminuisce di uno.
 La riproduzione comincia dall'inizio del disco visualizzato.

Ricerca di un disco in avanti:

Premere il tasto **DISC+** finché viene visualizzato il numero del disco desiderato.
 Ogni volta che si preme il tasto, il numero di disco visualizzato aumenta di uno.
 La riproduzione comincia dall'inizio del disco visualizzato.

NOTA

Mentre i dischi vengono cambiati all'interno del multiletto, viene visualizzato "LOAD".

Caratteristiche del controllo per multiletto dei dischi (vedere pagina 7)

Funzione di ripetizione del brano/disco

L'apparecchio riproduce ripetutamente il brano attuale o il disco attuale.

Attivazione/disattivazione della funzione di riproduzione a ripetizione:

Premere il tasto REP per attivare o disattivare la funzione di ripetizione della riproduzione nell'ordine seguente:

- ▼ Attivazione ripetizione del brano
- ▼ Attivazione ripetizione del disco
- ▼ Disattivazione ripetizione del brano/disco

Quando la funzione è attivata, si illumina l'indicatore REP.
 Il numero di brano lampeggia sul display quando la funzione di ripetizione del brano è attivata.
 Il numero di disco lampeggia sul display quando la funzione di ripetizione del disco è attivata.

NOTA

La funzione viene disattivata quando si interrompe la riproduzione del disco.

Funzione di scansione dei brani

L'apparecchio riproduce in successione l'inizio di ciascun brano di un disco, finché viene localizzato il brano che si desidera ascoltare.

Attivazione/disattivazione della funzione di scansione dei brani:

Premere il tasto SCAN per attivare o disattivare la funzione di scansione dei brani.

Quando la funzione di scansione dei brani è attivata, si illumina l'indicatore SCN.

Vengono riprodotti i primi 10 secondi di ciascun brano, nell'ordine in cui i brani sono incisi sul disco.

Il numero del brano attualmente riprodotto lampeggia sul display.

Per interrompere la scansione e ascoltare il brano così localizzato:

Premere di nuovo il tasto CD•MD o SCAN e continuare ad ascoltare il brano normalmente.

NOTA

- La funzione di scansione dei brani viene disattivata quando si interrompe la riproduzione del disco.
- La funzione di scansione dei brani scansiona ciascun brano di un disco solo una volta.

Funzione di scansione dei dischi

L'apparecchio riproduce in successione l'inizio di ciascun disco nel multiletto, finché viene localizzato il disco che si desidera ascoltare.

Attivazione/disattivazione della funzione di scansione dei dischi:

Premere il tasto D.SCN per attivare o disattivare la funzione di scansione dei dischi.

Quando la funzione di scansione dei dischi è attivata, si illumina l'indicatore SCN.

Vengono riprodotti i primi 10 secondi di ciascun disco, nell'ordine in cui i dischi sono inseriti nel multiletto.
 Il numero del disco attualmente riprodotto lampeggia sul display.

Per interrompere la scansione e ascoltare il disco così localizzato:

Premere di nuovo il tasto CD•MD o D.SCN per interrompere la scansione e continuare ad ascoltare il disco normalmente.

NOTA

- La funzione di scansione dei dischi viene disattivata quando si interrompe la riproduzione del disco.
- La funzione di scansione dei dischi scansiona ciascun disco del multiletto solo una volta.
- Mentre i dischi vengono cambiati all'interno del multiletto, viene visualizzato "LOAD".

Memorizzazione dei nomi dei dischi

È possibile memorizzare i nomi dei dischi che saranno poi visualizzati durante la riproduzione.

- 1 Riprodurre il disco di cui si desidera preselezionare il nome.

NOTA

- Questa funzione non è possibile con quei multiletteri che non possiedono la funzione "Disc Name Preset" (Preselezione del nome del disco).
- Questo procedimento non deve essere usato per memorizzare i titoli dei dischi e dei brani per i minidisc che si registrano.

- 2 Tenere premuto il tasto NAME.S per due secondi o più. Viene visualizzato "NAME SET" e viene impostato il modo di memorizzazione dei nomi dei dischi. Il cursore lampeggia nel punto in cui può essere immesso il carattere.

- 3 Premere il tasto ◀◀ o il tasto ▶▶ per muovere il cursore sulla posizione desiderata. Il tasto ◀◀ muove il cursore verso sinistra ed il tasto ▶▶ verso destra. Si può anche muovere il cursore verso sinistra o destra utilizzando rispettivamente i tasti TRACK + e TRACK - del telecomando.

- 4 Premere il tasto DISC+ o DISC- finché viene visualizzato il carattere desiderato. Oltre alle lettere dell'alfabeto (solo maiuscole) e ai numeri, è possibile scegliere i seguenti caratteri: /, +, -, *, =, <, >, [e].

NOTA Ingresso diretto

Se il multilette collegato è di tipo KDC-C810, KDC-C710, KDC-C660 o KDC-C660C, è possibile immettere direttamente le lettere usando i tasti di immissione numeri/ lettere sul telecomando. Esempio: Far riferimento alla tabella seguente per inserire il nome "DANCE".

Carattere	Tasto da premere	# Numero di pressioni del tasto
"D"	#3	1
"A"	#2	1
"N"	#6	2
"C"	#2	3
"E"	#3	2

- 5 Ripetere i punti 3 e 4 finché sono stati scelti tutti i caratteri per il nome.

NOTA

È possibile immettere un massimo di 8 caratteri per ciascun nome.

- 6 Premere il tasto NAME.S sull'autoradio o il tasto OK sul telecomando. Il nome del disco viene memorizzato e il modo di memorizzazione viene disattivato. Se non si effettua un'immissione entro un lasso di tempo di 10 secondi, il nome viene memorizzato con i caratteri immessi fino a quel momento.

NOTA

- Con il multilette per compact disc, è possibile memorizzare i nomi soltanto per un massimo di 100 compact disc (I multiletteri CD KDC-C710, KDC-C660 e KDC-C660C possono memorizzare i nomi fino a un massimo di 50 dischi.), e con il multilette per minidisc, è possibile memorizzare i nomi soltanto per un massimo di 30 minidisc. Se si memorizza il nome per il centunesimo compact disc o il trentunesimo minidisc, il primo nome memorizzato per il rispettivo tipo di disco sarà cancellato automaticamente.
- I dischi sono identificati mediante la loro durata totale e il numero dei brani. Se si riproduce un compact disc che, per coincidenza, ha esattamente le stesse caratteristiche di un altro compact disc il cui nome è già stato memorizzato, per quel compact disc potrà essere visualizzato il nome sbagliato.
- Se si desidera cambiare il nome di un disco, ripetere i punti 1 e 2 per visualizzare il nome, e quindi ripetere i punti 3 e 4 per effettuare i cambiamenti.
- Il pulsante di ripristino (reset) non cancella i nomi dei dischi memorizzati in un multilette.

Caratteristiche del controllo per multiletto dei dischi (vedere pagina 7)

Funzione del telecomando (vedere pagina 8)

Richiamo diretto di un brano

Usando il telecomando, è possibile richiamare direttamente il numero del brano che si desidera ascoltare.

- 1 Usando i tasti numerici sul telecomando, immettere il numero del brano che si desidera ascoltare.
Il numero del brano selezionato lampeggia sul display per 10 secondi. Se non si effettuano altre immissioni entro questo lasso di tempo di 10 secondi, il modo di richiamo diretto di un brano viene disattivato automaticamente.
- 2 Premere il tasto TRACK+ o TRACK- mentre il numero di brano lampeggia.
La riproduzione del brano specificato al punto 1 inizia.

Disattivazione del richiamo diretto di un brano durante l'operazione:

Premere il tasto ► II.

NOTA

Non è possibile usare la funzione di richiamo diretto di un brano durante la scansione di brani o di dischi, o durante la riproduzione in ordine casuale (semplice o per l'intero caricatore).

Funzione del telecomando (vedere pagina 8)

Richiamo diretto di un disco

Usando il telecomando, è possibile richiamare direttamente il numero del disco che si desidera ascoltare.

- 1 Usando i tasti numerici sul telecomando, immettere il numero del disco che si desidera ascoltare.
Il numero del disco selezionato lampeggia sul display per 10 secondi. Se non si effettuano altre immissioni entro questo lasso di tempo di 10 secondi, il modo di richiamo diretto di un disco viene disattivato automaticamente.

NOTA

- Immettere "0" per selezionare il disco numero 10.
- Se si immettono più di due numeri alla volta, viene eseguita la ricerca solo per l'ultimo numero immesso.

- 2 Premere il tasto DISC+ o DISC- mentre il numero immesso lampeggia.
La riproduzione del disco specificato al punto 1 inizia.

Disattivazione del richiamo diretto di un disco durante l'operazione:

Premere il tasto ► II.

Funzione del telecomando (vedere pagina 8)

Letture del nome dei dischi preselezionati (DNPP)

Se si è preselezionato il nome di un disco che si desidera ascoltare nel multiletto, è possibile localizzarlo tramite il nome e iniziarne la riproduzione.

- 1 Premere il tasto DNPP sul telecomando.
Il display visualizza "DNP PLAY".
I nomi di tutti i dischi nel multiletto appaiono in successione sul display per cinque secondi ciascuno. I dischi per cui non è stato preselezionato un nome appaiono come "NO NAME" sul display.

NOTA

I dischi nel multiletto che non sono stati mai riprodotti prima appaiono come "NO ACCES" quando sono visualizzati i nomi di disco. Quando non si riesce ad identificare il disco a causa del display "NO ACCES" dopo aver inserito un magazzino del disco, provare a leggerlo usando il disco di scansione o una funzione simile per visualizzare il nome di disco.

Visualizzazione rapida (avanti/indietro):

Premere il tasto DISC+ o DISC-.

La pressione del tasto DISC+ visualizza rapidamente i nomi preselezionati/titoli disco in ordine crescente.

La pressione del tasto DISC- visualizza rapidamente i nomi preselezionati/titoli disco in ordine decrescente.

2 Quando appare il nome del disco che si desidera riprodurre

Premere il tasto OK.

Viene richiamato il disco il cui nome è visualizzato e il modo di lettura del nome dei dischi preselezionati (DNPP) si conclude.

Per disattivare il modo DNPP:

Premere il tasto DNPP.

Il modo di lettura del nome dei dischi preselezionati viene disattivato.

Funzione di riproduzione in ordine casuale

L'apparecchio riproduce in ordine casuale tutti i brani sul disco attuale.

- 1 Premere il tasto RDM per attivare o disattivare la funzione di riproduzione in ordine casuale.
Quando la funzione di riproduzione in ordine casuale è attivata, si illumina l'indicatore RDM.
Il numero di brano sul display cambia in continuazione mentre viene

selezionato il brano successivo.
Quando il brano è stato selezionato, la riproduzione inizia.
Il numero del brano selezionato lampeggia sul display mentre quel brano viene riprodotto.

NOTA

Quando tutti i brani di un determinato disco sono stati riprodotti, inizia la riproduzione del disco successivo nel multilettore (se la funzione di riproduzione in ordine casuale è ancora attivata).

- 2 Per cambiare il brano in fase di ascolto, premere il tasto ►►. Viene selezionato e riprodotto un altro brano.

NOTA

La funzione di riproduzione in ordine casuale viene disattivata quando si interrompe la riproduzione del disco.

Funzione di riproduzione in ordine casuale dell'intero caricatore

L'apparecchio riproduce in ordine casuale i brani di tutti i dischi inseriti nel multilettore.

- 1 Premere il tasto M.RDM per attivare o disattivare la funzione di riproduzione in ordine casuale dell'intero caricatore.
Quando la funzione di riproduzione in ordine casuale dell'intero caricatore è attivata, si illumina l'indicatore RDM.
Il numero di disco e il numero di brano sul display cambiano in continuazione mentre viene selezionato il brano successivo.
Quando il disco/brano è stato selezionato, la riproduzione inizia.
Il numero del disco/brano selezionato lampeggia sul display mentre quel disco viene riprodotto.

NOTA

Questa funzione non è disponibile con i seguenti modelli:
KDC-C200/C300/C400/C301/C401

- 2 Per cambiare il brano in fase di ascolto, premere il tasto ►►. Viene selezionato e riprodotto un altro disco/brano.

NOTA

- La funzione di riproduzione in ordine casuale dell'intero caricatore viene disattivata quando si interrompe la riproduzione del disco.
- Il tempo necessario per la selezione casuale dipende dal numero di dischi inseriti nel multilettore.

Altre funzioni (vedere pagina 7)

Impostazione dei controlli audio

Per regolare i vari parametri sonori.

- 1 Premere il tasto AUD per impostare il modo di controllo.
- 2 Premere il tasto FM o AM.
A ciascuna pressione del tasto il modo di regolazione cambia come segue:
La pressione del tasto FM fa avanzare la visualizzazione mentre la pressione del tasto AM la fa retrocedere.

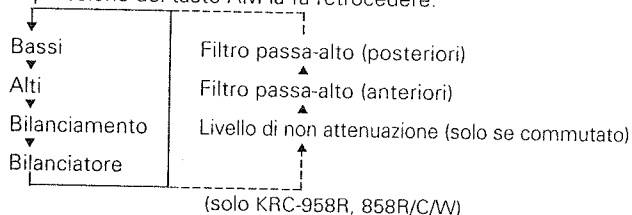

- NOTA** Memoria dei toni per la sorgente

Ogni sorgente di ascolto (cassetta, FM, AM e multilettore) ha una sua memoria nella quale è possibile memorizzare le regolazioni di tono dei bassi e degli alti.

Le regolazioni effettuate per una particolare sorgente vengono quindi richiamate automaticamente ogni volta che si usa quella sorgente (per esempio, il modo FM utilizza le regolazioni di tono effettuate per l'FM, la ricezione dei programmi AM utilizza quelle effettuate per l'AM, ecc.).

- 3 Premere il tasto ◀◀/▶▶.
Vedere la tabella per regolare il modo visualizzato.
- 4 Premere il tasto AUD per concludere il modo di controllo.

- NOTA** Impostazione del filtro passa-alto (solo KRC-958R, 858R/C/W)

È possibile impostare separatamente il filtro passa-alto per le uscite anteriore e posteriore, inclusa l'uscita preamplificata. Il filtro passa-alto viene inserito su tutte le uscite, tranne quella "Non-fading" (se è stata attivata).

Le regolazioni di fabbrica per l'uscita anteriore e l'uscita posteriore sono "Through(attraverso)".

Altre funzioni (vedere pagina 7)

Tabella delle regolazioni di controllo audio

Modo di regolazione (visualizzazione)	Operazione del tasto di controllo audio	
	Tasto ◀◀	Tasto ▶▶
Bassi ("BAS")	Bassi ridotti	Bassi aumentati
Alti ("TRE")	Alti ridotti	Alti aumentati
Bilanciamento ("BAL")	Canale sinistro enfatizzato	Canale destro enfatizzato
Fader ("FAD")	Canale posteriore enfatizzato	Canale anteriore enfatizzato
Livello di uscita preamplificata senza attenuazione ("NF")	Viene enfatizzato il suono dei diffusori anteriori e posteriori	Viene enfatizzato il suono senza attenuazione
Filtro passa-alto per l'uscita anteriore ("HP F")	È possibile selezionare la frequenza di taglio, come segue: THR (Through) ↔ 40Hz ↔ 60Hz ↔ 80Hz ↔ 100Hz ↔ 120Hz ↔ 150Hz ↔ 180Hz ↔ 220Hz	
Filtro passa-alto per l'uscita posteriore ("HP R")	È possibile selezionare la frequenza di taglio, come segue: THR (Through) ↔ 40Hz ↔ 60Hz ↔ 80Hz ↔ 100Hz ↔ 120Hz ↔ 150Hz ↔ 180Hz ↔ 220Hz	

NOTA

Il bilanciamento del suono senza attenuazione non può essere regolato.

 Solo KRC-958R, 858R/C/W

Funzione di muting telefonico

Interrompe temporaneamente il funzionamento del sistema audio quando c'è una telefonata in arrivo.

NOTA

La funzione non può attivarsi se il cavo non è collegato al telefono per automobile.

Quando il telefono riceve una chiamata:

Quando si riceve una telefonata, viene visualizzato "CALL" e le funzioni dell'apparecchio vengono temporaneamente interrotte.

Ascolto di una fonte durante una telefonata:

Premere il tasto TAPE, TUN o CD*MD.

È udibile la sorgente selezionata.

"CALL" scompare dal display, e il volume della sorgente originale viene ripristinato gradualmente.

Disattivazione della funzione di muting telefonico dopo una telefonata:

Riattaccare.

"CALL" scompare dal display.

La sorgente originale (cioè quella in funzione prima della telefonata) viene riattivata automaticamente, e il volume viene ripristinato gradualmente.

Illuminazione selezionabile

Si può selezionare il colore dell'illuminazione della tastiera verde ed ambra.

- 1 Tenere premuto il tasto MENU per un secondo o più. Il display visualizza "MENU" e viene attivata la modalità del menu.
- 2 Premere il tasto ▶▶ ripetutamente fino a quando la funzione Selezione dell'Illuminazione appare sul display. Premere il tasto ◀◀ per effettuare la ricerca in direzione opposta. L'impostazione della funzione è indicata sul display con "COL GRN" o "COL AMB".
- 3 **Commutazione dell'impostazione**
Premere il tasto AM o FM.
L'indicazione sul display e l'impostazione verranno variate.
- 4 Premere il tasto MENU per uscire dal modo di menu.

Funzione di codice di sicurezza

Quando è stato registrato il codice di sicurezza, l'apparecchio non può essere riaccessato se la batteria è stata scollegata, a meno che non si immetta prima il codice.

- 1 Premere ripetutamente il tasto TUN e selezionare "ALL OFF" per impostare il modo di stand-by (attesa).

NOTA

Tutti i punti di questo procedimento (1 ~ 6) devono essere completati prima che la funzione di codice di sicurezza possa essere attivata. Tuttavia, una volta completato il procedimento, non c'è bisogno di ripeterlo. In altre parole, non è possibile disattivare questa funzione dopo aver completato i punti del procedimento.

- 2 Premere il tasto #6 per almeno tre secondi. "ENTER" appare sul display per un secondo, indicando che è attivato il modo di regolazione codice. Quando "CODE" appare sul display, è possibile iniziare l'immissione del codice.
- 3 Premere il tasto di preselezione ed immettere il proprio codice di sicurezza.
Usare il codice di sicurezza indicato sul passaporto del sistema audio per auto (Car Audio Passport).
Esempio: Immettere "3510" come codice, premendo i tasti nel modo seguente:

Passo	Tasto da premere	Numero di pressioni del tasto	Visualizzazione
1	1	4	"3"
2	2	6	"5"
3	3	2	"1"
4	4	1	"0"

- 4 Premere il tasto CLK per almeno tre secondi. Il codice di sicurezza è impostato. "RE-ENTER" appare sul display per un secondo, chiedendo di reimmettere il codice per conferma. Quando "CODE" appare sul display, è possibile iniziare l'immissione del codice.

- 5 Premere il tasto Preset e immettere di nuovo il codice di sicurezza.
- 6 Premere di nuovo il tasto CLK per almeno 3 secondi. "APPROVED" appare sul display con l'attivazione della funzione di codice di sicurezza. Da questo punto in poi, se l'apparecchio viene scollegato dalla batteria, il codice di sicurezza deve essere immesso la prima volta che si accende l'apparecchio. "CODE" appare sul display, richiedendo l'immissione del codice.

NOTA

Se si immette un codice di sicurezza errato, il display chiede di nuovo l'immissione del codice corretto. Seguire il procedimento al punto 5 sopra.

Se si preme il pulsante di ripristino (reset) o si scollega la batteria:

La prima volta che si riaccende l'apparecchio, "CODE" appare nel display chiedendo di immettere il codice di sicurezza. Ripetere i punti 5 e 6 sopra e immettere il codice di sicurezza. È possibile iniziare a usare di nuovo l'apparecchio quando "APPROVED" appare sul display.

NOTA

Se si immette il codice sbagliato, viene visualizzato "WAITING" e non è possibile effettuare ulteriori immissioni del codice per un intervallo fissato (vedere la tabella sottostante), che aumenta ogni volta che si immette un codice sbagliato. Quando viene visualizzato "CODE", è possibile effettuare nuovamente l'immissione.

Numero di immissioni sbagliate	Intervallo fino al momento in cui è permessa l'immissione successiva
1	-
2	5 minuti
3	1 ora
4	24 ore

Viene visualizzato il numero delle immissioni sbagliate.

Altre funzioni (vedere pagina 7)**Orologio**

Visualizza l'orario.

Indicazione dell'orario:

Premere il tasto CLK ripetutamente fino a visualizzare l'orologio.

Regolazione dell'orario

Con la regolazione automatica dell'orario è possibile regolare automaticamente l'orario in base ai dati di orario inviati dalle stazioni RDS (dopo aver ricevuto i segnali RDS per alcuni minuti). È anche possibile regolare manualmente l'orario se la funzione di regolazione automatica dell'orario è disattivata. La regolazione di fabbrica è per la regolazione automatica dell'orario.

Regolazione automatica dell'orario:

Sintonizzare una stazione RDS per 3 o 4 minuti.

Se la stazione trasmette un segnale orario, l'orologio interno viene regolato automaticamente sull'orario locale corretto.

NOTA

L'orario non può essere aggiornato quando la stazione RDS sintonizzata non sta trasmettendo un segnale orario. In tal caso, provare a sintonizzare un'altra stazione RDS.

Attivazione/disattivazione della regolazione automatica dell'orario:

- 1 Premere ripetutamente il tasto TUN e selezionare "ALL OFF" per impostare il modo di stand-by (attesa).
- 2 Premere il tasto #1 per almeno tre secondi.
A ciascuna pressione del tasto la funzione di regolazione automatica dell'orario si attiva o disattiva.
"SYNC ON" (regolazione automatica dell'orario attivata)
"SYNC OFF" (regolazione automatica dell'orario disattivata)

Regolazione manuale dell'orario:

- 1 Quando l'orario non è visualizzato, premere innanzitutto il tasto CLK per visualizzarlo.
- 2 Tenendo premuto il tasto CLK, premere il tasto ◀◀ o ▶▶ per regolare l'orario.
Il tasto ◀◀ regola le ore e il tasto ▶▶ regola i minuti.

NOTA

Non tenere premuto il tasto CLK per più di due secondi, poichè in questo modo si seleziona la funzione di Preselezione del Nome del Disco.

Premere i tasti ◀◀ o ▶▶ velocemente per regolare l'orologio.

Funzione del KRC-958R, 858R/C/W

Uscita preamplificata senza attenuazione

È possibile trasformare l'uscita preamplificata anteriore in un'uscita preamplificata senza attenuazione. Se si commuta su NON-FADING, si può regolare il volume separatamente.

Commutazione dell'uscita preamplificata anteriore:

- 1 Premere ripetutamente il tasto TUN e selezionare "ALL OFF" per impostare il modo di stand-by (attesa).
- 2 Premere il tasto 2 per almeno tre secondi per alternare l'uscita preamplificata tra anteriore e "Non-fading" o viceversa.
Quando è selezionata la non attenuazione, viene visualizzato "NON-FAD".

NOTA

- Quando l'uscita preamplificata anteriore viene regolata su "non attenuata", la differenza di livello tra questa uscita preamplificata e l'uscita preamplificata posteriore e tra i canali anteriore e posteriore può essere regolata. Il livello di uscita preamplificata "non attenuata" rimane identico mentre i livelli di uscita preamplificata posteriore e dei canali anteriore e posteriore diminuiscono del valore fissato per la funzione "non attenuata" (vedere pagina 29).
- Non è possibile usare il filtro passa-alto con l'uscita preamplificata "Non-fading".

Attivazione /disattivazione dell'uscita senza attenuazione:





Tenere premuto il tasto NF per almeno un secondo per attivare o disattivare la funzione.
"NF ON" viene visualizzato quando l'uscita senza attenuazione è attivata.

NOTA

Se si cambia l'uscita preamplificata nella non attenuazione, viene attivata automaticamente l'uscita preamplificata senza attenuazione.

Vista esterna

Numero di articoli

①	1
②	2
③	1
④	1
⑤	1

ATTENZIONE

L'uso di accessori all'infuori di quelli forniti potrebbe causare danni all'apparecchio. Accertarsi di usare soltanto gli accessori in dotazione all'apparecchio, come indicato qui sopra.

Procedimento per l'installazione

1. Per evitare incidenti causati da corto circuiti, estrarre la chiavetta dall'interruttore dell'accensione e scollegare il cavo negativo ⊖ della batteria dall'autovettura.
2. Eseguire correttamente i collegamenti dei cavi di ingresso e di uscita per ciascun apparecchio.
3. Collegare il cavo nel fascio dei fili.
4. Prendere il connettore B nel fascio dei fili e collegarlo al connettore dei diffusori nel veicolo.
5. Prendere il connettore A nel fascio dei fili e collegarlo al connettore di alimentazione esterna nel veicolo.
6. Collegare il connettore del cavo multipolare all'apparecchio.
7. Installare l'apparecchio nell'automobile.
8. Ricollegare il cavo negativo ⊖ della batteria.

9. Premere il "punto sensibile al tocco" sul retro del pannello di copertura (vedere pagina 9) per far apparire il pannello di controllo. Quindi premere il pulsante di ripristino (reset).

ATTENZIONE

- Se la vostra auto non è predisposta per questo sistema speciale di connessione, rivolgetevi al vostro rivenditore KENWOOD.
- Usare gli adattatori di conversione antenna (ISO-JASO) soltanto quando il cavo dell'antenna ha una spina ISO.
- Accertarsi che i collegamenti di tutti i cavi siano stati effettuati saldamente mediante l'inserimento delle prese fino al punto in cui esse si bloccano completamente.
- Se l'interruttore dell'accensione del proprio veicolo non è dotato di posizione ACC, o se il cavo dell'accensione è collegato ad una fonte di alimentazione con tensione costante come il cavo della batteria, l'alimentazione dell'apparecchio non sarà in connessione con l'interruttore dell'accensione (cioè l'apparecchio non si accenderà e non si spegnerà in sincronizzazione con l'accensione e lo spegnimento del motore). Se si desidera mettere in connessione l'alimentazione dell'apparecchio con l'interruttore dell'accensione del veicolo, collegare il cavo dell'accensione ad una fonte di alimentazione che possa essere attivata e disattivata con la chiavetta di accensione.
- Se il fusibile salta, accertarsi innanzitutto che i cavi non abbiano causato un cortocircuito, quindi sostituire il fusibile con un altro dello stesso valore.
- Evitare che cavi o terminali non collegati vengano a contatto con parti metalliche dell'automobile o con qualsiasi altro oggetto conduttore di elettricità. Per evitare cortocircuiti, inoltre, non rimuovere i cappucci di protezione applicati sulle estremità dei cavi o dei terminali non collegati.
- Collegare i cavi dei diffusori correttamente ai terminali ai quali corrispondono. L'apparecchio può subire danni o può non funzionare affatto se si combinano i cavi ⊖ e/o li si collega a massa ad una parte metallica dell'automobile.
- Dopo aver installato l'apparecchio, controllare che le luci dei freni, gli indicatori, il tergicristallo, ecc. dell'automobile funzionino correttamente.
- Isolare i cavi non collegati con del nastro isolante in vinile o un altro materiale simile.
- Alcuni multilettoni CD / MD hanno bisogno di cavi di conversione per il collegamento. Fare riferimento alla sezione "Precauzioni di sicurezza" per i dettagli.
- Se il pannello dei comandi ha un coperchio, assicurarsi di installare l'apparecchio in modo tale che il frontalino non sbatta contro il coperchio quando si apre e si chiude.

Collegamento dei cavi ai terminali

Adattatore di conversione antenna (ISO-JASO) (Accessorio ①)

Cavo antenna (ISO)

Ingresso antenna FM/AM

Guida alle funzioni dei connettori

Numeri dei terminali per i connettori ISO	Colore del cavo	Funzioni
Connettore di alimentazione esterna		
A-4	Rosso	Accensione (ACC)
A-5	Blu/bianco	Controllo alimentazione
A-7	Giallo	Batteria
A-8	Nero	Collegamento a terra (massa)
Connettore diffusore		
B-1	Porpora	Posteriore destro (+)
B-2	Porpora/nero	Posteriore destro (-)
B-3	Grigio	Anteriore destro (+)
B-4	Grigio/nero	Anteriore destro (-)
B-5	Bianco	Anteriore sinistro (+)
B-6	Bianco/nero	Anteriore sinistro (-)
B-7	Verde	Posteriore sinistro (+)
B-8	Verde/nero	Posteriore sinistro (-)

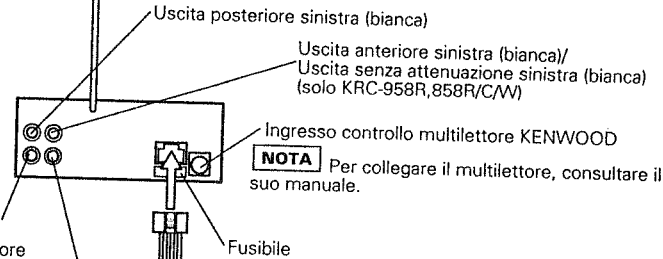

Connettore multipolare (Accessorio ①)

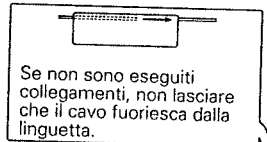

Cavo della batteria (giallo)

Cavo dell'accensione (rosso)

Cavo di muting telefonico (marrone)

Collegarlo al terminale che viene commutato a massa quando il telefono squilla o durante la conversazione.

Terminale A-4 (rosso)

Terminale A-7 (giallo)

Cavo di controllo alimentazione/antenna motorizzata (blu/bianco)

Collegare al terminale di controllo alimentazione quando si usa l'amplificatore di potenza opzionale o al terminale di controllo antenna nel veicolo.

Connettore A

Connettore B

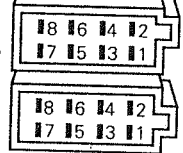

▲AVVERTENZA

Collegamento del connettore ISO (vedere pagina 34)
 La disposizione dei terminali per i connettori ISO dipende dal tipo di veicolo di cui si è in possesso. Accertarsi di eseguire i collegamenti corretti per evitare danni all'apparecchio. Il collegamento default per il fascio dei fili è descritto in [1] qui sotto. Se i terminali del connettore ISO sono impostati come descritto in [2] o in [3], eseguire il collegamento come illustrato.

[1] (Impostazione di base) Il terminale A-4 (rosso) del connettore ISO del veicolo è in connessione con l'accensione, e il terminale A-7 (giallo) è collegato alla fonte di alimentazione costante.

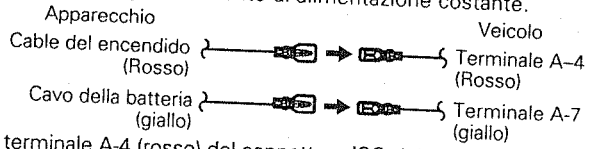

[2] Il terminale A-4 (rosso) del connettore ISO del veicolo è collegato alla fonte di alimentazione costante, e il terminale A-7 (giallo) è in connessione con la chiave di accensione del veicolo.

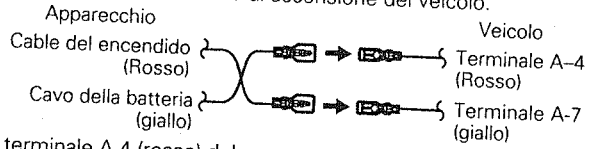

[3] Il terminale A-4 (rosso) del connettore ISO del veicolo non è collegato a nulla, mentre il terminale A-7 (giallo) è collegato alla fonte di alimentazione costante (o entrambi i terminali A-4 (rosso) e A-7 (giallo) sono collegati alla fonte di alimentazione costante).

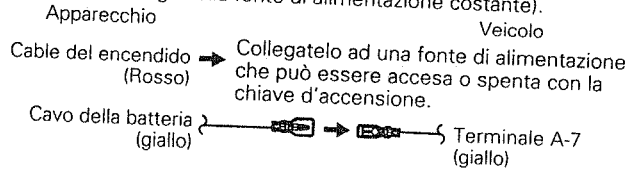

Installazione

■ **Installazione**

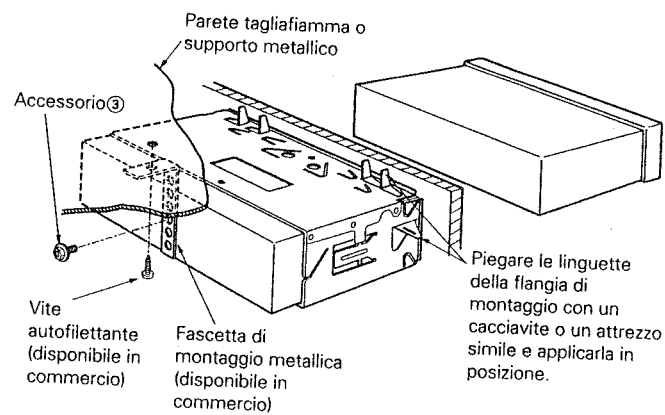

NOTA

Accertarsi che l'apparecchio sia installato saldamente in posizione. Se l'apparecchio è instabile, possono verificarsi problemi di funzionamento (per esempio, possono verificarsi interruzioni di suono).

Rimozione dell'apparecchio

■ Rimozione della cornice di gomma dura

- 1 Inserire l'attrezzo per la rimozione ⑤ profondamente nel taglio sulla destra per togliere le cerniere secondo l'angolo visto nell'illustrazione che segue.

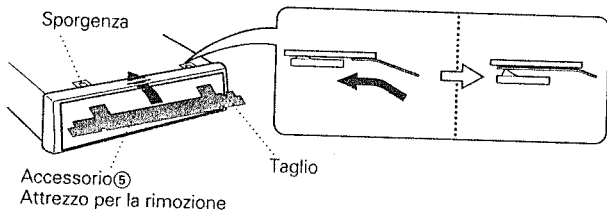

- 2 Inserire i punti di presa dell'attrezzo per la rimozione ② e togliere i due arresti inferiori, lasciando l'attrezzo per la rimozione ⑤ inserito superiormente. Usate l'attrezzo per la rimozione rivolto verso il lato ricoperto con il foglio protettivo al frontalino. Abbassare il telaio e tirarlo in avanti come mostrato nell'illustrazione.

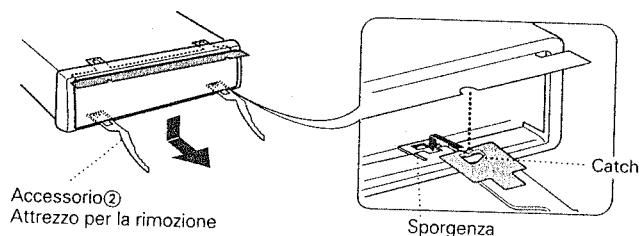

NOTA

Si percepisce (ma non si sente) uno scatto quando le linguette si bloccano saldamente.

■ Rimozione dell'apparecchio

- 1 Fare riferimento alla sezione "Rimozione della cornice di gomma dura" e quindi rimuovere la cornice di gomma dura.
- 2 Rimuovere la vite a testa esagonale (M4 x 8mm) sul pannello posteriore.
- 3 Inserire i due attrezzi di rimozione e inserirli a fondo nelle fessure sui due lati, come illustrato.

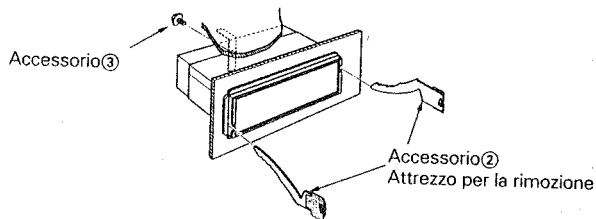

- 4 Premere in basso sull'attrezzo di sinistra e in alto sull'attrezzo di destra, come illustrato, e tirare l'apparecchio verso l'esterno fino a che fuoriesce a metà. Se lo si tira fuori completamente, l'apparecchio può cadere.

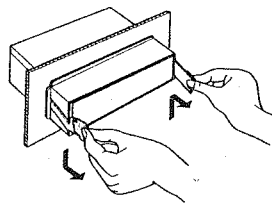

ATTENZIONE

Fare attenzione a non ferirsi con l'attrezzo di rimozione.

- 5 Estrarre completamente l'apparecchio tirandolo con le mani, facendo attenzione a non farlo cadere.

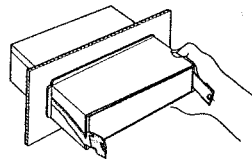

Applicazione dei telecomandi da installare sul volante (Opzionale per il KRC-858R/C/W, 758R)

Parti da installare

Vista esterna	Nome del pezzo	Numero di articoli
	① Nastro Velcro® (per telecomandi)	2
	② Nastro Velcro® (per trasmettitori)	2
	③ Fermacavo	5
	④ Panno di pulizia	1
	⑤ Adesivo di guida per l'uso	1

Procedimento per l'installazione

- 1 Inumidire il panno di pulizia ④ con acqua ed eliminare polvere e sporco dai punti (vedere qui sotto) nei quali si desidera attaccare i pezzi di nastro biadesivo. Dopo aver fatto ciò, prendere un altro panno asciutto e passarlo sui punti appena puliti.
- 2 I telecomandi vanno applicati sul retro delle razze sul volante. Apporre il nastro Velcro® ① sul retro del telecomando e sul retro delle razze sul volante, e poi attaccare il telecomando sulle razze. Usare il nastro Velcro® ad uncino (25x25 mm) per il telecomando, e il nastro Velcro® a cappio (50x25 mm) per il retro della razza.

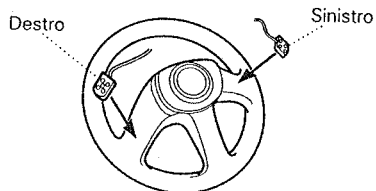

NOTA

- I due telecomandi sono stati progettati esclusivamente per l'applicazione a destra o a sinistra. Accertarsi di aver collocato ogni telecomando sul lato per il quale esso è stato progettato.
- Applicare i telecomandi in un punto in cui essi non siano esposti alla luce solare diretta, perché il calore può farli deformare.

ATTENZIONE

- Se i telecomandi sono freddi quando si tenta di applicarli, scaldarli assieme alla parte adesiva del velcro facendogli soffiare sopra il ventilatore del riscaldamento della macchina. Il nastro può perdere la sua adesività quando è freddo, facendo cadere il telecomando.

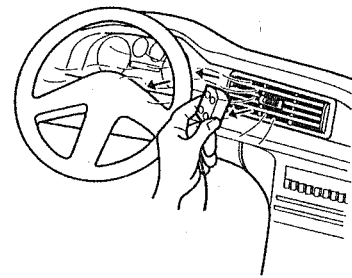

- Collocare i telecomandi in modo tale che essi non interferiscano con la guida. Provare ad applicarli vicino al perimetro del volante di guida, in modo da poterli raggiungere allungando le dita.

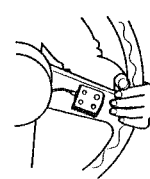

Volante di guida durante l'uso

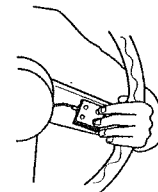

Telecomando durante l'uso

Applicazione dei telecomandi da installare sul volante (Opzionale per il KRC-858R/C/W, 758R)

- 3 Applicare il trasmettitore sul retro di una razza del volante, orientandolo verso l'apparecchio. Applicare il nastro Velcro® ad uncino ② al trasmettitore e il nastro Velcro® a cappio ② al retro della razza.
- Accertarsi che il volante sia posizionato al centro quando si effettua questa operazione.

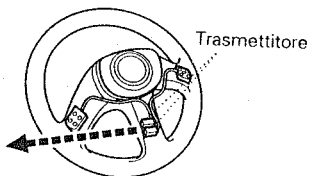

Se l'apparecchio non funziona correttamente anche se il trasmettitore è puntato verso di esso, o se non funziona affatto, riapplicare il trasmettitore in modo che esso sia puntato verso il corpo del guidatore, lasciandolo riflettere verso l'apparecchio.

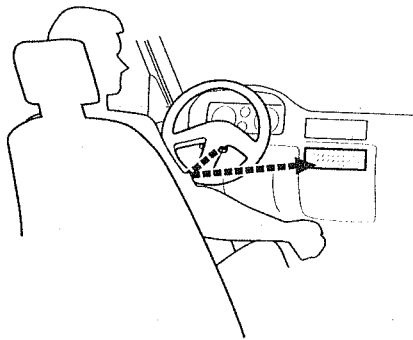

ATTENZIONE

- Applicare il trasmettitore in un punto in cui non sia esposto alla luce solare diretta, perché il calore può impedirne il funzionamento.
 - Provare varie angolazioni di applicazione per il trasmettitore prima di applicarlo completamente in modo da ottenere condizioni di trasmissioni ottimali.
- 4 Usare i fermacavi ③, se necessario, per fissare i cavi del telecomando e dei trasmettitori, facendo attenzione che essi non interferiscano con coperchi o interruttori vicino al volante di guida.

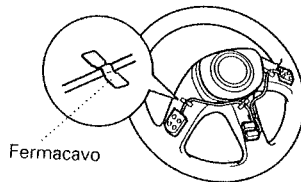

ATTENZIONE

Dopo aver finito di installare i telecomandi, provare a girare il volante di guida per accertarsi che possa essere usato senza problemi. Riapplicare i fermacavi se necessario.

- 5 Applicare gli adesivi di guida per l'uso ⑤ sul davanti delle razze del volante.

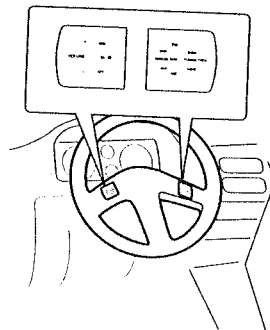

ATTENZIONE

Sono disponibili due diversi adesivi: uno per la destra e l'altro per la sinistra. Accertarsi di aver applicato quello corretto, perché il telecomando destro e il telecomando sinistro hanno forme differenti. L'illustrazione sugli adesivi mostra la vista del telecomando che si avrebbe dal sedile del guidatore se il volante di guida fosse trasparente.

Guida alla soluzione di problemi

Ciò che può sembrare un problema di funzionamento dell'apparecchio può essere in realtà soltanto il risultato di operazioni o collegamenti errati. Prima di rivolgersi ad un centro di assistenza, è consigliabile eseguire i controlli indicati nella tabella sottostante.

PROBLEMA	CAUSA POSSIBILE	SOLUZIONE
L'apparecchio non si accende.	Il fusibile è saltato.	Dopo aver controllato che non esistano cortocircuiti tra i cavi, sostituire il fusibile con un altro dello stesso valore.
	Posizione ACC mancante sulla chiave di accensione del veicolo.	Collegare lo stesso cavo all'interruttore dell'accensione come il cavo della batteria.
Nessun suono è udibile, o il volume è basso.	La funzione di attenuatore è attivata.	Disattivare la funzione di attenuatore.
	Il fader e/o il bilanciamento sono regolati completamente in un senso.	Regolare di nuovo il fader e/o il bilanciamento.
	I cavi di ingresso/uscita o i cavi del connettore multipolare sono collegati in maniera errata.	Ricollegare correttamente i cavi di ingresso/uscita o i cavi del connettore multipolare. Fare riferimento alla sezione "Collegamento dei cavi ai terminali".
	Il nastro della cassetta non è in buone condizioni.	Provare a riprodurre un altro nastro. Se non si verificano problemi, significa che il nastro precedente non era in buone condizioni.
La cassetta non entra./ Nessun suono è udibile anche se appare il display della cassetta.	L'interruttore di accensione della macchina era spento durante l'espulsione della cassetta; oppure la cassetta è stata tirata fuori durante il caricamento portando il modo al modo cassetta anche se non era inserita nessuna cassetta.	Premere il tasto di espulsione.
Quando si premono i tasti, non accade nulla.	I microprocessori nell'apparecchio non funzionano normalmente.	Premere il pulsante di ripristino (reset) sull'apparecchio (vedere pagina 4).
La qualità sonora è scadente o distorta.	La testina di lettura del nastro è sporca.	Pulire la testina di lettura del nastro, facendo riferimento alla sezione "Pulizia della testina di lettura del nastro" (vedere pagina 4).
	Un cavo per i diffusori può essere stato stretto da una vite dell'automobile.	Controllare il collegamento dei cavi per i diffusori.
	I cavi non sono collegati correttamente.	Ricollegare i cavi per i diffusori in modo che ciascun terminale di uscita sia collegato ad un diffusore diverso.
La ricezione radio è scadente.	L'antenna dell'automobile non è estesa.	Estrarre completamente l'antenna.
	Il cavo di controllo dell'antenna non è collegato.	Collegare correttamente il cavo, facendo riferimento alla sezione "Collegamento dei cavi ai terminali".

Guida alla soluzione di problemi

PROBLEMA	CAUSA POSSIBILE	SOLUZIONE
Le memorie vengono perse quando si spegne il motore dell'automobile.	Il cavo della batteria non è stato collegato al terminale appropriato.	Collegare correttamente il cavo, facendo riferimento alla sezione "Collegamento dei cavi ai terminali".
	L'interruttore dell'accensione e il cavo della batteria non sono collegati correttamente.	Collegare correttamente il cavo, facendo riferimento alla sezione "Collegamento dei cavi ai terminali".
La funzione di muting telefonico non si attiva.	Il cavo di muting telefonico non è collegato correttamente.	Collegare correttamente il cavo, facendo riferimento alla sezione "Collegamento dei cavi ai terminali".
La funzione di muting telefonico si attiva anche se il suo cavo apposito non è collegato.	Il cavo di muting telefonico è a contatto con una parte metallica dell'automobile.	Eliminare il cortocircuito del cavo di muting telefonico con la parte metallica dell'automobile.
Il frontalino non si apre o non si chiude.	La temperatura dell'ambiente è troppo bassa.	Riscaldare l'automobile.

Multiletto

PROBLEMA	CAUSA POSSIBILE	SOLUZIONE
Non è possibile selezionare il multiletto.	Nessun cavo è stato collegato al terminale di ingresso per il multiletto sull'apparecchio.	Collegare il cavo al terminale di ingresso per il multiletto sull'apparecchio.
Il disco specificato non viene riprodotto, ma un altro disco viene riprodotto al suo posto.	Il compact disc specificato è sporco.	Pulire il compact disc.
	Il compact disc è stato inserito capovolto.	Inserire il compact disc con la facciata dell'etichetta rivolta verso l'alto.
	Il disco è inserito in una fessura del caricatore diversa da quella specificata.	Estrarre il caricatore e controllare il numero del disco specificato.
	Il disco è graffiato.	Provare ad usare un altro disco.
Si verificano salti di traccia.	Qualcosa è a contatto con il multiletto.	Rimuovere l'oggetto causa dei disturbi.
	Il compact disc è graffiato o sporco.	Se i salti di suono si verificano nello stesso punto quando l'automobile è ferma, significa che c'è qualcosa che non va con il disco. Pulire il compact disc.
Il display indica che la riproduzione dei dischi nel multiletto è in corso, ma nessun suono è udibile.	I microprocessori nell'apparecchio non funzionano normalmente.	Premere il pulsante di ripristino (reset) sull'apparecchio (vedere pagina 4).
Il brano specificato non viene riprodotto.	È stata selezionata la riproduzione in ordine casuale o la riproduzione in ordine casuale per l'intero caricatore.	Disattivare la funzione di riproduzione in ordine casuale o la riproduzione in ordine casuale per l'intero caricatore.

I seguenti messaggi vengono visualizzati quando si verifica qualche problema nel sistema. Adottare i rimedi indicati.

- EJECT** Il caricatore dei dischi non è stato inserito nel multiletto. Il caricatore dei dischi non è inserito completamente.
⇒ Inserire correttamente il caricatore.
- NO DISC** Nessun disco è stato inserito nel caricatore.
⇒ Inserire almeno un disco nel caricatore.
- E-04** Nessun disco è stato inserito nel caricatore.
⇒ Inserire almeno un disco nel caricatore.
Il compact disc è sporco. Il compact disc è stato inserito capovolto. Il compact disc è graffiato.
⇒ Pulire il compact disc e inserirlo correttamente.
- BLANK** Sul minidisc non è stato registrato nulla.
⇒ Viene riprodotto automaticamente il minidisc successivo.
- NO TRACK** Nessun brano è registrato sul minidisc, anche se esso ha un titolo.
⇒ Viene riprodotto automaticamente il minidisc successivo.
- E-77** L'apparecchio funziona male per qualche motivo.
E-99 ⇒ Premere il pulsante di ripristino (reset) sull'apparecchio. Se il codice "E-77", "E-99" non scompare, rivolgersi al più vicino centro di assistenza.
- HOLD** Il circuito di protezione nell'apparecchio si attiva quando la temperatura all'interno del multiletto supera i 60°C, interrompendo tutte le operazioni.
⇒ Far raffreddare l'apparecchio aprendo i finestrini o accendendo il condizionatore d'aria. Appena la temperatura scende sotto i 60°C, la riproduzione del disco riprende automaticamente.
-  Se questo indicatore continua a lampeggiare, è possibile che il nastro sia inceppato o aggrovigliato.
⇒ Contattare il rivenditore Kenwood se non è possibile estrarre la cassetta.

Le caratteristiche tecniche sono soggette a cambiamenti senza preavviso.**Sezione del sintonizzatore FM**

Gamma di frequenza (passi da 50 kHz)	87,5 MHz – 108,0 MHz
Sensibilità utile (S/R = 26 dB)	0,7 μ V/75 Ω
Sensibilità silenziamento (S/R = 46 dB)	1,6 μ V/75 Ω
Risposta in frequenza (\pm 3,0 dB)	30 Hz – 15 kHz
Rapporto segnale/rumore (MONO)	68 dB
Selettività (DIN) (\pm 400 kHz)	\geq 80 dB
Separazione stereo (1 kHz)	35 dB

Sezione del sintonizzatore MW

Gamma di frequenza (passi da 9 kHz)	531 kHz – 1611 kHz
Sensibilità utile (S/R = 20 dB)	30 μ V

Sezione del sintonizzatore LW

Gamma di frequenza (passi da 9 kHz)	153 kHz – 281 kHz
Sensibilità utile (S/R = 20 dB)	45 μ V

Sezione del lettore di cassette

Velocità del nastro	4,76 cm/ sec.
Wow e flutter (WRMS)	0,08 %
Risposta in frequenza (70 μ s)	30 Hz – 20 kHz (\pm 3 dB)
Separazione (1 kHz)	40 dB
Rapporto segnale/rumore	
(Dolby NR disattivato)	57 dB
(Dolby B NR attivato)	65 dB

Sezione audio

Potenza di uscita massima	35 W \times 4
Potenza d'uscita (DIN 45324, +B=14,4 V)	25 W \times 4
Controlli di tono	
Bassi:	100 Hz \pm 10 dB
Alti:	10 kHz \pm 10 dB
Livello /carico uscita preamplificata	
(KRC-958R)	4 V / 10 k Ω (nel modo multile ttore)
(KRC-858R/C/W, 758R)	1800 mV / 10 k Ω
Impedenza uscita preamplificata	
(KRC-958R)	80 k Ω
(KRC-858R/C/W, 758R)	\leq 600 Ω

Generale

Tensione di alimentazione	14,4 V (11 – 16 V ammesso)
Consumo di corrente	10 A alla potenza nominale
Ingombro effettivo di installazione (L \times H \times P)	182 \times 53 \times 161 mm
Peso	1,8 kg