

KENWOOD

MANUALE DI ISTRUZIONI



RICETRASMETTITORE FM TRIBANDA 144/ 220/ 440 MHz

TH-F6A

RICETRASMETTITORE FM A DOPPIA BANDA 144/ 430 MHz

TH-F7E

KENWOOD CORPORATION

KENWOOD

MODELLI DISCUSSI IN QUESTO MANUALE

Questo manuale discute i modelli sotto riportati:

TH-F6A: 144/ 220/ 440 MHz Ricetrasmittitore Tribanda Portatile

TH-F7E: 144/ 430 MHz Ricetrasmittitore Bibanda Portatile

CODICI DEI MERCATI

Tipo K: Nord e Sud America

Tipo E: Europa/ Generale

Tipo T: Regno Unito

Il codice di mercato è indicato sulla confezione.

Consultare i dati tecnici {pagine 53, 54} per informazioni sulle frequenze operative disponibili con ciascun modello.

PRECAUZIONI

Per evitare rischi di incendio, infortuni personali o danni al ricetrasmittitore, osservare le seguenti precauzioni:

- Non trasmettere a lungo con alta potenza di uscita poiché il ricetrasmittitore potrebbe surriscaldarsi.
- Non alterare il ricetrasmittitore se non attenendosi alle istruzioni contenute in questo manuale o in altra documentazione **KENWOOD**.
- Quando si utilizza un alimentatore stabilizzato, collegare il cavo in c.c. specificato (opzionale) alla presa DC IN (c.c.) del ricetrasmittitore. Per evitare danni, la tensione di alimentazione deve essere compresa tra 12 V e 16 V.
- In caso di collegamento a una presa per accendisigari di un veicolo, utilizzare il cavo accendisigari specificato (opzionale).
- Non esporre a lungo il ricetrasmittitore alla luce diretta del sole, né collocarlo in prossimità di un'unità di riscaldamento.
- Non collocare il ricetrasmittitore in luoghi eccessivamente polverosi, umidi o su superfici instabili.
- Se il ricetrasmittitore dovesse emanare un odore insolito o fumo, spegnerlo immediatamente e rimuovere il ricettacolo delle pile o il pacco batteria. Rivolgersi al rivenditore **KENWOOD** autorizzato, all'assistenza tecnica o a un centro di riparazione.

GRAZIE

Grazie per aver acquistato questo ricetrasmittitore **KENWOOD** TH-F6A/ TH-F7E, messo a punto da un'équipe di ingegneri impegnati a tener alta la tradizione di eccellenza e innovazione che contraddistingue i ricetrasmittitori **KENWOOD**.

Per prima cosa, non lasciate che le sue dimensioni vi traggano in inganno: questo ricetrasmittitore FM portatile è compatto ma dotato di un'operatività per bande amatoriali da 2 m, 1,25 m (solo TH-F6A) e da 70 cm e di un ricevitore a tutti i modi 100 kHz – 1,3 GHz (SSB e CW possono giungere fino a 470 MHz). Man mano che si acquisterà dimestichezza con questo ricetrasmittitore, si noterà inoltre che la **KENWOOD** ha posto l'accento sulla facilità d'uso. Ad esempio, ogni volta che si cambia il numero di menu nel modo Menu, sul display scorrerà un messaggio a spiegazione della selezione effettuata.

Benché il suo uso sia molto intuitivo, il ricetrasmittitore è tecnicamente molto sofisticato e alcune sue funzioni potrebbero risultare nuove. Questo manuale va interpretato come un'esercitazione creata dai progettisti e destinata all'operatore. Lasciate che questo manuale vi guidi nel processo di apprendimento e che funga da riferimento negli anni a venire.

FUNZIONI

- Design ultracompatto
- Operazione in ricezione per bande amatoriali da 2 m, 1,25 m (solo TH-F6A) e da 70 cm
- Banda larga distinta, ricevitore integrato a tutti i modi
- Ricezione in doppia frequenza entro le stesse bande amatoriali
- 400 canali di memoria più 34 canali di memoria per funzioni speciali (35 per TH-F6A)
- Autonomia imbattibile con il pacco batteria al litio
- Potenza di uscita elevata (fino a 5 W)
- È facile controllare e selezionare le varie funzioni con il tasto a scorrimento multiplo
- Presa SP/MIC (microfono/ vivavoce) per dati a pacchetti da 9600 bps
- Funzione VOX integrata
- Soddisfa le normative MIL-STD 810C/ D/ E per impermeabilità, umidità, vibrazioni e urti

ACCESSORI IN DOTAZIONE

Una volta disimballata con cautela la confezione del ricetrasmittitore, verificare che siano presenti tutti gli articoli riportati nella tabella sottostante. Si consiglia di conservare la scatola e il materiale d'imballo, nel caso sia necessario reimballare il ricetrasmittitore in futuro.

Accessorio	Codice di Riferimento	Quantità		
		TH-F6A (K)	TH-F7E	
			(E)	(T)
Gancio da cintura	J29-0623-XX	1	1	1
Antenna	T90-0781-XX	1	–	–
	T90-0789-XX	–	1	1
Cinghia	J69-0342-XX	1	1	1
Filtro di Linea	L79-1417-XX	–	1	1
Batteria al litio	W09-0979-XX	1	1	1
Caricatore	W08-0927-XX	1	–	–
	W08-0928-XX	–	1	–
	W08-0929-XX	–	–	1
Manuale di istruzioni	B62-1441-XX (E/ S)	1	1	1
	B62-1442-XX (F/ I)	–	1	–
	B62-1443-XX (D/ G)	–	1	–
Avviso R&TTE	B59-2267-XX	–	1	1
Certificato di garanzia	—	1	1	1

CONVENZIONI TIPOGRAFICHE ADOTTATE

Le convenzioni tipografiche descritte di seguito hanno lo scopo di semplificare le istruzioni ed evitare ripetizioni superflue.

Istruzione	Azione
Premere [TASTO] .	Premere e rilasciare TASTO .
Premere [TASTO1] , [TASTO2] .	Premere momentaneamente TASTO1 , quindi rilasciarlo e premere TASTO2 .
Premere [TASTO] (1 s) .	Tenere premuto TASTO per 1 secondo.
Premere [TASTO1]+[TASTO2] .	Tenere premuto TASTO1 , quindi premere TASTO2 . In presenza di più di due tasti, tenerne premuto uno a turno fino ad averli premuti tutti.
Premere [TASTO]+[ϕ] .	Con il ricetrasmittitore spento, tenere premuto TASTO , quindi accendere il ricetrasmittitore premendo [ϕ] (ALIMENTAZIONE).

Dal momento che le bande amatoriali differiscono leggermente a seconda del paese, in questo manuale sono utilizzate le descrizioni delle bande seguenti:

- Banda da 2 m : 144 – 148 MHz o 144 – 146 MHz
- Banda da 1,25 m : 222 – 225 MHz
- Banda da 70 cm : 420 – 450 MHz o 430 – 440 MHz

MODELLI DISCUSSI IN QUESTO MANUALE	
CODICI DEI MERCATI	
PRECAUZIONI	
GRAZIE	ii
FUNZIONI	ii
ACCESSORI IN DOTAZIONE	ii
CONVENZIONI TIPOGRAFICHE ADOTTATE	ii

CAPITOLIO 1 PREPARATIVI

INSTALLAZIONE DEL PACCO BATTERIA AL LITIO	1
INSTALLAZIONE DELLE PILE ALCALINE	1
INSTALLAZIONE DELL'ANTENNA	1
FISSAGGIO DELLA CINGHIA	1
FISSAGGIO DEL GANCIO DA CINTURA	1
CARICAMENTO DEL PACCO BATTERIA AL LITIO	2
COLLEGAMENTO A UN ACCENDISIGARI PER VEICOLO	2
COLLEGAMENTO CON UN ALIMENTATORE STABILIZZATO	2

CAPITOLIO 2 IL VOSTRO PRIMO QSO

IL PRIMO QSO	3
--------------------	---

CAPITOLIO 3 NOZIONI PRELIMINARI

TASTI E COMANDI	4
DISPLAY	5
FUNZIONAMENTO PRINCIPALE	6
ACCENSIONE E SPEGNIMENTO	6
REGOLAZIONE DEL VOLUME	6
REGOLAZIONE DELLO SQUELCH	6
SELEZIONE DI UNA BANDA	6
TASTI MENU/ CURSORE	6
TRASMISSIONE	7
Selezione della Potenza di Uscita	7
SELEZIONE DI UNA FREQUENZA	7
Modo VFO	7
Modo MHz	7
Immissione Diretta della Frequenza	7

CAPITOLIO 4 IMPOSTAZIONE DI MENU

CHE COS'È UN MENU?	9
ACCESSO AI MENU	9
SELEZIONE DI UNA LINGUA PER I MENU	9
ELENCO DELLE FUNZIONI DI MENU	9
ELENCO ALFABETICO DELLE FUNZIONI	11

CAPITOLIO 5 FUNZIONAMENTO MEDIANTE RIPETITORI

OFFSET DEL FLUSSO DI PROGRAMMAZIONE	12
OFFSET DI PROGRAMMAZIONE	12
Selezione della Direzione di Offset	12
Selezione della Frequenza di Offset	12
Attivazione della Funzione Tono	13
Selezione di una Frequenza di Tono	13
OFFSET AUTOMATICO DEL RIPETITORE	13
FUNZIONE INVERSIONE	14
CONTROLLO SIMPLEX AUTOMATICO (ASC)	14
SCANSIONE ID FREQUENZA TONO	14

CAPITOLIO 6 CANALI DI MEMORIA

SIMPLEX E RIPETITORE OPPURE CANALE DI MEMORIA A SPLIT NON STANDARD?	15
---	----

MEMORIZZAZIONE DELLE FREQUENZE SIMPLEX O DELLE FREQUENZE DI RIPETITORE STANDARD	15
MEMORIZZAZIONE DELLE FREQUENZE A SPLIT NON STANDARD	15
RICHIAMO DEI CANALI DI MEMORIA	16
Utilizzo del Comando Sintonizzazione Oppure dei Tasti ▲/ ▼	16
Utilizzo del Tastierino Numerico	16
CANCELLAZIONE DEI CANALI DI MEMORIA	16
MODO RICHIAMO DI MEMORIA	16
ASSEGNAZIONE DI NOMI AI CANALI DI MEMORIA	17
GRUPPI DEI CANALI DI MEMORIA	18
RICHIAMO DEI CANALI DI MEMORIA MEDIANTE LA FUNZIONE GRUPPO DI MEMORIA	18
CANCELLAZIONE DEI CANALI DI MEMORIA MEDIANTE LA FUNZIONE ELIMINA GRUPPO DI MEMORIA	18
TRASFERIMENTO CANALE DI MEMORIA	18
TRASFERIMENTO MEMORIA ➔ VFO	18
TRASFERIMENTO CANALE ➔ CANALE	18
CANALE DI CHIAMATA	19
RICHIAMO DEL CANALE DI CHIAMATA	19
RIPROGRAMMAZIONE DEL CANALE DI CHIAMATA	19
CANALI DI INFORMAZIONI	20
RICHIAMO DI UN CANALE INFORMAZIONI	20
RIPROGRAMMAZIONE DEL CANALE INFORMAZIONI	20
DISPLAY A CANALE	21

CAPITOLIO 7 SCANSIONE

SCANSIONE NORMALE	22
SCANSIONE DI BANDA	22
SCANSIONE DI PROGRAMMA	23
Memorizzare del Campo di Frequenza per la Scansione di Programma	23
Esecuzione della Scansione di Programma	23
SCANSIONE MHz	23
SCANSIONE DI MEMORIA	24
SCANSIONE TUTTI I CANALI	24
SCANSIONE DI GRUPPO	24
Collegamento Gruppo di Memoria	24
SCANSIONE CHIAMATA	25
SCANSIONE PRIORITARIA	25
PROGRAMMAZIONE DEI CANALI PRIORITARI	25
USO DELLA SCANSIONE PRIORITARIA	25
SCANSIONE CANALE INFORMAZIONI	26
SCANSIONE VISIVA	26
USO DELLA SCANSIONE VISIVA (VFO)	26
USO DELLA SCANSIONE VISIVA (CANALE DI MEMORIA)	27
ESCLUSIONE CANALE MEMORIA	27
METODO DI RIPRESA DELLA SCANSIONE	27

CAPITOLIO 8 CHIAMATA SELETTIVA

CTCSS e DCS	28
CTCSS	28
USO DI CTCSS	28
SELEZIONE DI UNA FREQUENZA CTCSS	28
SCANSIONE ID FREQUENZA CTCSS	29
DCS	29
USO DI DCS	29
SELEZIONE DI UN CODICE DCS	29

SCANSIONE ID CODICE DCS	30
CAPITORE 9 FUNZIONI DTMF	
COMPOSIZIONE MANUALE DEL NUMERO	31
ATTESA TX DTMF	31
COMPOSIZIONE AUTOMATICA	31
MEMORIZZAZIONE DI UN NUMERO DTMF	31
TRASMISSIONE DI UN NUMERO DTMF MEMORIZZATO	32
REGOLAZIONE DELLA VELOCITÀ DI TRASMISSIONE DEL TONO DTMF	32
REGOLAZIONE DELLA DURATA DELLA PAUSA	32
BLOCCO DTMF	32
CAPITORE 10 UTILIZZO DELLA BANDA B	
INFORMAZIONI SULLA BANDA B	33
FREQUENZA DI BANDA B	33
Copertura di Frequenza della Banda B (TH-F6A)	33
Copertura di Frequenza della Banda B (TH-F7E)	34
SELEZIONE DEL MODO PER LA BANDA B	34
LSB/ USB/ CW/ AM/ FM/ WFM	34
ANTENNA A BARRA	34
SINTONIZZAZIONE FINE	35
ATTIVAZIONE DELLA SINTONIZZAZIONE FINE	35
Selezione di un Passo di Frequenza di Sintonizzazione Fine	35
CAPITORE 11 PER COMODITÀ DELL'OPERATORE	
APO (Spegnimento automatico)	36
ATTENUATORE	36
DURATA DELLA BATTERIA	36
AUTONOMIA DELLA BATTERIA	36
TIPO DI BATTERIA	36
RISPARMIO CARICA BATTERIA	37
SHIFT BATTIMENTO	37
FUNZIONE BIP	37
CONTRASTO DISPLAY	37
PASSO DI FREQUENZA	37
LAMPADINA	38
FUNZIONE DI BLOCCO	38
ATTIVAZIONE SINTONIZZAZIONE	38
TASTI PF DEL MICROFONO (FACOLTATIVI)	38
CONTROLLO	39
FUNZIONAMENTO CON BANDA FM STRETTA	39
MESSAGGIO ALL'ACCENSIONE	39
VFO PROGRAMMABILE	39
FUNZIONAMENTO MONOBANDA	40
TIMER DI FINE TRASMISSIONE	40
AVVISO DI TONO	40
INIBIZIONE TX	40
POTENZA TX	41
BILANCIAMENTO DEL VOLUME	41
VOX (TRASMISSIONE ATTIVATA A VOCE)	41
GUADAGNO VOX	41
DURATA ATTESA VOX	42
VOX A OCCUPATO	42

CAPITORE 12 CONTROLLO REMOTO WIRELESS (SOLO TH-F6A)

PREPARATIVI	43
OPERAZIONE DI CONTROLLO	43

CAPITORE 13 ACCESSORI OPZIONALI

ACCESSORI OPZIONALI	44
---------------------------	----

CAPITORE 14 INTERFACCIA ALLE PERIFERICHE

PRESA SP/MIC	45
SELEZIONE DELLA FUNZIONE PER LA PRESA SP/MIC	45
SP/MIC	45
TNC	45
Collegamento a un PC	46

CAPITORE 15 RISOLUZIONE DEI PROBLEMI

INFORMAZIONI GENERALI	47
SERVIZIO	47
NOTA DI SERVIZIO	47
PULIZIA	47
BATTERIA DI RISERVA	47
RISOLUZIONE DEI PROBLEMI	48
REIMPOSTAZIONE DEL MICROPROCESSORE	50
IMPOSTAZIONI INIZIALI	50
REIMPOSTAZIONE VFO	50
REIMPOSTAZIONE MENU	50
REIMPOSTAZIONE TOTALE	50
ESECUZIONE DI UNA REIMPOSTAZIONE	50
AVVISI OPERATIVI	51
TENSIONE OPERATIVA	51
SINTONIZZAZIONE NEL MODO SSB/ CW	51
RICEZIONE NELLA BANDA AM	51
RICEZIONE DEI SEGNALI NEI CENTRI URBANI	51
BATTIMENTO E RUMORE	51
TRASMISSIONE	51
BATTIMENTI INTERNI	51
Formula di Frequenza per Battimenti Interni	52

CAPITORE 16 DATI TECNICI

DATI TECNICI	53
--------------------	----

CAPITORE 17 APPENDICE

CANALI TV (VHF)	55
CANALI TV (UHF)	56
CANALI MARINI (VHF)	57
CANALI DI BANDA CITTADINI	57

CAPITORE 18 INDICE ANALITICO

INSTALLAZIONE DEL PACCO BATTERIA AL LITIO

Nota: Dato che il pacco batteria è scarico all'acquisto, sarà necessario metterlo sotto carica prima di utilizzarlo con il ricetrasmittitore. Per caricare il pacco batteria, consultare la sezione "CARICAMENTO DEL PACCO BATTERIA AL LITIO" (pagina 2).

- 1 Posizionare le due scanalature sul lato e due ganci sulla base del pacco batteria sopra corrispondenti guide sul retro del ricetrasmittitore.

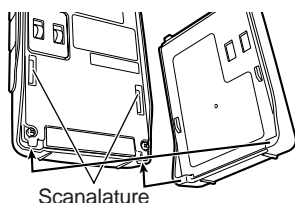

- 2 Inserire il pacco batteria nel retro del ricetrasmittitore finché non si blocca sul fermo alla sommità del ricetrasmittitore.

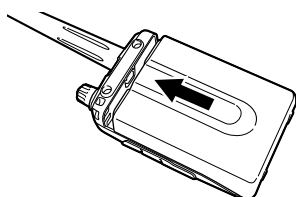

- 3 Per rimuovere il pacco batteria, spingere verso l'alto il fermo di sgancio e sfilare il pacco batteria verso il basso.

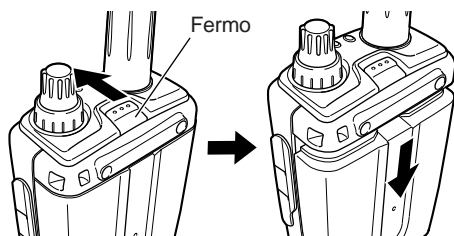

INSTALLAZIONE DELLE PILE ALCALINE

- 1 Per aprire il vano portabatteria (BT-13), premere internamente la linguetta di blocco e tirare la copertura all'indietro.

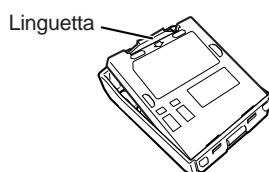

- 2 Inserire (o estrarre) le quattro pile alcaline AA (LR6).
 - Inserire le pile rispettando la polarità indicata sul fondo del vano portabatterie.

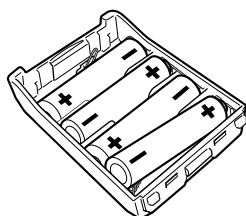

- 3 Allineare le due linguette sulla copertura del ricettacolo, quindi chiudere la copertura fino ad avvertire lo scatto delle linguette.

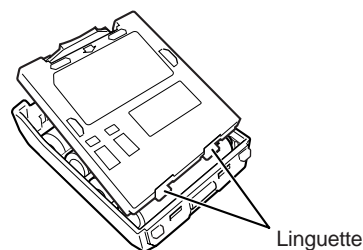

- 4 Per installare o rimuovere il portabatterie del ricetrasmittitore, attenersi alla procedura dei punti 1 – 3 della sezione "INSTALLAZIONE DEL PACCO BATTERIA AL LITIO" (sopra).

Nota: Quando si utilizzano pile alcaline, accedere al Menu No. 30 (BATTERY) e selezionare "ALKALINE". Diversamente non sarà possibile valutare correttamente la carica rimanente della batteria (pagina 36).

INSTALLAZIONE DELL'ANTENNA

Tenendo l'antenna per la base, avvitare nel connettore sul pannello superiore del ricetrasmittitore finché non si blocca in posizione.

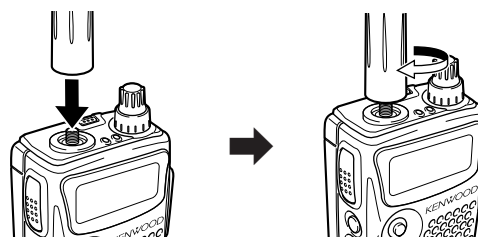

FISSAGGIO DELLA CINGHIA

Se si desidera, è possibile fissare al ricetrasmittitore la cinghia fornita.

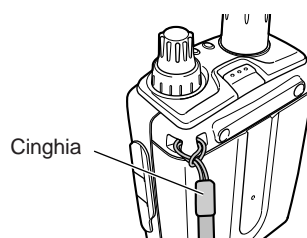

FISSAGGIO DEL GANCIO DA CINTURA

È possibile applicare il gancio da cintura al ricetrasmittitore serrandolo con le due viti fornite.

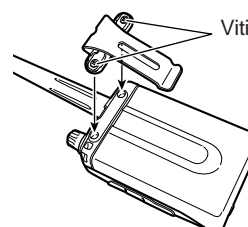

1 PREPARATIVI

CARICAMENTO DEL PACCO BATTERIA AL LITIO

È possibile mettere sotto carica il pacco batteria al litio una volta installato nel ricetrasmittitore. Per la sicurezza durante il trasporto, il pacco batteria non è fornito carico.

- 1 Accertarsi che il ricetrasmittitore sia spento.
 - Durante il caricamento del pacco batteria, lasciare spento il ricetrasmittitore.
- 2 Inserire la spina del caricatore nella presa **DC IN** del ricetrasmittitore.

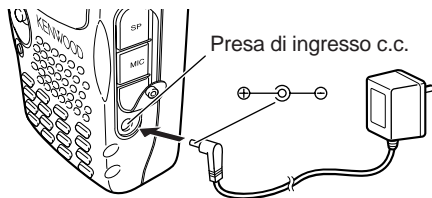

- 3 Inserire il caricatore in una presa c.a. a muro.
 - La ricarica si avvia e i 2 LED del pannello superiore di accendono con una luce di colore arancione.
- 4 La carica completa richiede circa 6,5 ore quando la batteria al litio PB-42L è completamente scarica. Al termine della carica, i LED di spengono; disinserire la spina del caricatore dalla presa **DC IN** del ricetrasmittitore.
- 5 Scollegare il caricatore dalla presa c.a. a muro.

Note:

- ◆ Se si accende il ricetrasmittitore e si preme **[F]**, **[LOW/ BATT]** durante la carica del pacco batteria, si visualizza la dicitura "CHARGING". Una volta conclusa la carica, apparirà la dicitura "STANDBY".
- ◆ Il ricetrasmittitore si riscalda durante la carica del pacco batteria.
- ◆ Se il caricatore è inserito nella presa **DC IN** prima che il pacco batteria venga collegato, accendere e spegnere il ricetrasmittitore per dare avvio alla ricarica.



ATTENZIONE

Se si effettua un collegamento con un alimentatore esterno a 24 V mediante un convertitore CC/CC, utilizzare solo il cavo accendisigari PG-3J opzionale. L'uso del cavo PG-2W in c.c. in questo caso potrebbe essere causa di un incendio.

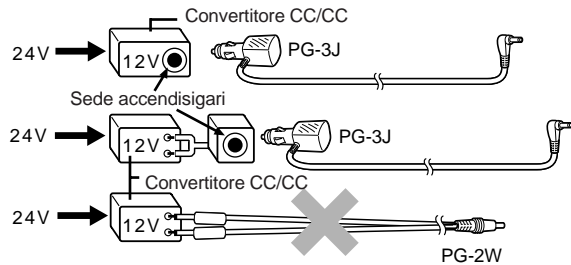

Nota: Se la tensione in ingresso risulta in eccesso di 16,5 V, verranno emesse segnalazioni acustiche e apparirà il messaggio "VOLTAGE ERROR".

COLLEGAMENTO CON UN ALIMENTATORE STABILIZZATO

Per collegare il ricetrasmittitore a un alimentatore stabilizzato di tipo appropriato, servirsi del cavo opzionale PG-2W in c.c.

- 1 Accertarsi che gli interruttori di accensione del ricetrasmittitore e dell'alimentatore siano spenti.
- 2 Collegare il cavo opzionale PG-2W in c.c. all'alimentatore; con il terminale rosso nel polo positivo (+) e il terminale nero nel polo negativo (-).

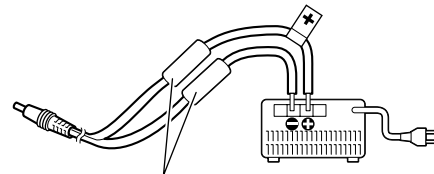

Fusibili (4 A)

- 3 Collegare la grossa spina del cavo in c.c. alla presa **DC IN** del ricetrasmittitore.

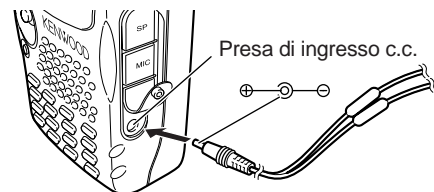

Se il ricetrasmittitore è spento e un alimentatore regolato è collegato alla presa di ingresso c.c., la carica del pacco batteria al litio (PB-42L) inizia automaticamente (sopra).

Note:

- ◆ Se la tensione CC è inferiore a 12,0 V c.c., la carica del pacco batteria al litio (PB-42L) potrebbe non riuscire.
- ◆ Per evitare danni, la tensione di alimentazione deve essere compresa tra 12,0 V e 16,0 V. Se la tensione in ingresso risulta in eccesso di 16,5 V, verranno emesse segnalazioni acustiche e apparirà il messaggio "VOLTAGE ERROR". Disinserire immediatamente la presa di ingresso c.c.
- ◆ Se la tensione della rete di alimentazione c.c. è superiore a 14,5 V c.c. ed è selezionato "H" (Alta potenza), l'icona "H" lampeggerà e la potenza in uscita sarà automaticamente ridotta al livello "L" (Potenza bassa) (pagina 41).

COLLEGAMENTO A UN ACCENDISIGARI PER VEICOLO

In caso di collegamento a una presa per accendisigari di un veicolo, utilizzare il cavo Accendisigari PG-3J opzionale.



Con il PG-3J collegamento alla presa per accendisigari, il ricetrasmittitore inizia automaticamente la carica del pacco batteria al litio (PB-42L). Quando si utilizza il ricetrasmittitore, la carica della batteria avviene in background. Se il ricetrasmittitore è spento, i 2 LED si illuminano di arancione durante la ricarica. Al termine della ricarica, la spia si spegne (sopra).

IL VOSTRO PRIMO QSO

IL PRIMO QSO

Pronti a mettere alla prova il ricetrasmittitore? La pagina che segue contiene tutte le informazioni necessarie per trasmettere la propria voce nell'etere. Le istruzioni sono intese a mero scopo di riferimento rapido, nel caso si dovessero riscontrare problemi o si desiderassero approfondimenti, consultare le spiegazioni più dettagliate fornite più avanti in questo manuale.

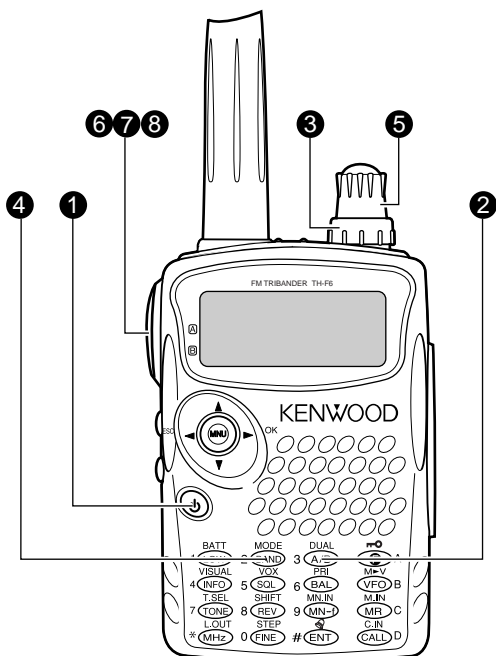

- 4 Premere **[BAND]** per selezionare la banda amatoriale desiderata.
- 5 Ruotare il comando **Sintonizzazione** per selezionare la frequenza di ricezione.

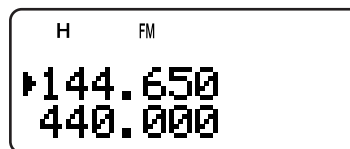

- A scelta, ruotare ulteriormente il comando **VOL** per regolare il volume del segnale.
- 6 Tenere il ricetrasmittitore a una distanza di 5 cm dalla bocca per la trasmissione.
 - 7 Tenere premuto il tasto **PTT**, quindi parlare con un tono di voce normale.
 - 8 Rilasciare il tasto **PTT** per ricevere.
 - 9 Ripetere i punti 6, 7 e 8 per configurare la comunicazione.

- 1 Tenere brevemente premuto **[⏻]** (ALIMENTAZIONE) per accendere il ricetrasmittitore.
 - Viene generato un doppio segnale acustico intenso, dopodiché appaiono brevemente le diciture "KENWOOD" e "HELLO !!". I vari indicatori LED e le 2 frequenze sono visualizzate sul display LCD.
 - Il ricetrasmittitore memorizza i parametri allo spegnimento e li richiama automaticamente all'accensione successiva.
- 2 Premere **[A/B]** per selezionare la banda frequenza in alto.
 - Ogni volta che si preme **[A/B]**, l'icona "▶" si sposta a indicare la banda di frequenza per l'operazione.

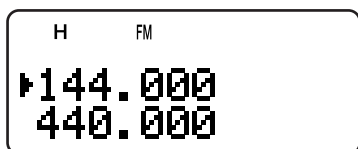

- 3 Ruotare il comando **VOL** di circa 330° in senso orario.

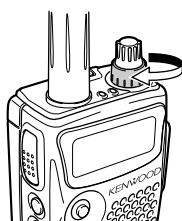

NOZIONI PRELIMINARI

TASTI E COMANDI

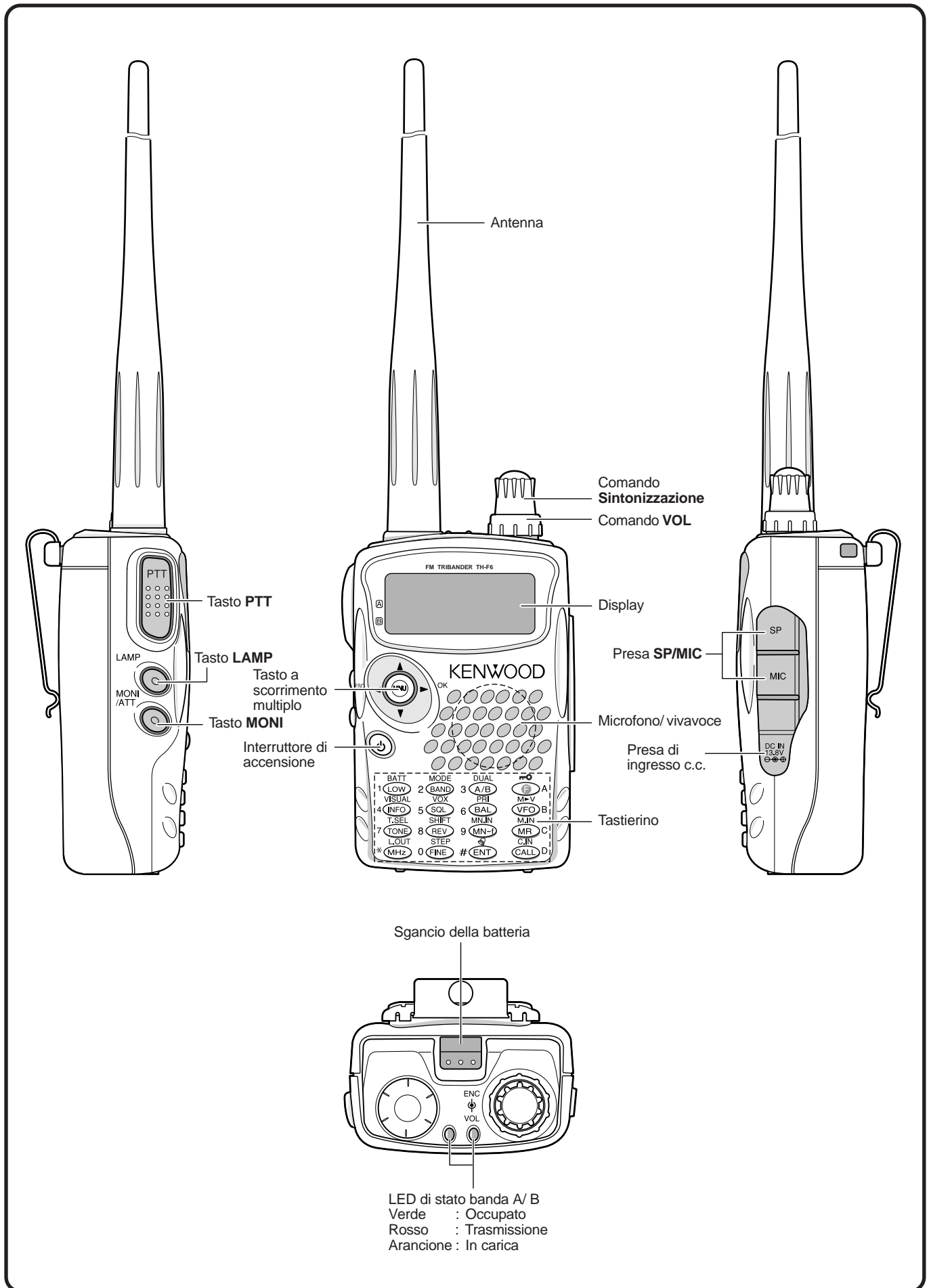

DISPLAY

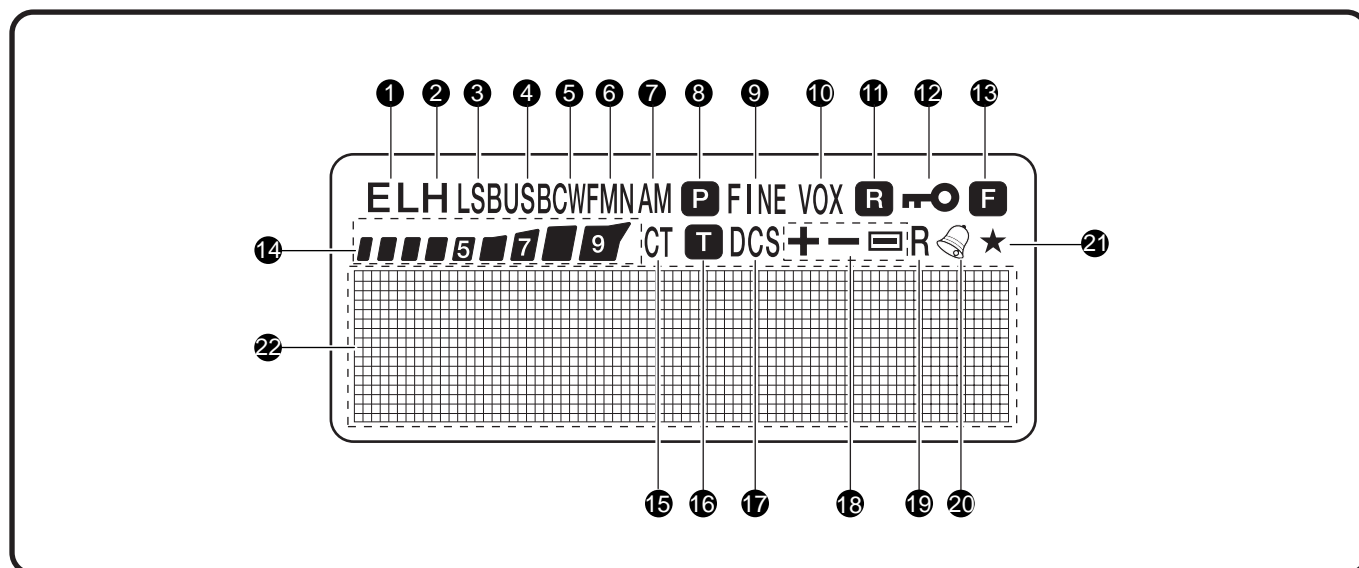
**1 EL**

Compare quando la potenza di uscita in trasmissione è impostata su Bassa ("L") o Risparmio ("EL") {pagine 7, 41}.

2 H

Compare quando la potenza di uscita in trasmissione è impostata su Alta ("H") {pagine 7, 41}.

3 LSB

Compare quando è selezionata la banda laterale inferiore (LSB) per la banda B {pagina 34}.

4 USB

Compare quando è selezionata la banda laterale superiore (USB) per la banda B {pagina 34}.

5 CW

Compare quando è selezionato CW per la banda B {pagina 34}.

6 WFMN

"WFM" compare quando è selezionato il modo FM {pagina 34}. "FM" compare quando è selezionato il modo FM normale. "FMN" compare quando è selezionato il modo FM stretto {pagina 39}.

7 AM

"AM" compare quando è selezionato il modo AM {pagina 34}.

8 P

Compare quando è attivata la Scansione Prioritaria {pagina 25}.

9 FINE

Compare quando è attivata la funzione di Sintonizzazione Fine {pagina 35}.

10 VOX

Compare quando è attivata la funzione VOX {pagina 41}.

11 R

Compare quando è attivato il Controllo Simplex Automatico (ASC) {pagina 14}.

12

Compare quando è attivata la funzione Blocco {pagina 38}.

13 F

Compare quando si preme il tasto di funzione.

14

Indicatore S (RX) e relativo indicatore della potenza RF (TX).

15 CT

"CT" compare quando è attivata la funzione CTCSS {pagina 28}.

16 T

Compare quando è attivata la funzione Tono {pagina 13}.

17 DCS

Compare quando è attivata la funzione DCS {pagina 29}.

18 +/-

Compare quando è attivata la funzione shift ripetitore {pagina 12}.

19 R

Compare quando è attivata la funzione Inversione {pagina 14}.

20

Compare quando è attivata la funzione Avviso di Tono {pagina 40}.

21

Compare quando il canale di memoria visualizzato è stato escluso {pagina 27}.

22 Display a matrice di punti

Display a matrice di punti (76 x 16 punti); visualizza diverse informazioni, ad esempio le frequenze operative, le impostazioni di menu e via dicendo.

3 NOZIONI PRELIMINARI

FUNZIONAMENTO PRINCIPALE

ACCENSIONE E SPEGNIMENTO

- 1 Premere brevemente [] (ALIMENTAZIONE) per accendere il ricetrasmittitore.
 - All'accensione, viene generato un doppio segnale acustico intenso, seguito dalle frequenze e da altri indicatori.

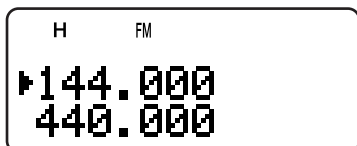

- 2 Per spegnere il ricetrasmittitore, premere nuovamente [] (ALIMENTAZIONE).
 - Quando si spegne il ricetrasmittitore, viene generato un doppio segnale acustico debole.
 - Il ricetrasmittitore memorizza i parametri allo spegnimento e li richiama all'accensione successiva.

REGOLAZIONE DEL VOLUME

Ruotare il comando **VOL** in senso orario per aumentare il volume; ruotarlo in senso antiorario per diminuirlo.

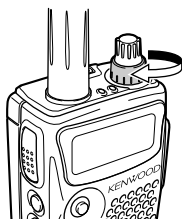

- Se non si riceve segnale, tenere premuto [MONI] per attivare l'audio dell'altoparlante, quindi ruotare il comando **VOL** per regolarlo su un volume adatto.

REGOLAZIONE DELLO SQUELCH

La funzione dello Squelch consiste nel tacitare l'altoparlante in assenza di segnali. Se il livello di squelch è impostato correttamente, si udirà un bip alla ricezione dei segnali. Più alto è il livello di squelch selezionato, più i segnali ricevuti devono essere forti per poterli ricevere. L'impostazione appropriata di squelch dipende dalle condizioni di rumore di radiofrequenza nell'ambiente. È possibile configurare un livello di soglia dello squelch diverso per le bande A e B.

- 1 Premere [SQL].
 - Apparirà il livello di squelch corrente.

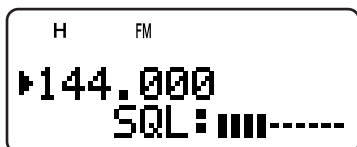

- 2 Per regolarlo, ruotare il comando **Sintonizzazione** oppure premere [▲]/ [▼].
 - Selezionare il livello che basta ad eliminare il rumore di fondo in assenza di segnali.
 - Più alto è il livello, più i segnali ricevuti devono essere forti per poterli ricevere.
 - È possibile immettere uno di sei livelli diversi (--- -- -- --: livello 0 – || || || || ||: livello 5).

- 3 Premere [▶] o [MNU] per memorizzare le nuove impostazioni, oppure premere [◀] per annullare le modifiche.

Nota: Durante l'uso nel modo USB, LSB e CW, lo squelch si apre fino al livello 2.

SELEZIONE DI UNA BANDA

Il display LCD visualizza per impostazione predefinita due frequenze; quella in alto è la banda A, mentre quella in basso è la banda B.

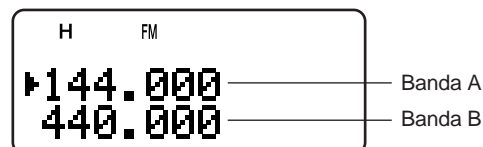

Premere [A/B] per selezionare la banda A o B da utilizzare. Ogni volta che si preme [A/B], l'icona "▶" si sposta a indicare la banda di frequenza per l'operazione. Di norma, si consiglia selezionare la banda A come banda amatoriale e la banda B per ricevere diverse stazioni di trasmissione, quali AM, FM, TV (solo audio) o un'altra banda amatoriale {pagina 33}.

TASTI MENU/ CURSORE

Questo ricetrasmittitore è munito di un tasto cursore a 4 direzioni con il tasto MENU ("MNU") al centro.

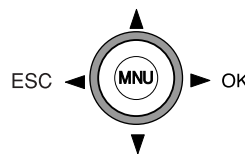

Tasti ▲/ ▼

I tasti ▲/ ▼ funzionano esattamente come il comando **Sintonizzazione** e servono per cambiare le frequenze, i canali di memoria o altre selezioni.

Nota: È possibile utilizzare il comando **Sintonizzazione** in luogo dei tasti ▲/ ▼ per svolgere pressoché qualsiasi operazione.

Tasto ▶/ OK

Premarlo per passare alla fase successiva o per completare l'impostazione nei vari modi di selezione (ad esempio, Menu, selezione di frequenza CTCSS o selezione di codice DCS).

Tasto ◀/ ESC

Premarlo per tornare alla fase precedente o per annullare un'impostazione nei vari modi di selezione (ad esempio, Menu, selezione di frequenza CTCSS o immissione diretta della frequenza).

Tasto MNU

Premarlo per attivare il modo Menu.

In questo modo operativo, è possibile selezionare il numero di menu desiderato ruotando il comando **Sintonizzazione** oppure premendo [▲]/ [▼] sul microfono. Funge inoltre da tasto [OK].

TRASMISSIONE

1 Quando si è pronti a trasmettere, tenere il ricetrasmittitore a circa 5 cm dalla bocca e tenere premuto il tasto **PTT** per parlare nel microfono con un tono di voce normale.

- Il LED di stato del pannello superiore si accende in rosso e appare l'indicatore del grafico a barre.
- Se si preme **[PTT]** al di fuori dell'area di copertura della trasmissione, viene generato un doppio segnale acustico intenso.

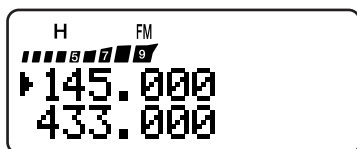

2 Quando si è terminato di parlare, rilasciare il tasto **PTT**.

Nota: Se si trasmette ripetutamente per oltre 10 minuti, il temporizzatore interno del tempo limite genera un allarme acustico e interrompe la trasmissione. In questo caso, rilasciare il tasto **PTT** e lasciare raffreddare il ricetrasmittitore, quindi premere di nuovo il tasto **PTT** per riprendere la trasmissione (pagine 40, 51).

■ Selezione della Potenza di Uscita

Si consiglia di selezionare una potenza di trasmissione bassa onde ridurre il consumo della batteria, a patto che ciò non pregiudichi l'affidabilità della comunicazione. È possibile configurare livelli diversi per la potenza di trasmissione (pagina 41).

Premere **[LOW]**.

- Ogni volta che si preme **[LOW]**, l'indicatore passa in rassegna le diciture "H" (alto), "L" (basso) e "EL" (risparmio).

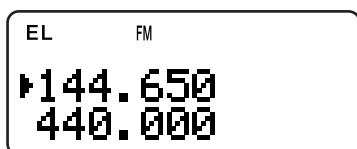

Note:

- ◆ È possibile memorizzare un'impostazione di potenza in uscita diversa per le bande A e B.
- ◆ Quando si cambia la potenza in uscita, questa viene attivata per tutte le bande amatoriali disponibili sulle bande A e B.

SELEZIONE DI UNA FREQUENZA

■ Modo VFO

Modo operativo di base per cambiare frequenza. Ruotare il comando **Sintonizzazione** in senso orario per aumentare la frequenza. Ruotare il comando **Sintonizzazione** in senso antiorario per diminuirla. In alternativa, è possibile cambiare frequenza premendo **[▲]/[▼]**.

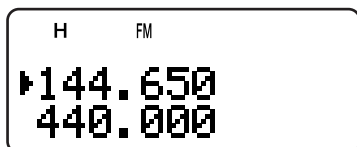

■ Modo MHz

Se la frequenza desiderata è lontana da quella corrente, il metodo più rapido consiste nell'uso del modo di sintonizzazione MHz.

Per regolare il MHz desiderato:

- 1 Premere **[MHz]**.
 - Una cifra MHz lampeggerà.
- 2 Per selezionare il valore MHz desiderato, ruotare il comando **Sintonizzazione** oppure premere **[▲]/[▼]**.

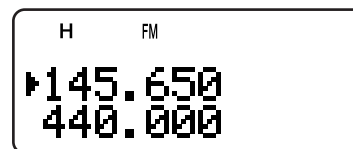

- 3 Una volta selezionato il valore MHz desiderato, premere **[MHz]** per riprendere il modo VFO normale (sopra).
- 4 È possibile cambiare ulteriormente la frequenza mediante il comando **Sintonizzazione** o i tasti **[▲]/[▼]**.

Nota: Il modo MHz non funziona nella banda AM.

■ Immissione Diretta della Frequenza

Esiste un altro modo per selezionare una frequenza, al di là dell'uso del comando **Sintonizzazione** oppure della pressione di **[▲]/[▼]**. Se la frequenza desiderata non è vicina alla frequenza attuale, è possibile immetterla direttamente attraverso il tastierino numerico.

- 1 Premere **[VFO]**.
 - Il modo VFO deve essere attivo per poter immettere una frequenza diretta.
- 2 Premere **[ENT]**.
 - Apparirà "----".

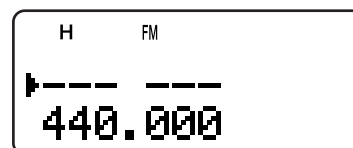

- 3 Utilizzare i tasti numerici (**[0]** – **[9]**) per immettere la frequenza desiderata. Premere **[MHz]** per completare l'immissione.

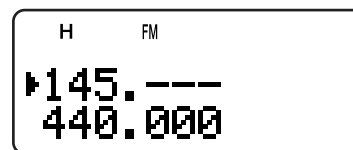

- Premere **[ENT]** per completare le cifre restanti (quelle non immesse direttamente) con "0" e terminare l'immissione.
- Ad esempio, per selezionare 145,000 MHz, premere **[1]**, **[4]**, **[5]**, quindi premere **[ENT]** per completare l'immissione.
- Per correggere solamente le cifre MHz, premere **[VFO]** al posto di **[ENT]**.

3 NOZIONI PRELIMINARI

Esempio 1 (100 MHz < f < 1000 MHz)

Per immettere 438,320 MHz:

Digitare	Display
[ENT]	----
[4], [3], [8]	4 3 8. ---
[3], [2], [0]	4 3 8. 3 2 0

Nota: Non è necessario premere [MHz] quando si immette un valore MHz a 3 cifre.

Esempio 2

Per immettere 439,000 MHz:

Digitare	Display
[ENT]	----
[4], [3], [9]	4 3 9. ---
[ENT]	4 3 9. 0 0 0

Esempio 3

Per correggere 144,650 MHz a 145,650 MHz:

Digitare	Display
	1 4 4. 6 5 0
[ENT]	----
[1], [4], [5]	1 4 5. ---
[VFO]	1 4 5. 6 5 0

Esempio 4 (f > 1000 MHz)

Per immettere 1250,500 MHz (solo banda B):

Digitare	Display
[ENT]	-----
[1], [2], [5], [0]	12 5 0. ---
[5]	12 5 0. 5 --
[ENT]	12 5 0. 5 0 0

Esempio 5 (f < 100 MHz)

Per immettere 10,500 MHz (solo banda B):

Digitare	Display
[ENT]	-----
[1], [0]	1 0 - ---
[MHz]	1 0. ---
[5]	1 0. 5 --
[ENT]	1 0. 5 0 0 0

Nota: Quando si preme [ENT] per l'ultima volta, la funzione di Sintonizzazione Fine si attiva automaticamente per 10,5000 MHz.

Esempio 6

Per immettere 810 kHz (solo banda B):

Digitare	Display
[ENT]	-----
[0]	0 - - - -
[MHz]	0. - - -
[8], [1], [0]	0. 8 1 0

Note:

- ◆ Se la frequenza immessa non combacia con il passo di frequenza corrente, verrà selezionata automaticamente la frequenza disponibile più vicina (arrotondamento per difetto).
- ◆ Se non è possibile immettere esattamente la frequenza desiderata, verificare se la funzione Sintonizzazione Fine è attivata (pagina 35) e confermare il passo di frequenza (pagina 37).
- ◆ Alcune gamme di frequenza sono bloccate di legge. Consultare i dati tecnici (pagine 53 e 54) per la copertura TX/RX.
- ◆ Se si ruota il comando **Sintonizzazione** o si preme [▲]/[▼] mentre si immette la frequenza, il ricetrasmittitore azzererà l'immissione e reimposta la frequenza e il modo operativo precedenti.

IMPOSTAZIONE DI MENU

CHE COS'È UN MENU?

Molte funzioni su questo ricetrasmittitore vengono selezionate o configurate attraverso un menu controllato da software, anziché dall'uso di comandi fisici sul ricetrasmittitore. Una volta acquisita una buona conoscenza con il sistema a menu, si apprezzerà appieno la versatilità che questo offre. È possibile personalizzare varie funzioni di temporizzazione, impostazioni e altre funzioni di programmazione del ricetrasmittitore a seconda delle proprie esigenze senza utilizzare molti comandi e interruttori.

ACCESSO AI MENU

- 1 Premere [MNU].
 - Il numero di Menu e l'impostazione appaiono sul display insieme a una spiegazione del Menu selezionato.
- 2 Per selezionare il numero di Menu, ruotare il comando **Sintonizzazione** oppure premere [▲]/ [▼].
 - Ogni volta che si cambia numero di Menu, viene visualizzata una breve spiegazione in merito alla selezione.
- 3 Premere [►] o [MNU] per configurare il parametro del numero di Menu selezionato al momento.

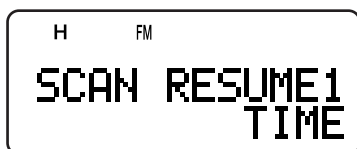

- 4 Per selezionare il parametro desiderato, ruotare il comando **Sintonizzazione** oppure premere [▲]/ [▼].
- 5 Premere [►] o [MNU] per memorizzare l'impostazione. Diversamente, premere [◀] o [PTT] per annullare.

SELEZIONE DI UNA LINGUA PER I MENU

Le descrizioni di menu sono disponibili in inglese e giapponese (Katakana). Per cambiare lingua:

- 1 Premere [MNU].
- 2 Ruotare il comando **Sintonizzazione** oppure premere [▲]/ [▼] per selezionare il Menu No. 27.
- 3 Premere [►] o [MNU].
- 4 Ruotare il comando **Sintonizzazione** oppure premere [▲]/ [▼] per selezionare "ENGLISH" o "JAPANESE".

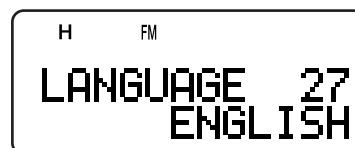

- 5 Premere [►] o [MNU] per memorizzare l'impostazione. Diversamente, premere [◀] o [PTT] per annullare.
 - Quando si seleziona "JAPANESE" al punto 3 e si preme [►] o [MNU], le spiegazioni dei Menu appariranno in lingua giapponese (Katakana). Per tornare alla lingua inglese, ripetere i punti 1, 2 e 3 {sopra} e accedere al Menu No. 27, selezionare quindi "ENGLISH". Premere [►] o [MNU] per visualizzare i Menu in inglese.

Nota: La selezione della lingua per i menu non ha ripercussioni sugli altri modi, quali il nome di memoria {pagina 17} o il nome DTMF {pagina 31}.

ELENCO DELLE FUNZIONI DI MENU

Sul Display	Menu No.	Funzione	Selezioni	Predefinito	Pagina
SCAN RESUME	1	Metodo di ripresa scansione TIME: Modo A tempo CARRIER: Modo A portante SEEK: Modo Ricerca e arresto	TIME/ CARRIER/ SEEK	TIME	27
M.GRP LINK	2	Configurazione di Collegamento Gruppo di Memoria	0 1 2 3 4 5 6 7	Nessun collegamento	24
MR METHOD	3	Condizione di Richiamo di Memoria	ALL BANDS/ CURRENT BAND	ALL BANDS	16
PROG VFO	4	Gamma di frequenze VFO programmabile (Solo banda A)	—	Vedere la pagina di riferimento	39
AUTO OFFSET	5	Funzione Offset Automatico Ripetitore	ON/ OFF	ON	13
OFFSET	6	Frequenza offset del ripetitore	0,00 – 59,95 MHz in passi di 0,05 MHz	Vedere la pagina di riferimento	12
TUNE ENABLE	7	Consente di utilizzare il comando Sintonizzazione quando i tasti sono bloccati	ON/ OFF	OFF	38
TX INHIBIT	8	Inibizione trasmissione	ON/ OFF	OFF	40
SP/MIC JACK	9	Seleziona la funzione Presa SP/MIC	SP/MIC / TNC/ PC	SP/MIC	45, 46

4 IMPOSTAZIONE DI MENU

Sul display	Menu No.	Funzione	Selezioni	Predefinito	Pagina
DTMF STORE	10	Salva i numeri DTMF nelle memorie DTMF	—	Nessun dato	31
DTMF SPD	11	Velocità di trasmissione tono DTMF	FAST/ SLOW	FAST	32
DTMF HOLD	12	Trattiene la trasmissione per 2 secondi tra due pressioni di tasti DTMF	ON/ OFF	OFF	31
DTMF PAUSE	13	Durata della pausa durante la trasmissione dei toni DTMF	100/ 250/ 500/ 750/ 1000/ 1500/ 2000 ms	500 ms	32
DTMF LOCK	14	Disattiva la trasmissione DTMF con i tasti	ON/ OFF	OFF	32
PWR-ON MSG	15	Messaggio all'accensione	8 caratteri	HELLO !!	39
CONTRAST	16	Contrasto display LCD 1: minimo – 16: massimo	1 – 16	8	37
BAT SAVER	17	Tempo limite di spegnimento ricevitore Risparmio carica batteria	OFF/ 0,2/ 0,4/ 0,6/ 0,8/ 1,0/ 2,0/ 3,0/ 4,0/ 5,0 sec.	1,0 sec.	37
APO	18	Funzione Spegnimento automatico	OFF/ 30/ 60 min.	30 min.	36
KEY BEEP	19	Funzione Bip	ON/ OFF	ON	37
VOXonBUSY	20	Consente la trasmissione VOX quando il ricetrasmittitore è occupato	ON/ OFF	OFF	42
VOX GAIN	21	Imposta la sensibilità del guadagno VOX 0: sensibilità minima – 9: sensibilità massima	0 – 9	4	41
VOX DELAY	22	Regola la durata attesa VOX	250/ 500/ 750/ 1000/ 1500/ 2000/ 3000 ms	500 ms	41
CALL KEY	23	Seleziona una funzione per il tasto CALL	CALL/ 1750 Hz	CALL (TH-F6A) 1750 Hz (TH-F7E)	19
1750 HOLD	24	Trattiene lo stato TX quando viene trasmesso un tono da 1750 Hz	ON/ OFF	OFF	13
BEAT SHIFT	25	Sfalsa la frequenza del clock della CPU	ON/ OFF	OFF	37
BAR ANT	26	Abilita un'antenna a barra interna al di sotto di 10,1 MHz	ENABLED/ DISABLED	ENABLE	34
LANGUAGE	27	Selezione della lingua per i menu	ENGLISH/ JAPANESE	ENGLISH	9
PACKET	28	Selezione una velocità di pacchetto TNC esterno	1200/ 9600 bps	1200 bps	45
FM NARROW	29	Funzionamento a banda stretta FM	ON/ OFF	OFF	39
BATTERY	30	Selezionare un tipo di batteria	LITHIUM/ ALKALINE	LITHIUM	36
RESET?	31	Seleziona un modo di reimpostazione	NO/ VFO RESET/ MENU RESET/ FULL RESET	NO	50

ELENCO ALFABETICO DELLE FUNZIONI

Sul display	Menu No.	Selezioni	Predefinito	Pagina
APO	18	OFF/ 30/ 60 min.	30 min.	36
AUTO OFFSET	5	ON/ OFF	ON	13
BAR ANT	26	ENABLED/ DISABLED	ENABLED	34
BATTERY	30	LITHIUM/ ALKALINE	LITHIUM	36
BAT SAVER	17	OFF/ 0,2/ 0,4/ 0,6/ 0,8/ 1,0/ 2,0/ 3,0/ 4,0/ 5,0 sec.	1,0 sec.	37
BEAT SHIFT	25	ON/ OFF	OFF	37
CALL KEY	23	CALL/ 1750 Hz	CALL (TH-F7E)/ 1750 Hz (TH-F6A)	19
CONTRAST	16	1 – 16	8	37
DTMF HOLD	12	ON/ OFF	OFF	31
DTMF LOCK	14	ON/ OFF	OFF	32
DTMF PAUSE	13	100/ 250/ 500/ 750/ 1000/ 1500/ 2000 ms	500 ms	32
DTMF SPD	11	FAST/ SLOW	FAST	32
DTMF STORE	10	—	Nessun dato	31
FM NARROW	29	ON/ OFF	OFF	39
KEY BEEP	19	ON/ OFF	ON	37
LANGUAGE	27	ENGLISH/ JAPANESE	ENGLISH	9
MR METHOD	3	ALL BANDS/ CURRENT BAND	ALL BANDS	16
M.GRP LINK	2	0 1 2 3 4 5 6 7	Nessun collegamento	24
OFFSET	6	0,00 – 59,95 MHz in passi di 0,05 MHz	Vedere la pagina di riferimento	12
PACKET	28	1200/ 9600 bps	1200 bps	45
PROG VFO	4	—	—	39
PWR-ON MSG	15	8 caratteri	HELLO !!	39
RESET?	31	NO/ VFO RESET/ MENU RESET/ FULL RESET	NO	50
SCAN RESUME	1	TIME/ CARRIER/ SEEK	TIME	27
SP/MIC JACK	9	SP/MIC / TNC/ PC	SP/MIC	45, 46
TUNE ENABLE	7	ON/ OFF	OFF	38
TX INHIBIT	8	ON/ OFF	OFF	40
VOX DELAY	22	250/ 500/ 750/ 1000/ 1500/ 2000/ 3000 ms	500 ms	41
VOX GAIN	21	0 – 9	4	41
VOXonBUSY	20	ON/ OFF	OFF	42
1750 HOLD	24	ON/ OFF	OFF	13

FUNZIONAMENTO MEDIANTE RIPETITORI

I ripetitori, la cui installazione e manutenzione viene spesso eseguita da club di radioamatori, sono solitamente installati in posizioni elevate, quali le vette delle montagne. Spesso essi funzionano a una Potenza Irradiata Efficace (ERP) più alta di quella delle stazioni base normali. La combinazione di altitudine ed elevata ERP permette di comunicare a distanze considerevoli maggiori rispetto alle comunicazioni senza ripetitore.

La maggior parte dei ripetitori utilizzano una coppia di frequenze di trasmissione e ricezione con un offset di tipo non standard. Inoltre, prima di essere utilizzati, alcuni ripetitori potrebbero richiedere che il ricetrasmittitore trasmetta un tono. Fare riferimento al materiale relativo al ripetitore locale.

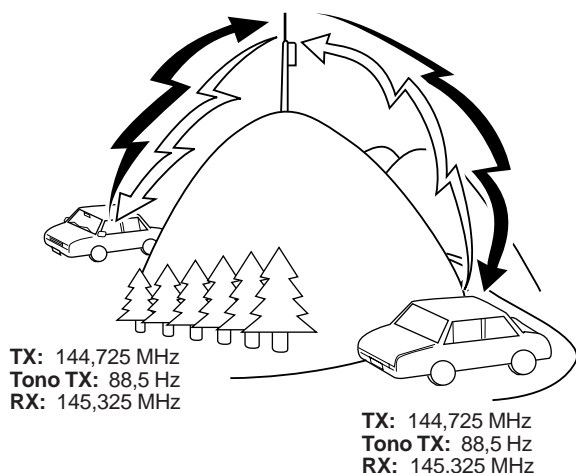

OFFSET DEL FLUSSO DI PROGRAMMAZIONE

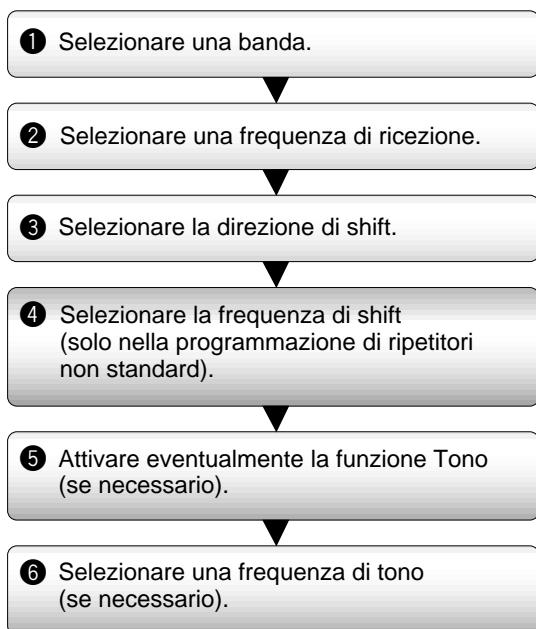

Se si memorizzano i dati summenzionati in un canale di memoria, non sarà necessario riprogrammarlo ogni volta. Vedere "CANALI DI MEMORIA" {pagina 15}.

OFFSET DI PROGRAMMAZIONE

Selezionare anzitutto una frequenza di trasmissione del ripetitore sulla banda A o B, come descritto nella sezione "SELEZIONE DI UNA FREQUENZA" {pagina 7}.

■ Selezione della Direzione di Offset

Decidere se la frequenza di trasmissione deve essere più alta (+) o più bassa (-) della frequenza di ricezione.

Premere [F], [REV] per selezionare la direzione di offset.

- Il segno "+" o "-" apparirà a indicare la direzione di offset selezionata.

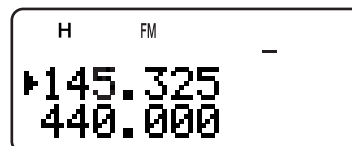

- Per programmare un offset di -7,6 MHz su TH-F7E (solo 430 MHz), premere ripetutamente [F], [REV] finché non appare "⊖".

Se la frequenza di trasmissione con offset non rientra nell'intervallo ammissibile, la trasmissione verrà inibita e sarà necessario regolare la frequenza di ricezione in modo che quella di trasmissione rientri nei limiti di banda.

Nota: Quando si utilizza un canale di memoria a split non standard, non è possibile cambiare la direzione di offset.

■ Selezione della Frequenza di Offset

Per accedere a un ripetitore che richiede una coppia di frequenza a split non standard, cambiare il valore predefinito per l'offset di frequenza in uso su molti ripetitori. La frequenza di offset predefinita sulla banda da 2 m è di 600 kHz per tutti i modelli disponibili; quella predefinita sulla banda da 70 cm è di 5,0 MHz (TH-F6A) o di 1,6 MHz (TH-F7E); quella predefinita sulla banda da 1,25 m è di 1,6 MHz (TH-F6A).

- 1 Premere [BAND] per selezionare la banda amatoriale di cui cambiare la frequenza di offset.
- 2 Premere [MNU].
- 3 Ruotare il comando **Sintonizzazione** oppure premere [▲]/ [▼] per selezionare il Menu No. 6 (OFFSET).



- 4 Premere [▶] o [MNU].
- 5 Per selezionare la frequenza di offset desiderata, ruotare il comando **Sintonizzazione** oppure premere [▲]/ [▼].
 - L'intervallo selezionabile va da 0,00 MHz a 59,95 MHz in passi di 50 kHz.
- 6 Premere [▶] o [MNU] per memorizzare l'impostazione. Diversamente, premere [PTT] per annullare.

Solo TH-F7E: Se si seleziona come direzione di offset "⊖", non è possibile cambiare la frequenza di offset predefinita (-7,6 MHz).

Nota: Una volta modificata la frequenza di offset, la nuova frequenza verrà utilizzata anche per l'Offset Automatico del Ripetitore.

■ Attivazione della Funzione Tono

Premere [TONE] per attivare o disattivare la funzione Tono.

- Quando la funzione è attiva, apparirà la dicitura "T".

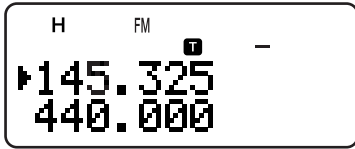

Nota: Non è possibile utilizzare contemporaneamente le funzioni Tono e CTCSS/DCS. Se si attiva la funzione Tono dopo aver attivato CTCSS/DCS, la funzione CTCSS/DCS si disattiverà.

Solo TH-F7E: Quando si accede a un ripetitore che richiede toni a 1750 Hz, non è necessario attivare la funzione Tono. Premere [CALL] senza PTT per trasmettere un tono da 1750 Hz (impostazione predefinita).

■ Selezione di una Frequenza di Tono

- 1 Mentre la funzione Tono è disattiva, premere [F], [TONE].
- 2 Per selezionare il tono desiderato, ruotare il comando Sintonizzazione oppure premere [▲]/[▼].



- 3 Premere [▶] o [MNU] per completare l'impostazione. Diversamente, premere [PTT] per annullare.

Frequenze di Tono Disponibili

N.	Freq. (Hz)	N.	Freq. (Hz)	N.	Freq. (Hz)	N.	Freq. (Hz)
01	67,0	12	97,4	23	141,3	34	206,5
02	69,3	13	100,0	24	146,2	35	210,7
03	71,9	14	103,5	25	151,4	36	218,1
04	74,4	15	107,2	26	156,7	37	225,7
05	77,0	16	110,9	27	162,2	38	229,1
06	79,7	17	114,8	28	167,9	39	233,6
07	82,5	18	118,8	29	173,8	40	241,8
08	85,4	19	123,0	30	179,9	41	250,3
09	88,5	20	127,3	31	186,2	42	254,1
10	91,5	21	131,8	32	192,8		
11	94,8	22	136,5	33	203,5		

Nota: Sono disponibili 42 toni diversi per l'uso con il ricetrasmittitore. Questi 42 includono 37 toni standard EIA e 5 non standard.

Solo TH-F7E:

- ◆ Per trasmettere un tono a 1750 Hz, premere [CALL] senza PTT (impostazione predefinita). Rilasciare [CALL] per interrompere la trasmissione. È anche possibile far in modo che il ricetrasmittitore resti nel modo di trasmissione per 2 secondi dopo aver rilasciato [CALL]; il tono a 1750 Hz non viene trasmesso continuamente. Accedere al Menu No. 24 (1750 HOLD) e selezionare "ON".
- ◆ Per assegnare [CALL] alla richiamata del canale di Chiamata anziché trasmettere il tono a 1750 Hz, accedere al Menu No. 23 (CALL KEY) e selezionare "CALL".

OFFSET AUTOMATICO DEL RIPETITORE

Questa funzione seleziona automaticamente una direzione di offset a seconda della frequenza selezionata sulle bande da 2 m e 1,25 m (solo TH-F6A). Il ricetrasmittitore viene programmato per la direzione di offset mostrata di seguito. Per ottenere un piano di banda aggiornato sulla direzione di offset dei ripetitori, rivolgersi all'associazione Radioamatori nazionale.

TH-F6A (U.S.A. e Canada)

Questo è conforme al piano di banda ARRL standard.

144,0 145,5 146,4 147,0 147,6
145,1 146,0 146,6 147,4 148,0 MHz

S	-	S	+	S	-	+	S	-
---	---	---	---	---	---	---	---	---

S: Simplex

222,0 223,920 225,0 MHz

S	-
---	---

S: Simplex

TH-F7E (Europa/ altri paesi)

144,0 145,6 145,8 146,0 MHz

S	-	S
---	---	---

S: Simplex

Nota: La funzione di Offset Automatico del Ripetitore non è operativa se l'inversione è attiva. Tuttavia, se si preme [REV] dopo che l'Offset Automatico del Ripetitore ha selezionato una condizione di offset (split), si scambiano le frequenze di ricezione e trasmissione.

- 1 Premere [MNU].
- 2 Ruotare il comando Sintonizzazione oppure premere [▲]/[▼] per selezionare il Menu No. 5 (AUTO OFFSET).
- 3 Premere [▶] o [MNU].
- 4 Ruotare il comando Sintonizzazione oppure premere [▲]/[▼] per attivare o disattivare la funzione.

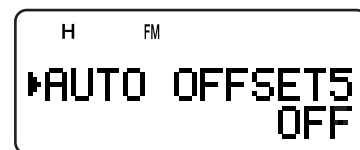

- 5 Premere [▶] o [MNU] per memorizzare l'impostazione. Diversamente, premere [PTT] per annullare.

Nota: Se si è selezionata una frequenza entro la banda amatoriale della banda B, la funzione di Offset Automatico del Ripetitore sarà attivata per tutti i modi.

5 FUNZIONAMENTO MEDIANTE RIPETITORI

FUNZIONE INVERSIONE

La funzione di inversione scambia una frequenza di ricezione e trasmissione separata. Quando si usa un ripetitore, è possibile controllare manualmente la potenza del segnale ricevuto direttamente dall'altra stazione. Se il segnale della stazione è potente, ambedue le stazioni passano a una frequenza simplex per lasciare libero il ripetitore.

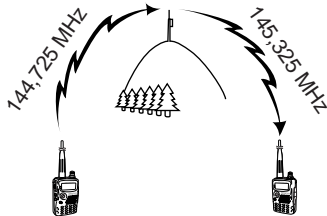

TX: 144,725 MHz TX: 144,725 MHz TX: 144,725 MHz TX: 145,325 MHz
RX: 145,325 MHz RX: 145,325 MHz RX: 145,325 MHz RX: 144,725 MHz

Per scambiare le frequenze di trasmissione e ricezione:

Premere **[REV]** per attivare e disattivare la funzione Inversione.

- Quando la funzione è attiva, appare la dicitura "R".

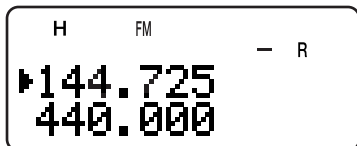

Nota: È possibile attivare la funzione Inversione solo nel modo operativa Simplex. La frequenza TX/RX tuttavia non cambia.

CONTROLLO SIMPLEX AUTOMATICO (ASC)

Durante l'uso di un ripetitore, la funzione ASC controlla periodicamente la potenza del segnale ricevuto direttamente dall'altra stazione. Se il segnale della stazione è sufficientemente potente da consentire il contatto diretto senza il ripetitore, l'indicatore "R" sul display inizia a lampeggiare.

Premere **[REV]** (1 s) per attivare la funzione.

- Quando la funzione è attiva, apparirà la dicitura "R".

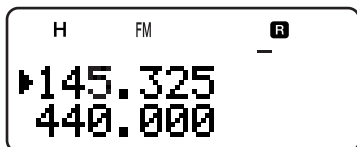

- Se è possibile un contatto diretto, "R" inizia a lampeggiare.
- Per chiudere la funzione, premere brevemente **[REV]**.

Note:

- ◆ Premere **PTT** per interrompere il lampeggiamento dell'indicatore "R".
- ◆ È possibile attivare ASC durante le operazioni nel modo Simplex. Le frequenze TX/RX tuttavia non cambiano.
- ◆ ASC non funziona durante la scansione.
- ◆ L'attivazione di ASC se si usa l'Inversione disattiva quest'ultima.
- ◆ Se si richiama un canale di memoria o il canale di Chiamata presenta lo stato di Inversione come attivo, ASC verrà disattivato.
- ◆ A causa di ASC, l'audio ricevuto sarà intermittente ogni 3 secondi.
- ◆ ASC non funziona se non è stata selezionata una banda per le operazioni.

SCANSIONE ID FREQUENZA TONO

Questa funzione esegue una scansione di tutte le frequenze di tono per identificare quella d'ingresso su un segnale in ricezione. Usare questa funzione per individuare la frequenza di tono richiesta per l'accesso al ripetitore locale.

- 1 Mentre la funzione Tono è disattiva, premere **[F]**, **[TONE]** (1 s) per avviare la Scansione ID Frequenza Tono.
 - Quando il ricetrasmittitore riceve il segnale, la scansione ha inizio.

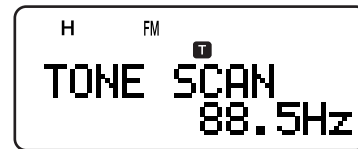

- Per invertire la direzione di scansione, ruotare il comando **Sintonizzazione** o premere **[▲]** **[▼]**.
 - Per chiudere la funzione, premere **[PTT]** o **[◀]**.
 - Quando la frequenza di tono viene identificata, scatta un segnale acustico e la frequenza identifica compare.
- 2 Premere **[▶]** per programmare la frequenza identificata in luogo di quella impostata al momento.
 - Premere **[◀]** per non programmare la frequenza identificata.
 - Premere **[▲]** **[▼]** mentre lampeggia la frequenza identificata per riprendere la scansione.

Nota: Alcuni ripetitori non ritrasmettono il tono di accesso nel segnale di trasmissione. In questo caso, verificare il segnale di ricezione della stazione per rilevare il tono di accesso del ripetitore.

I canali di memoria consentono di memorizzare le frequenze e i relativi dati di uso frequente. In questo modo, non sarà necessario riprogrammare continuamente gli stessi dati, ma sarà possibile richiamare rapidamente i canali desiderati. Sono disponibili un totale di 400 canali di memoria per memorizzare le frequenze, le modalità e altre condizioni operative delle bande A e B.

SIMPLEX E RIPETITORE OPPURE CANALE DI MEMORIA A SPLIT NON STANDARD?

È possibile utilizzare ciascun canale di memoria come canale simplex e ripetitore oppure a split non standard. Utilizzare un canale simplex e ripetitore per memorizzare una sola frequenza, diversamente, utilizzare un canale a split non standard per memorizzare due frequenze distinte. Decidere l'uso di ciascun canale a seconda delle operazioni che si intende svolgere.

I canali simplex e ripetitore consentono:

- Un funzionamento a frequenza simplex
- Un funzionamento del ripetitore con offset standard (se la direzione di offset è stata memorizzata)

I canali a split non standard consentono:

- Un funzionamento del ripetitore con offset non standard

Nota: Non solo è possibile memorizzare i dati nei canali di memoria, ma è anche possibile sovrascrivere i dati esistenti con altri nuovi.

È possibile memorizzare in ciascun canale di memoria i dati presentati di seguito:

Parametro	Simplex e Ripetitore	Split Non Standard
Frequenza di ricezione	Sì	Sì
Frequenza di trasmissione		Sì
Frequenza di tono	Sì	Sì
Tono acceso	Sì	Sì
Frequenza CTCSS	Sì	Sì
CTCSS attivo	Sì	Sì
Codice DCS	Sì	Sì
DCS attivo	Sì	Sì
Direzione di offset	Sì	N.D.
Frequenza di offset	Sì	N.D.
Inversione attiva	Sì	N.D.
Passo di frequenza	Sì	Sì
Esclusione del canale di memoria	Sì	Sì
Nome del canale di memoria	Sì	Sì
Sintonizzazione FINE attiva	Sì	Sì
Selezione del modo	Sì	Sì

Sì: Può essere memorizzato.

N.D.: Non può essere memorizzato.

Nota: La frequenza di trasmissione deve essere sulla stessa banda della frequenza di ricezione (canale a split non Standard).

MEMORIZZAZIONE DELLE FREQUENZE SIMPLEX O DELLE FREQUENZE DI RIPETITORE STANDARD

- 1 Premere [VFO].
- 2 Per selezionare il tono desiderato nelle bande radio, ruotare il comando **Sintonizzazione** oppure premere [▲]/[▼].
 - È anche possibile immettere direttamente la frequenza desiderata attraverso il tastierino {pagina 7}.
- 3 Se si memorizza una frequenza di ripetitore standard, selezionare i dati seguenti:
 - Direzione di offset {pagina 12}
 - Funzione Tono, se necessario {pagina 13}
 - Funzione CTCSS/ DCS, se necessario {pagine 28 e 29}

Se si memorizza una frequenza simplex, sono anche disponibili altri dati correlati (impostazioni CTCSS, DCS, ecc.).

- 4 Premere [F].

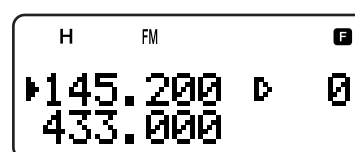

- Un numero di canale di memoria apparirà lampeggiante.
 - "▶" indica che il canale corrente è vuoto; se il canale contiene dati viene invece visualizzato "■".
 - I canali di memoria L0/U0 – L9/U9 {pagina 23}, I-0 – I-9 {pagina 20} e Pr1 e Pr2 {pagina 25} sono riservati per altre funzioni.
- 5 Per selezionare il canale di memoria in cui salvare i dati, ruotare il comando **Sintonizzazione** oppure premere [▲]/[▼].
 - 6 Premere [MR] ([▶]) o [MNU] per memorizzare i dati nel canale.

MEMORIZZAZIONE DELLE FREQUENZE A SPLIT NON STANDARD

Alcuni ripetitori utilizzano una coppia di frequenze di trasmissione e ricezione con un offset di tipo non standard. Se si memorizzano due frequenze distinte in un canale di memoria, sarà possibile utilizzare i ripetitori senza programmare la frequenza e la direzione di offset.

- 1 Memorizzare la frequenza di ricezione desiderata e i relativi dati servendosi della procedura per le frequenze di ripetitore simplex o standard {più sopra}.
- 2 Per selezionare la frequenza di trasmissione desiderata, ruotare il comando **Sintonizzazione** oppure premere [▲]/[▼] sul microfono.
- 3 Premere [F].
- 4 Per selezionare il canale di memoria programmato al punto 1, ruotare il comando **Sintonizzazione** oppure premere [▲]/[▼].
- 5 Premere [PTT]+[MR] ([PTT]+[▶]) o [PTT]+[MNU].
 - La frequenza di trasmissione verrà memorizzata nel canale di memoria.

Note:

- ◆ Quando si richiama un canale di memoria a split non standard, sul display appariranno i segni "+" e "-". Per confermare la frequenza di trasmissione, premere [REV].
- ◆ Quando si esamina solo la frequenza di trasmissione del canale a split non standard, il passo di frequenza deve coincidere a quello dei dati originali nella memoria del canale.

6 CANALI DI MEMORIA

RICHIAMO DEI CANALI DI MEMORIA

Esistono 2 modi per richiamare il canale di memoria desiderato:

■ Utilizzo del Comando Sintonizzazione Oppure dei Tasti ▲/▼

- 1 Premere **[MR]** per attivare il modo Richiamo di Memoria.
 - Verrà richiamato l'ultimo canale di memoria utilizzato.

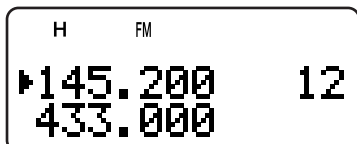

- 2 Per selezionare il canale di memoria desiderato, ruotare il comando **Sintonizzazione** oppure premere **[▲]** **[▼]**.
 - Non è possibile richiamare canali di memoria vuoti.
 - Per ripristinare il modo VFO, premere **[VFO]**.

Nota: Se è stata selezionata "CURRENT BAND" nel Menu No. 3 (MR METHOD), saranno richiamati soltanto i canali di memoria aventi gli stessi dati (più avanti).

■ Utilizzo del Tastierino Numerico

È anche possibile richiamare un canale di memoria immettendo il numero di canale desiderato dal tastierino.

- 1 Premere **[MR]** per attivare il modo Richiamo di Memoria.
- 2 Premere **[ENT]** per immettere il numero di canale con 3 cifre.
 - Ad esempio, per richiamare il canale 12, immettere **[ENT]**, **[0]**, **[1]**, **[2]**.
 - È anche possibile accorciare la voce dei canali di memoria inferiori a 100, premendo **[ENT]** dopo aver immesso il numero di canale. Ad esempio, per richiamare il canale 9, immettere **[ENT]**, **[9]**, **[ENT]**.

Note:

- ◆ Non è possibile richiamare canali di memoria vuoti. Si udirà un bip di errore.
- ◆ Non è possibile richiamare dal tastierino numerico i canali di memoria per la Scansione di Programma (L0/U0 – L9/U9), i Canali Prioritari (Pr1 e Pr2) e i Canali di Informazioni (I-0 – I-9).
- ◆ Quando si richiama un canale di memoria a split non standard, sul display appariranno i segni "+" e "-". Premere **[REV]** per visualizzare la frequenza di trasmissione.
- ◆ Dopo aver richiamato un canale di memoria, è possibile modificare i dati, quali Tono o CTCSS. Queste impostazioni, tuttavia, vengono annullate quando si seleziona un canale diverso o il modo VFO. Per memorizzare permanentemente i dati, sovrascrivere il contenuto del canale (pagina 15).

CANCELLAZIONE DEI CANALI DI MEMORIA

Per cancellare un canale di memoria:

- 1 Richiamare il canale da cancellare.
- 2 Tenere premuto **[⏻]** (ALIMENTAZIONE) per spegnere il ricetrasmittitore.
- 3 Premere **[MR]+[⏻]** (ALIMENTAZIONE).
 - Apparirà un messaggio di conferma della cancellazione.



- 4 Premere **[MR]** (**[▶]**) o **[MNU]** per cancellare i dati dal canale.
 - Il contenuto del canale di memoria selezionato verrà cancellato.
 - Per interrompere il processo di cancellazione, premere un tasto qualsiasi tranne **[MR]**, **[▶]** e **[MNU]**.

Note:

- ◆ Se si cancellano i dati da un canale, questo sarà riportato ai valori predefiniti in fabbrica.
- ◆ È anche possibile cancellare i dati dal canale prioritario e L0/U0 – L9/U9.
- ◆ Per azzerare il contenuto di tutti i canali di memoria, procedere a una Reimpostazione Totale (pagina 50).

MODO RICHIAMO DI MEMORIA

Dato che il ricetrasmittitore ha più di 400 canali di memoria, la ricerca del canale desiderato potrebbe richiedere a volte diverso tempo. Per impostazione predefinita, il ricetrasmittitore può richiamare tutti i canali di memoria quando si preme **[MR]**, a prescindere dalla banda operativa. È possibile comunque configurare il ricetrasmittitore per il richiamo dei soli canali contenenti dati di banda. Ad esempio, quando si utilizza la banda da 2 m band nel modo VFO, la pressione di **[MR]** richiama soltanto i canali di memoria con dati di banda per 2 m. Per cambiare il modo di richiamo dei canali di memoria:

- 1 Premere **[MNU]**.
- 2 Ruotare il comando **Sintonizzazione** oppure premere **[▲]** **[▼]** per selezionare il Menu No. 3 (MR METHOD).
- 3 Premere **[▶]** o **[MNU]**.
- 4 Ruotare il comando **Sintonizzazione** oppure premere **[▲]** **[▼]** per selezionare "CURRENT BAND".
- 5 Premere **[▶]** o **[MNU]** per memorizzare l'impostazione. Diversamente, premere **[◀]** o **[PTT]** per annullare.

Quando si preme **[MR]** nel modo VFO, sono richiamati soltanto i canali di memoria aventi gli stessi dati di banda. Per tornare al modo di richiamo predefinito, ripetere i punti 1 e 5 (sopra) e selezionare "ALL BANDS" al punto 4.

Note:

- ◆ Tutti i canali di informazioni sono richiamati a prescindere dalla selezione del modo Richiamo di Memoria.
- ◆ Il modo Richiamo di Memoria selezionato non cambia i canali di scansione del Gruppo di Memoria (pagina 24).

ASSEGNAZIONE DI NOMI AI CANALI DI MEMORIA

Il nome assegnabile a un canale di memoria accetta al massimo 8 caratteri. Quando si richiama un canale di memoria, il suo nome apparirà sul display in luogo della frequenza memorizzata. Il nome può riferirsi a un'abbreviazione, un ripetitore, una città, una persona, ecc.

- 1 Premere **[MR]** per richiamare l'immagine desiderata.
- 2 Premere **[F]**, **[MN<->f]** per attivare il modo di immissione del nome per la memoria.
 - Apparirà un cursore per l'immissione.

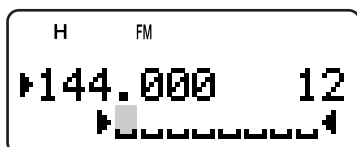

- 3 Per selezionare il primo carattere, ruotare il comando **Sintonizzazione** oppure premere **[▲]** **[▼]**.
 - Sono ammessi i caratteri alfanumerici e i caratteri speciali del codice ASCII. Consultare la tabella seguente, che elenca i caratteri disponibili.
 - Premere **[MONI]** per cancellare il carattere alla posizione del cursore.
 - È anche possibile immettere manualmente i caratteri avvalendosi del tastierino (i caratteri ASCII estesi non sono disponibili). Ad esempio, ciascuna pressione di **[2]** cambia le voci in a, b, c, 2, A, B, C, quindi torna ad a.
 - Mentre si tiene premuto **[LAMP]**, ruotare il comando **Sintonizzazione** per passare direttamente al primo carattere di ciascun gruppo ASCII.
- 4 Premere **[▶]**.
 - Il cursore passa alla cifra successiva.
- 5 Ripetere i punti 3 e 4 per immettere fino a 8 cifre.
 - Premere **[▶]** dopo aver selezionato l'ottava cifra per completare la programmazione.
 - Per completare la programmazione prima di aver immesso 8 cifre, premere **[MNU]** oppure premere due volte **[▶]**.
 - Premere **[◀]** per portare indietro il cursore.
 - Premere **[PTT]** (**[F]**, **[VFO]**, **[MR]** o **[CALL]**) per annullare l'immissione.

Dopo aver memorizzato un nome di memoria, premere **[MN<->f]** per passare dal nome alla frequenza di memoria.

Note:

- ◆ È possibile assegnare un nome ai canali di memoria DTMF (pagina 31) e ai Canali Informazioni (pagina 20), ma non al canale di Chiamata (pagina 19).
- ◆ Non è possibile assegnare un nome a un canale di memoria senza dati.
- ◆ I nomi memorizzati possono essere sovrascritti ripetendo i punti da 1 a 5.
- ◆ Il nome memorizzato verrà eliminato quando si cancellano i dati dal canale di memoria.

Caratteri Disponibili Mediante il Comando Sintonizzazione

Caratteri Disponibili									
A	B	C	D	E	F	G	H	I	J
K	L	M	N	O	P	Q	R	S	T
U	V	W	X	Y	Z	[]	^	_
`	a	b	c	d	e	f	g	h	i
j	k	l	m	n	o	p	q	r	s
t	u	v	w	x	y	z	{		}
~	\	spaz	!	"	#	\$	%	&	'
()	*	+	,	-	.	/	0	1
2	3	4	5	6	7	8	9	:	;
<	=	>	?	@					
Altri Caratteri Disponibili per il Modello TH-F7E									
À	Á	Â	Ã	Ä	Å	Æ	Ç	È	É
Ê	Ë	Ì	Í	Î	Ï	Ð	Ñ	Ò	Ó
Ô	Õ	Ö	Š	Ø	Ù	Ú	Û	Ü	Ý
Š	ß	Œ	à	á	â	ã	ä	å	æ
ç	è	é	ê	ë	ì	í	î	ï	ð
ñ	ò	ó	ô	õ	ö	œ	ø	ù	ú
û	ü	ý	ÿ	ÿ					

Caratteri Disponibili Mediante il Tastierino Numerico

Tasto DTMF	Caratteri Disponibili						
1	q	z	1	Q	Z		
2	a	b	c	2	A	B	C
3	d	e	f	3	D	E	F
4	g	h	i	4	G	H	I
5	j	k	l	5	J	K	L
6	m	n	o	6	M	N	O
7	p	r	s	7	P	R	S
8	t	u	v	8	T	U	V
9	w	x	y	9	W	X	Y
0	spaz	0					
#	?	!	'	.	,	-	/
	&	#	()	<	>	;
	:	"	@				

6 CANALI DI MEMORIA

GRUPPI DEI CANALI DI MEMORIA

I 400 canali di memoria sono stati suddivisi in 8 gruppi di 50 canali. Il gruppo 0 contiene i canali 0 – 49, il gruppo 1 i canali 50 – 99, il gruppo 2 i canali 100 – 149 e via dicendo. È possibile classificare ciascun gruppo per la memorizzazione di dati simili, delle bande di frequenza simili e degli stessi modi per l'uso.

Gruppo #	Canale di Memoria	Gruppo #	Canale di Memoria
Gruppo 0	0 – 49	Gruppo 4	200 – 249
Gruppo 1	50 – 99	Gruppo 5	250 – 299
Gruppo 2	100 – 149	Gruppo 6	300 – 349
Gruppo 3	150 – 199	Gruppo 7	350 – 399

RICHIAMO DEI CANALI DI MEMORIA MEDIANTE LA FUNZIONE GRUPPO DI MEMORIA

Lo scorrimento sequenziale di 400 canali di memoria può risultare tedioso, per questo la funzione di richiamo di una memoria di gruppo consente di accedere ai numeri di canale desiderati più rapidamente.

- 1 Premere **[MR]** per attivare il modo Richiamo di Memoria.
- 2 Mentre si tiene premuto **[LAMP]**, ruotare il comando **Sintonizzazione** per selezionare un gruppo.
 - A ciascuno scatto del comando, viene richiamato il numero di memoria più basso del gruppo. Ad esempio, se i canali di memoria seguenti contengono dati:

Gruppo #	Canali di Memoria Contendenti Dati					
Gruppo 0	0	2	10	15	30	45
Gruppo 1	50	61	65	78	98	
Gruppo 2	103	111	123			
Gruppo 3	152	166				
Gruppo 4						
Gruppo 5	260	280				
Gruppo 6	305	322	333	345		
Gruppo 7	399					

I canali di memoria 0, 50, 103, 152, 260, 305, 399 e infine 0 sono richiamati in sequenza mentre si tiene premuto **[LAMP]**.

- 3 Rilasciare **[LAMP]** e ruotare il comando **Sintonizzazione** per selezionare i canali di memoria desiderati nel gruppo selezionato.

Nota: Se il Menu No. 3 (MR METHOD) è stato configurato come "CURRENT BAND" (pagina 16), saranno richiamati soltanto i canali di memoria con la medesima banda di frequenza.

CANCELLAZIONE DEI CANALI DI MEMORIA MEDIANTE LA FUNZIONE ELIMINA GRUPPO DI MEMORIA

Aniché cancellare uno per volta i canali superflui, è possibile cancellare un intero gruppo di canali in una sola azione. Ad esempio, se si cancellano i canali del gruppo 2, tutti i dati nei canali di memoria 100 – 149 saranno cancellati.

- 1 Premere **[MR]**.
 - Ruotare il comando **Sintonizzazione** oppure premere **[▲]/[▼]** per selezionare un canale di memoria nel gruppo da cancellare (ad esempio, canale No. 111 nel gruppo 2).
- 2 Premere **[ϕ]** (ALIMENTAZIONE) per spegnere il ricetrasmittitore.
- 3 Premere **[MHz]+[ϕ]** (ALIMENTAZIONE).
 - Apparirà un messaggio di conferma della cancellazione.



- 4 Premere **[MR]** (**[▶]**) o **[MNU]** per continuare. Diversamente, premere un tasto qualsiasi per annullare la procedura di cancellazione.

TRASFERIMENTO CANALE DI MEMORIA

Trasferimento Memoria ➔ VFO

Dopo aver richiamato le frequenze e i dati associati nel modo Richiamo di memoria, è possibile copiare i dati nella banda VFO. Questa funzione è ad esempio utile nei casi in cui la frequenza a monitorizzare è vicina alla frequenza memorizzata in un canale.

- 1 Premere **[MR]**, quindi ruotare il comando **Sintonizzazione** per richiamare il canale di memoria desiderato.
- 2 Premere **[F]**, **[VFO]** per copiare i dati del canale di memoria a VFO.

Note:

- ◆ Per copiare i dati di un canale a split non standard (pagina 15), attivare la funzione Inversione (pagina 14) prima del trasferimento.
- ◆ È anche possibile trasferire a VFO i canali di memoria per la Scansione di Programma (L0/U0 – L9/U9), i Canali Prioritari (Pr1 e Pr2) e i Canali di Informazioni (I-0 – I-9).

Trasferimento Canale ➔ Canale

È anche possibile copiare i dati di canale da un canale di memoria in un altro. Questa funzione è utile per memorizzare le frequenze e i dati associati che sono stati cambiati temporaneamente nel modo Richiamo di memoria.

- 1 Premere **[MR]**, quindi ruotare il comando **Sintonizzazione** per richiamare il canale di memoria desiderato.
- 2 Premere **[F]**.
- 3 Selezionare il canale di memoria nel quale copiare i dati mediante il comando **Sintonizzazione**.
- 4 Premere **[MR]** (**[▶]**) o **[MNU]**.

Canale 0 – 399	➔	Canale 0 – 399
Frequenza di ricezione	➔	Frequenza di ricezione
Frequenza di trasmissione	➔	Frequenza di trasmissione
Frequenza di tono	➔	Frequenza di tono
Direzione di offset	➔	Direzione di offset
Frequenza CTCSS	➔	Frequenza CTCSS
Codice DCS	➔	Codice DCS
Stato Tono/ CTCSS/ DCS ON/ OFF	➔	Stato Tono/ CTCSS/ DCS ON/ OFF
Frequenza di offset	➔	Frequenza di offset
Inversione attiva	➔	Inversione attiva
Passo di frequenza	➔	Passo di frequenza
Nome del canale di memoria	➔	Nome del canale di memoria
Sintonizzazione Fine attiva	➔	Sintonizzazione Fine attiva
Selezione del modo	➔	Selezione del modo
Esclusione del Canale di Memoria ON/ OFF	➔	Esclusione del Canale di Memoria ON/ OFF

Canale 0 – 399	➔	L0/U0 – L9/U9, Pr1, Pr2 e I-0 – I-9
Frequenza di ricezione	➔	Frequenza di ricezione
Frequenza di trasmissione	➔	Frequenza di trasmissione
Frequenza di tono	➔	Frequenza di tono
Direzione di offset	➔	Direzione di offset
Frequenza CTCSS	➔	Frequenza CTCSS
Codice DCS	➔	Codice DCS
Stato Tono/ CTCSS/ DCS ON/ OFF	➔	Stato Tono/ CTCSS/ DCS ON/ OFF
Frequenza di offset	➔	Frequenza di offset
Inversione attiva	➔	Inversione attiva
Passo di frequenza	➔	Passo di frequenza
Nome del canale di memoria	➔	Nome del canale di memoria
Sintonizzazione Fine attiva	➔	Sintonizzazione Fine attiva
Selezione del modo	➔	Selezione del modo
Esclusione del Canale di Memoria ON	➔	Esclusione del Canale di Memoria OFF

Le tabelle precedenti illustrano il trasferimento dei dati tra canali di memoria.

Nota: Quando si trasferisce un canale a split non standard, lo stato Inversione, la direzione e la frequenza di Offset non sono trasferiti {pagina 15}.

CANALE DI CHIAMATA

È possibile richiamare istantaneamente il canale di Chiamata a prescindere dalla frequenza attiva sul ricetrasmittitore. Ad esempio, potrebbe anche essere utile dedicare il canale di Chiamata come canale di emergenza all'interno del proprio gruppo. In questo caso, avvalersi della funzione Scansione di Chiamata {pagina 25}.

Le frequenze del canale di Chiamata predefinite sono 144,000 MHz per la banda da 2 m, 223,000 MHz per la banda da 1,25 m (TH-F6A), 430,000 MHz (TH-F7E)/ 440,000 MHz (TH-F6A) per la banda da 70 cm. È possibile riprogrammare ciascun canale di Chiamata con una frequenza simplex o split non standard.

Nota: Diversamente dai canali di memoria 0 – 399, il canale di Chiamata non può essere cancellato. La cancellazione del canale di Chiamata lo reimposta sui valori predefiniti in fabbrica.

RICHIAMO DEL CANALE DI CHIAMATA

- 1 Premere **[BAND]** per selezionare una banda radio.
- 2 Premere **[CALL]** per richiamare il canale di Chiamata della banda operativa.
 - Appariranno la frequenza del canale di Chiamata e la dicitura "C".

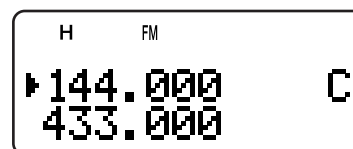

- Per ripristinare la frequenza precedente, premere nuovamente **[CALL]**.

RIPROGRAMMAZIONE DEL CANALE DI CHIAMATA

- 1 Premere **[BAND]** per selezionare la banda amatoriale desiderata.
- 2 Selezionare la frequenza desiderata e i dati relativi (Tono, CTCSS, DCS, direzione di offset, ecc.).
 - Se si programma il canale di Chiamata come tipo split non standard, selezionare prima la frequenza di ricezione.
- 3 Premere **[F]**, **[CALL]**.
 - La frequenza selezionata e i dati relativi verranno memorizzati nel canale di Chiamata della banda selezionata.

Per memorizzare anche una frequenza di trasmissione distinta, avanzare ai punti successivi.

- 4 Selezionare la frequenza di trasmissione desiderata.
- 5 Premere **[F]**.
- 6 Premere **[PTT]+[CALL]**.
 - La frequenza di trasmissione distinta verrà memorizzata nel canale di Chiamata.

Note:

- ◆ La frequenza di trasmissione deve essere sulla stessa banda della frequenza di ricezione.
- ◆ I dati del canale di Chiamata sono condivisi tra le bande A e B.
- ◆ Non è possibile memorizzare in un canale di Chiamata lo stato Inversione.
- ◆ Quando si richiama un canale di chiamata a split non standard, sul display appariranno i segni "+" e "-".
- ◆ Le condizioni Trasmissione con offset e Inversione non vengono memorizzate in un canale di Chiamata split non standard.
- ◆ Quando si esamina solo la frequenza di trasmissione del canale di Chiamata a split non standard, il passo di frequenza deve coincidere a quello dei dati originali nella memoria del canale di Chiamata.

6 CANALI DI MEMORIA

CANALI DI INFORMAZIONI

Sono disponibili 10 canali di informazioni nei quali memorizzare le frequenze di servizio per le trasmissioni radio, quali stazioni meteorologiche e stazioni FM della comunità. Per comodità, la pressione di **[INFO]** richiama istantaneamente il canale informazioni nella banda B. I seguenti dati di frequenza sono memorizzati per impostazione predefinita.

Numero di Canale	Frequenza/ Modo/ Nome Memoria	
	TH-F6A	TH-F7E
I-1	162,550 MHz/ FM/ WEATHER	Nessun dato (vuoto)
I-2	162,400 MHz/ FM/ WEATHER	
I-3	162,475 MHz/ FM/ WEATHER	
I-4	162,425 MHz/ FM/ WEATHER	
I-5	162,450 MHz/ FM/ WEATHER	
I-6	162,500 MHz/ FM/ WEATHER	
I-7	162,525 MHz/ FM/ WEATHER	
I-8	161,650 MHz/ FM/ WEATHER	
I-9	161,775 MHz/ FM/ WEATHER	
I-0	163,275 MHz/ FM/ WEATHER	

È possibile rivedere i dati del canale di memoria, per esempio le frequenze di ricezione, i modi e i nomi delle memorie.

RICHIAMO DI UN CANALE INFORMAZIONI

Premere **[INFO]** per richiamare il canale Informazioni.

- Viene visualizzata la dicitura "I-n", dove "n" indica il numero del canale Informazioni ("0" – "9").



- Se è stata selezionata la banda B, è possibile ruotare il comando **Sintonizzazione** o premere **[▲]/ [▼]** per selezionare altri canali di Informazioni. Se è stata selezionata la banda A, premere **[A/B]** per portare la banda operativa nella banda B e selezionare un canale di informazioni diverso.
- Per uscire dal modo Canale Informazioni, premere **[A/B]** e selezionare la banda B, quindi premere **[VFO]** oppure **[MR]**.

Nota: Se si preme **[MN<->f]**, è possibile visualizzare la frequenza di ricezione in luogo del nome della memoria.

Solo TH-F7E: Per impostazione predefinita, i dati di frequenza non sono memorizzati nel canale di Informazioni. Memorizzare i dati di frequenza prima di utilizzare i canali di Informazioni, altrimenti si udirà un bip di errore.

RIPROGRAMMAZIONE DEL CANALE INFORMAZIONI

- Premere **[VFO]**.
- Selezionare la frequenza desiderata e il modo.
- Premere **[F]**.
- Per selezionare il canale di memoria (I-0 – I-9) in cui salvare i dati, ruotare il comando **Sintonizzazione** oppure premere **[▲]/ [▼]**.
- Premere **[MR]** (**[▶]**) o **[MNU]**.
 - Si avvertirà un segnale acustico persistente a conferma dei dati del canale Informazioni.

Note:

- Quando si esegue una reimpostazione Totale (pagina 50), tutti i canali di informazioni si riportano ai valori predefiniti in fabbrica.
- Se si cancellano i dati da un Canale di informazioni (pagina 16), questo sarà riportato ai valori predefiniti in fabbrica.
- È anche possibile trasferire i dati di canale di un Canale di Informazioni a VFO o ad un altro canale memoria.

DISPLAY A CANALE

Quando questo modo è attivo, il ricetrasmittitore visualizza solo i numeri dei canali di memoria (o i nomi, se memorizzati) e non le frequenze.

- 1 Premere **[A/B]+[⏻]** (ALIMENTAZIONE).
 - Il ricetrasmittitore visualizza il numero del canale di memoria in luogo delle frequenze operative.

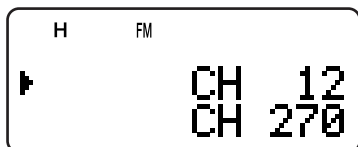

- 2 Per selezionare il numero di canale di memoria desiderato, ruotare il comando **Sintonizzazione** oppure premere **[▲]/[▼]**.

Mentre è attivo il modo Display Canale, è disponibile utilizzare solamente i tasti seguenti.

[TASTO]

LAMP	MONI	LOW	BAND	A/B	INFO
SQL	BAL	REV	ENT	F	MR
CALL ¹	PTT	▲	▼	◀	▶
Comando Sintonizzazione		⏻			

¹ Quando è selezionato "1750" per il tasto CALL.

[F] quindi

LAMP ¹	LOW	A/B	ENT	F
-------------------	-----	-----	-----	---

¹ La luce resterà accesa finché non si preme nuovamente il tasto.

[TASTO] (1 s)

LAMP	INFO	MHz	F	MR
------	------	-----	---	----

Durante la trasmissione:

LAMP	MNU	1	2	3	4
5	6	7	8	9	0
*	#	A	B	C	D

Quando il ricetrasmittitore è spento, **[⏻]** (ALIMENTAZIONE) e

A/B	F
-----	---

Per riprendere il funzionamento normale, spegnere il ricetrasmittitore e premere nuovamente **[A/B]+[⏻]** (ALIMENTAZIONE).

Note:

- ◆ È necessario che almeno un canale di memoria contenga i dati per attivare il modo Display a Canale.
- ◆ Se il canale di memoria contiene il nome della memoria, questo viene visualizzato in luogo dei caratteri "CH".

La scansione è una funzione utile per il monitoraggio a mani libere delle frequenze preferite. Via via che si acquista familiarità con ogni tipo di Scansione, l'efficacia operativa sarà maggiore.

Questo ricetrasmittitore offre i seguenti tipi di scansione:

Tipo di Scansione		Finalità
Scansione Normale	Scansione di Banda	Esegue la scansione dell'intera banda di frequenza selezionata
	Scansione di Programma	Esegue la scansione dei campi di frequenza specificati Memorizzati nei canali L0/U0 – L9/U9
	Scansione MHz	Esegue la scansione delle frequenze entro l'intervallo di 1 MHz
Scansione di Memoria	Scansione Tutti i Canali	Esegue la Scansione di tutti i canali di Memoria 0 – 399 secondo l'impostazione del Menu No. 3 (MR METHOD)
	Scansione di Gruppo	Esegue la scansione del gruppo di canali di Memoria specificato, secondo l'impostazione del Menu No. 2 (M.GPR LINK)
Scansione Chiamata	VFO	Esegue la scansione del canale di Chiamata e della frequenza VFO corrente
	Canale di Memoria	Esegue la scansione del canale di Chiamata e del canale di Memoria selezionato
Scansione Prioritaria		Controlla le attività dei canali Prioritari specificati (Pr1/Pr2) ogni 3 secondi
Scansione Canale Informazioni		Esegue la scansione dei canali Informazioni
Scansione Visiva*	VFO	Esegue la scansione delle frequenze ± 5 nel passo programmato vicino alla frequenza operativa. L'intensità del segnale di ciascuna frequenza viene visualizzata in un grafico a barre
	Canale di Memoria	Esegue la scansione dei canali di Memoria e visualizza l'intensità del segnale di ciascun canale in un grafico a barre

* La Scansione Visiva indica il grado di attività delle frequenze entro un campo specifico.

Note:

- ◆ Se si è attivata la funzione CTCSS o DCS, il ricetrasmittitore si arresta alla frequenza occupata e decodifica il tono CTCSS o il codice DCS. Se il tono o il codice non corrisponde, il ricetrasmittitore riattiva l'audio. In caso contrario, riprende la scansione.
- ◆ Tenere premuto **[MONI]** per mettere in pausa la Scansione e monitorare la frequenza di scansione. Rilasciare **[MONI]** per riprendere la scansione.
- ◆ Se si tiene premuto **[PTT]**, la scansione si arresta (ad eccezione della scansione Prioritaria e di quella Visiva).
- ◆ Premere **[MNU]** per arrestare la Scansione, tranne la Scansione Visiva.
- ◆ L'avvio della scansione disattiva il Controllo Simplex Automatico (ASC) {pagina 14}.
- ◆ Se si preme un tasto qualsiasi ad eccezione dei seguenti durante la scansione, il ricetrasmittitore disattiva la Scansione (ma non quella Prioritaria né quella Visiva). La scansione prioritaria si arresta mentre lampeggia la dicitura "Pr1" o "Pr2". **[F]**, **[F] (1 s)**, **[LAMP]**, **[MONI]**, **[SQL]**, **[BAL]**, **[A/B]**, comando Sintonizzazione, **[▲]** / **[▼]**, **[F]** quindi **[SQL]** e **[F]** quindi **[LOW]**.

SCANSIONE NORMALE

Quando si utilizza il ricetrasmittitore nel modo VFO, sono disponibili 3 tipi di scansione: Scansione di Banda, Scansione di Programma e Scansione MHz.

SCANSIONE DI BANDA

Il ricetrasmittitore esegue la scansione dell'intera banda di frequenza selezionata; Ad esempio, se si trasmette e riceve a 144,525 MHz sulla banda A, la scansione terrà in conto tutte le frequenze disponibili per la banda da 2 m. (Fare riferimento al campo di frequenza VFO del ricevitore nella sezione dei dati tecnici {pagina 54}.) Se la frequenza di ricezione VFO corrente è esterna al campo di frequenza della scansione di programma {pagina 23}, il ricetrasmittitore effettua la scansione dell'intero campo di frequenza disponibile per la banda VFO corrente.

- 1 Premere **[VFO]**.
- 2 Premere **[BAND]** per selezionare la banda desiderata.
- 3 Per selezionare la frequenza esterna al campo di Scansione di programma, ruotare il comando **Sintonizzazione** oppure premere **[▲]** / **[▼]** {pagina 23}.
- 4 Premere **[VFO] (1 s)** per avviare la Scansione di Banda.
- 5 Per arrestare la Scansione di Banda, premere **[VFO]** o **[PTT]**.

Note:

- ◆ Durante la scansione, è possibile cambiare la direzione della frequenza di scansione ruotando il comando **Sintonizzazione** o premendo **[▲]** / **[▼]**.
- ◆ Il ricetrasmittitore sottopone a scansione il campo di frequenza memorizzato nel Menu No. 4 (PROG VFO) {pagina 39} sulla banda A.
- ◆ Se si seleziona una frequenza entro il campo L0/U0 – L9/U9 al punto 3, si avvia la Scansione di Programma {pagina 23}.
- ◆ Se si preme **[MONI]**, la Scansione di Banda si interrompe temporaneamente. Rilasciare **[MONI]** per riprendere la scansione.
- ◆ Il ricetrasmittitore arresta la scansione in tutti i modi quando rileva un segnale.
- ◆ Se si è attivata la funzione Sintonizzazione Fine, la scansione non si arresta ai canali occupati.

SCANSIONE DI PROGRAMMA

È possibile limitare il campo di frequenza per la scansione. Sono disponibili 10 coppie di canali di memoria (L0/U0 – L9/U9) con i quali specificare le frequenze di inizio e fine scansione. La scansione monitora il campo tra la frequenza iniziale e quella finale memorizzate nei canali L0/U0 – L9/U9. Prima di eseguire una Scansione di Programma, memorizzare il campo di frequenza in una delle coppie di canali L0/U0 – L9/U9.

■ Memorizzare del Campo di Frequenza per la Scansione di Programma

- 1 Premere **[VFO]**.
- 2 Premere **[BAND]** per selezionare la banda desiderata.
- 3 Per selezionare la frequenza iniziale, ruotare il comando **Sintonizzazione** oppure premere **[▲]/ [▼]**.
- 4 Premere **[F]**, ruotare il comando **Sintonizzazione** oppure premere **[▲]/ [▼]** per selezionare un canale di memoria L0 – L9.

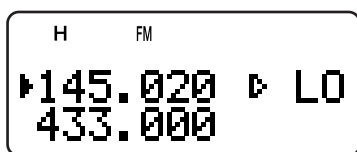

- 5 Premere **[MR]** (**[▶]**) o **[MNU]** per memorizzare la frequenza iniziale nel canale di memoria.
- 6 Per selezionare la frequenza finale, ruotare il comando **Sintonizzazione** oppure premere **[▲]/ [▼]**.
- 7 Premere **[F]**, ruotare il comando **Sintonizzazione** oppure premere **[▲]/ [▼]** per selezionare il canale corrispondente nel campo U0 – U9 (deve essere selezionato lo stesso valore numerico del punto 4).
 - Ad esempio, se si è selezionato L0 al punto 4, selezionare U0.

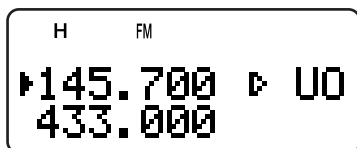

- 8 Premere **[MR]** (**[▶]**) o **[MNU]** per memorizzare la frequenza finale nel canale di memoria.

■ Esecuzione della Scansione di Programma

- 1 Premere **[VFO]**.
- 2 Per selezionare la frequenza entro il campo L0/U0 – L9/U9, ruotare il comando **Sintonizzazione** oppure premere **[▲]/ [▼]**.
- 3 Premere **[VFO]** (1 s) per avviare la Scansione di Programma.
- 4 Per arrestare la Scansione di Programma, premere **[VFO]** o **[PTT]**.

Note:

- ◆ Se si preme **[MONI]**, la Scansione di Programma si interrompe temporaneamente. Rilasciare **[MONI]** per riprendere la scansione.
- ◆ Se si è attivata la funzione Sintonizzazione Fine, la scansione non si arresta ai canali occupati.
- ◆ Il ricetrasmittitore arresta la scansione in tutti i modi quando rileva un segnale.
- ◆ Se si sono memorizzati oltre due coppie di canali di Scansione di Programma ed i campi di frequenza delle due coppie si sovrappongono, il numero di canale più piccolo avrà la precedenza.

- ◆ Per eseguire la Scansione di Programma, è necessario soddisfare le condizioni seguenti. Diversamente, si avvia la scansione di Banda (pagina 22).
 - Le frequenze limite superiore e inferiore devono essere comprese nella medesima banda.
 - $L_n < U_n$ (dove "n" è il numero del canale di Scansione di Programma).

SCANSIONE MHz

La Scansione MHz consente di esaminare l'intero campo della frequenza a 1 MHz entro la frequenza VFO corrente.

- 1 Premere **[VFO]**.
- 2 Per selezionare una frequenza su cui eseguire la Scansione MHz, ruotare il comando **Sintonizzazione** oppure premere **[▲]/ [▼]**. Per eseguire la scansione dell'intera frequenza a 145 MHz, selezionare una frequenza tra 145,000 MHz e 149,995 MHz (p. es., 145,650 MHz). La Scansione sarà operativa tra 145,000 MHz e 145,999 MHz.
- 3 Premere **[MHz]** (1 s) per avviare la Scansione MHz.
- 4 Per arrestare la Scansione MHz, premere **[MHz]** o **[PTT]**.

Note:

- ◆ Se si è attivata la funzione Sintonizzazione Fine, non è possibile eseguire la Scansione MHz.
- ◆ Se si preme **[MONI]**, la Scansione MHz si interrompe temporaneamente. Rilasciare **[MONI]** per riprendere la scansione.

7 SCANSIONE

SCANSIONE DI MEMORIA

La scansione di memoria monitorizza tutti i canali di memoria nei quali sono state memorizzate le frequenze (Scansione Tutti i Canali) o soltanto il gruppo dei canali di memoria (Scansione di Gruppo).

SCANSIONE TUTTI I CANALI

Il ricetrasmittitore esegue la scansione di tutti i canali di memoria nei quali sono state memorizzate le frequenze.

- 1 Premere **[MR]** (1 s).
 - La scansione parte dall'ultimo numero di canale e passa automaticamente ad ogni canale successivo in ordine crescente (predefinito). Per cambiare la direzione di scansione, ruotare il comando **Sintonizzazione** oppure premere **[▲]**/**[▼]**.
 - Per avanzare rapidamente al canale desiderato durante la scansione, ruotare velocemente il comando **Sintonizzazione**.
- 2 Per arrestare la Scansione di Tutti i Canali, premere **[MR]** o **[PTT]**.

Note:

- ◆ È necessario che almeno due canali di memoria contengano i dati, tranne che per i canali di memoria dalle funzioni speciali.
- ◆ Se è stata selezionata "CURRENT BAND" nel Menu No. 3 (MR METHOD), saranno sottoposti a scansione soltanto i canali di memoria aventi gli stessi dati nella banda di frequenza.
- ◆ Il ricetrasmittitore arresta la scansione in tutti i modi quando rileva un segnale.

SCANSIONE DI GRUPPO

Per una più facile gestione, i 400 canali di memoria sono raccolti in 8 gruppi {pagina 18}. Ai fini della Scansione di Gruppo, è possibile selezionare un particolare gruppo di memoria da esaminare, a seconda della situazione. Con l'uso della funzione Collegamento Gruppo di Memoria {più avanti}, è possibile sottoporre a scansione tutti i gruppi di memoria collegati.

- 1 Premere **[MR]**.
- 2 Per selezionare un canale di memoria nel gruppo su cui eseguire la scansione, ruotare il comando **Sintonizzazione** oppure premere **[▲]**/**[▼]**. Ad esempio per eseguire la scansione nei canali di memoria del gruppo 0, richiamare il canale 12 (il gruppo 0 contiene i canali di memoria 0 – 49).

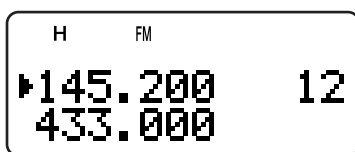

- 3 Premere **[MHz]** (1 s).
 - I canali di memoria del gruppo selezionato sono sottoposti a scansione.
 - Se il gruppo è collegato ad altri gruppi {più avanti}, saranno sottoposti a scansione anche i gruppi collegati.
- 4 Per arrestare la Scansione di Gruppo, premere **[MHz]** o **[PTT]**.

Note:

- ◆ È necessario che almeno due canali di memoria contengano i dati, tranne che per i canali di memoria dalle funzioni speciali.
- ◆ La Scansione di Gruppo riguarda tutti i canali di memoria disponibili, a prescindere dall'impostazione del Menu No. 3 (MR METHOD) {pagina 16}.
- ◆ Il ricetrasmittitore arresta la scansione in tutti i modi quando rileva un segnale.

■ Collegamento Gruppo di Memoria

Sebbene i 400 canali di memoria siano raccolti in 8 gruppi {pagina 18}, può capitare a volte che la scansione debba riguardare due o più gruppi. In questo caso, è disponibile la funzione Collegamento Gruppo di Memoria.

- 1 Premere **[MNU]** per attivare il modo Menu.
- 2 Ruotare il comando **Sintonizzazione** oppure premere **[▲]**/**[▼]** per selezionare il Menu No. 2 (M.GRP LINK).
- 3 Premere **[▶]** o **[MNU]**.
 - Appariranno i numeri dei gruppi di memoria.



- 4 Spostare il cursore con i tasti **[◀]**/**[▶]**, quindi ruotare il comando **Sintonizzazione** o premere **[▲]**/**[▼]** per selezionare o deselegare il gruppo da collegare.
 - I gruppi collegati appaiono in fondo al display (nell'esempio sottostante, sono collegati i gruppi 0, 1, 3 e 5).

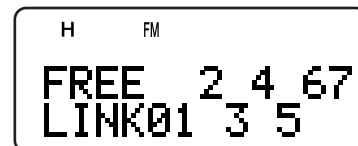

- 5 Premere **[▶]** o **[MNU]** per memorizzare l'impostazione. Diversamente, premere **[◀]** o **[PTT]** per annullare.
 - È possibile premere **[MONI]** per annullare contemporaneamente tutti i collegamenti.
 - Alternativamente, premere **[0]** – **[7]** per selezionare o deselegare il gruppo da collegare.

SCANSIONE CHIAMATA

Si può memorizzare un canale di Chiamata per ciascuna banda amatoriale da 2 m, 70 cm e 1,25 m (solo TH-F6A) (pagina 19). È possibile monitorizzare uno dei canali di Chiamata seguenti e la frequenza operativa corrente in modo alternato.

- 1 Selezionare la frequenza da monitorare (modo VFO, Richiamo di Memoria o Canale di Informazioni).
 - Nel modo VFO, premere **[A/B]** per selezionare la banda A o B. Quindi, per selezionare la frequenza desiderata, ruotare il comando **Sintonizzazione** oppure premere **[▲]/ [▼]**.
 - Nel modo Richiamo di Memoria, ruotare il comando **Sintonizzazione** oppure premere **[▲]/ [▼]** per selezionare un canale di memoria da monitorare.
 - Premere **[INFO]** per richiamare l'ultimo canale di Informazioni monitorato.
- 2 Premere **[CALL] (1 s)** per avviare la Scansione di Chiamata.
- 3 Il canale di Chiamata della banda e la frequenza VFO selezionata, il canale di Memoria o Canale di Informazioni sono monitorati alternatamente.
- 4 Per arrestare la Scansione di Chiamata, premere **[PTT]** o **[CALL]**.

Note:

- ◆ Il ricetrasmittitore arresta la scansione in tutti i modi quando rileva un segnale.
- ◆ È possibile eseguire la Scansione di Chiamata anche se il canale di memoria o il canale di Informazioni richiamato è stato escluso (pagina 27).
- ◆ Se il canale di Chiamata non è disponibile per la frequenza operativa corrente, verrà emessa una segnalazione acustica di errore.

SCANSIONE PRIORITARIA

Talvolta potrebbe essere utile controllare le attività sulla frequenza preferita su una banda mentre è attivo il monitoraggio delle bande A e B. In questo caso, utilizzare la funzione Scansione Prioritaria, che controlla le attività dei canali Pr1 e Pr2 ogni 3 secondi in maniera alternata, attraverso il ricevitore della banda B. Se il ricetrasmittitore rileva un segnale sul canale Pr1 o Pr2, ne richiama la frequenza sul ricevitore della banda B.

Nota: Se non si agisce mediante un comando o un tasto entro 3 secondi dalla cessazione del segnale, il ricetrasmittitore ritorna alla frequenza originale e riprende la Scansione Prioritaria.

PROGRAMMAZIONE DEI CANALI PRIORITARI

- 1 Premere **[VFO]**.
- 2 Per selezionare la frequenza del canale prioritario desiderato, ruotare il comando **Sintonizzazione** oppure premere **[▲]/ [▼]**.
- 3 Selezionare il modo ed eventualmente le funzioni di chiamata selettiva.
- 4 Premere **[F]**.
 - Apparirà il numero di canale di memoria.
- 5 Ruotare il comando **Sintonizzazione** oppure premere **[▲]/ [▼]** per selezionare "Pr1".

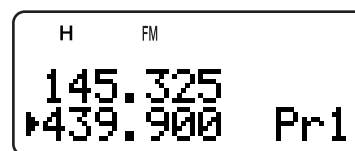

- 6 Premere **[MR] ([▶])** o **[MNU]** per memorizzare i dati nel canale prioritario.
 - Per memorizzare un secondo canale prioritario, ripetere i punti 1 – 6 e selezionare "Pr2" al punto 5.

Nota: È possibile programmare come canale prioritario una frequenza disponibile sulla banda B.

USO DELLA SCANSIONE PRIORITARIA

- 1 Premere **[F]**, **[BAL]**.

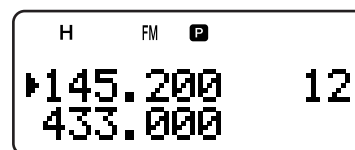

- Apparirà la dicitura "P".
 - Ogni 3 secondi, il ricetrasmittitore controlla alternatamente i canali Pr1 e Pr2 per rilevare la presenza di un segnale.
 - Una volta rilevato il segnale sul canale prioritario, la dicitura "Pr1" o "Pr2" lampeggia e la frequenza di banda B passa al canale prioritario.
 - Se non si agisce mediante un comando o un tasto entro 3 secondi dalla cessazione del segnale, il ricetrasmittitore ritorna alla frequenza originale e riprende la scansione prioritaria.
- 2 Premere nuovamente **[F]**, **[BAL]** per uscire dalla Scansione Prioritaria.

7 SCANSIONE

Note:

- ◆ Il segnale in ricezione sulla banda B può diventare intermittente dato che la Scansione Prioritaria utilizza il ricevitore della banda B per controllare le attività di uno o più canali prioritari.
- ◆ Quando si riceve un segnale sul canale Prioritario con un tono CTCSS o un codice DCS programmato, tale canale viene richiamato anche se è stato rilevato un tono o un codice selettivo diverso. Tuttavia, il ricetrasmittitore riattiva l'audio soltanto se il segnale contiene lo stesso tono CTCSS o lo stesso codice DCS.
- ◆ Se la funzione Tono di Avviso {pagina 40} è attivata per la banda B, questa esclude la funzione Scansione Prioritaria. Ciò significa che non è possibile monitorare il segnale ricevuto sul Canale Prioritario né trasmettere sui Canali Prioritari.
- ◆ Tenere premuto **[MONI]** per sospendere la Scansione Prioritaria quando sul ricetrasmittitore non è visualizzato un canale prioritario. Rilasciare **[MONI]** per riprendere la Scansione Prioritaria.
- ◆ Se si azzerano i Canali Prioritari {pagina 16}, la Scansione Prioritaria si arresta.
- ◆ Se si preme un tasto qualsiasi tranne i seguenti mentre la dicitura "Pr1" o "Pr2" lampeggia, il ricetrasmittitore disattiva la Scansione Prioritaria: **[LAMP]**, **[MONI]**, **[A/B]**, **[SQL]**, **[BAL]**, **[F]** (1 s) e **[PTT]**.
- ◆ Se si esegue la Scansione Visiva {più avanti} mentre è attivata la Scansione Prioritaria, quest'ultima si mette in pausa.

SCANSIONE CANALE INFORMAZIONI

La Scansione del Canale Informazioni è simile alla Scansione di Gruppo, ma viene eseguita soltanto sui canali di Informazioni.

- 1 Premere **[INFO]**.
 - Verrà richiamato l'ultimo canale Informazioni utilizzato.
- 2 Premere **[INFO]** (1 s) per avviare la Scansione Canale Informazioni.
- 3 Per arrestare la Scansione del Canale Informazioni, premere **[INFO]**.
 - Se necessario, premere **[A/B]** e selezionare la banda B, quindi premere **[VFO]** oppure **[MR]** per selezionare un altro canale per la banda B.

Nota: Il ricetrasmittitore arresta la scansione in tutti i modi quando rileva un segnale.

SCANSIONE VISIVA

Durante la ricezione, la Scansione Visiva consente di monitorizzare l'attività delle frequenze vicine a quella attualmente operativa. La Scansione Visiva indica il grado di attività di tutte le frequenze entro un campo specifico. Sono visualizzati 6 livelli diversi nel grafico a barre per ciascun punto di frequenza (canale) che rappresentano i relativi livelli dell'indicatore S.

La Scansione Visiva monitora ± 5 canali (frequenze) partendo dal centro del canale corrente (frequenza). In questo modo, appaiono sul display gli stati dell'intensità del segnale di 11 canali (frequenze).

Note:

- ◆ Durante la Scansione Visiva sulla banda A il ricetrasmittitore è in grado di emettere l'audio. Al contrario, durante la Scansione Visiva sulla banda B l'audio è tacitato. L'indicatore S non mostra neppure l'intensità dei segnali ricevuti.
- ◆ Se si è attivata la funzione VOX, non è possibile eseguire la Scansione Visiva.
- ◆ Se è in corso la Scansione Visiva, non è possibile attivare altre funzioni di scansione.

USO DELLA SCANSIONE VISIVA (VFO)

- 1 Selezionare la banda desiderata per la Scansione Visiva.
- 2 Premere **[VFO]**.
- 3 Per selezionare la frequenza centrale desiderata, ruotare il comando **Sintonizzazione** oppure premere **[▲]/[▼]**.
 - Il ricetrasmittitore esamina le 5 frequenze superiori e 5 inferiori mediante il passo di frequenza VFO corrente {pagina 37}.
- 4 Premere **[F]**, **[INFO]** per avviare la Scansione Visiva (VFO).

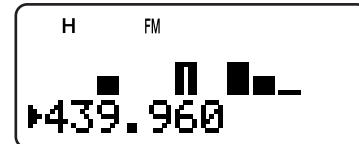

- La frequenza di scansione compare sulla banda operativa corrente e il corrispondente livello dell'indicatore S di ciascuna frequenza viene visualizzato sul display della banda.
 - Per sospendere la Scansione, tenere premuto **[MONI]**. Se la Scansione Visiva è in pausa, il grafico a barre della frequenza centrale lampeggia ed è possibile controllare la frequenza sospesa. Rilasciare **[MONI]** per riprendere la Scansione Visiva.
- 5 Per cambiare la frequenza in scansione al momento, ruotare il comando **Sintonizzazione** o premere **[▲]/[▼]**.
 - La frequenza visualizzata cambia e il cursore si sposta.
 - 6 Per arrestare la Scansione Visiva, premere **[F]**, **[INFO]**.

Note:

- ◆ È possibile premere **[PTT]** (o **[CALL]** con programmazione di 1750 Hz) per trasmettere durante la scansione se la frequenza è compresa nel campo della frequenza di trasmissione. Il grafico a barre centrale lampeggia mentre la trasmissione è in corso.
- ◆ Se la funzione Sintonizzazione Fine è attiva, la Scansione Visiva la annulla e regola automaticamente la frequenza su quella successiva disponibile.

USO DELLA SCANSIONE VISIVA (CANALE DI MEMORIA)

- 1 Premere **[MR]** per attivare il modo Richiamo di Memoria.
- 2 Per selezionare il canale di memoria centrale desiderato, ruotare il comando **Sintonizzazione** oppure premere **[▲]/ [▼]**.
- 3 Premere **[F]**, **[INFO]** per avviare la Scansione Visiva.

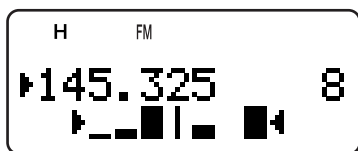

- Il ricetrasmittitore avvia la scansione dei 5 canali di memoria superiori e inferiori, utilizzando il canale di memoria selezionato come posizione centrale.
 - Il numero del canale di memoria in scansione al momento e la relativa frequenza appaiono nella banda operativa attuale. Sull'altra banda, viene visualizzato il livello dell'indicatore S di ciascun canale di frequenza.
 - Per sospendere la Scansione, tenere premuto **[MONI]**. Se la Scansione Visiva è in pausa, il grafico a barre della frequenza centrale lampeggia ed è possibile controllare la frequenza sospesa. Premere nuovamente **[MONI]** per riprendere la Scansione Visiva.
- 4 Per cambiare il canale in scansione al momento, ruotare il comando **Sintonizzazione** o premere **[▲]/ [▼]**.
 - 5 Per arrestare la Scansione Visiva, premere **[F]**, **[INFO]**.

Note:

- ◆ È possibile premere **[PTT]** (o **[CALL]** con programmazione di 1750 Hz) per trasmettere durante la scansione se la frequenza è compresa nel campo della frequenza di trasmissione. Il grafico a barre centrale lampeggia mentre la trasmissione è in corso.
- ◆ Se 11 o più canali di memoria sono memorizzati, sul display non compaiono le diciture "►" e "◄".
- ◆ La Scansione Visiva (Canale di Memoria) si avvia anche qualora si sia attivata la funzione Sintonizzazione Fine nei canali di memoria.

ESCLUSIONE CANALE MEMORIA

È possibile escludere i canali di memoria che si preferisce non monitorizzare durante la Scansione di Memoria.

- 1 Premere **[MR]** per attivare il modo Richiamo di Memoria.
- 2 Per selezionare il canale di memoria da escludere, ruotare il comando **Sintonizzazione** oppure premere **[▲]/ [▼]**.
- 3 Premere **[F]**, **[MHz]**.
 - La dicitura "★" viene visualizzata nella parte superiore destra del numero del canale di memoria, a indicare che il canale è bloccato.

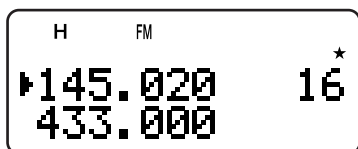

- 4 Per sbloccare il canale di memoria, ripetere i punti 1 – 3.
 - Si visualizza la dicitura "★".

Note:

- ◆ Le memorie di Scansione di Programma (L0/U0 – L9/U9) e i canali Prioritari (Pr1 e Pr2) non possono essere esclusi.
- ◆ È possibile eseguire la Scansione di Chiamata (pagina 25) tra canale di Chiamata e canale di memoria anche se un canale di memoria è stato escluso.
- ◆ Se si richiama lo stesso canale di memoria nelle bande A e B, tale canale non potrà essere escluso.

METODO DI RIPRESA DELLA SCANSIONE

Il ricetrasmittitore interrompe la scansione a una frequenza (o canale di memoria) sulla quale viene rilevato il segnale. Quindi, continua o arresta la scansione in base al metodo di ripresa prescelto.

• Modo A Tempo (predefinito)

Il ricetrasmittitore rimane su una frequenza (o canale di memoria) occupata per 5 secondi circa, dopodiché riprende la scansione anche se il segnale è ancora presente.

• Modo A Portante

Il ricetrasmittitore rimane su una frequenza (o canale di memoria) occupata fino a quando cessa il segnale. Alla caduta del segnale, la scansione riprende con un ritardo di 2 secondi.

• Scansione di Ricerca

Il ricetrasmittitore si sposta su una frequenza o un canale di memoria in cui è presente un segnale e qui si ferma.

Per cambiare il metodo di ripresa scansione:

- 1 Premere **[MNU]**.
- 2 Ruotare il comando **Sintonizzazione** oppure premere **[▲]/ [▼]** per selezionare il Menu No. 1 (SCAN RESUME).

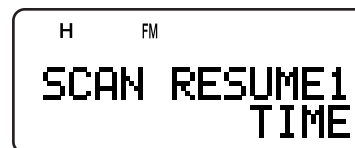

- 3 Premere **[►]** o **[MNU]**.
- 4 Ruotare il comando **Sintonizzazione** oppure premere **[▲]/ [▼]** per selezionare "TIME" (modo A Tempo), "CARRIER" (modo A Portante) oppure "SEEK" (Scansione di Ricerca).
- 5 Premere **[►]** o **[MNU]** per memorizzare l'impostazione. Diversamente, premere **[◄]** o **[PTT]** per annullare.

CTCSS e DCS

È possibile a volte ricevere i segnali solo da alcune stazioni o gruppi specifici. In questo caso, utilizzare la funzione Chiamata selettiva. Questo ricetrasmittitore è munito di CTCSS (sistema squelch con codice a tono continuo) e di DCS (squelch codificato digitale). Tali chiamate selettive consentono di respingere i segnali provenienti da stazioni che non si desidera ricevere, ma che utilizzano la stessa frequenza. Il ricetrasmittitore riattiva l'audio soltanto se riceve il segnale avente lo stesso tono CTCSS o lo stesso codice DCS.

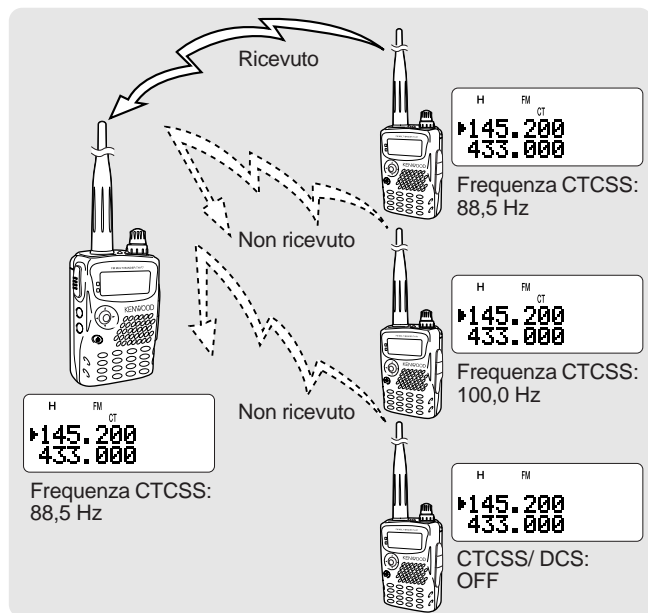

Note:

- ◆ CTCSS e DCS non rendono privata una conversazione né la codificano, ma respingono solamente le conversazioni indesiderate.
- ◆ CTCSS e DCS sono operativi solo in modo FM.

CTCSS

Un tono CTCSS è un tono subaudio è selezionabile fra 42 frequenze di tono elencate nella tabella alla pagina seguente. L'elenco include 37 toni standard EIA e 5 non standard. È possibile selezionare uno dei toni per utilizzarlo come tono CTCSS.

USO DI CTCSS

- 1 Premere **[TONE]** fino a visualizzare la dicitura "CT".
 - Ad ogni pressione di **[TONE]**, l'icona si alterna nella sequenza indicata: "T" (TONE) → "CT" (CTCSS) → "DCS" (DCS) → " " (OFF) → "T" (TONE).

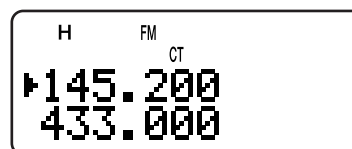

Quando la funzione CTCSS è attiva, si potranno udire le chiamate solo quando si riceve il tono CTCSS selezionato. Per rispondere a una chiamata, tenere premuto il tasto **PTT** e parlare nel microfono.

Note:

- ◆ Non è possibile utilizzare simultaneamente le funzioni CTCSS e Tono/DCS. Se si attiva la funzione CTCSS dopo aver attivato le funzioni Tono/DCS, queste ultime si disattiveranno.
- ◆ Se si seleziona una frequenza CTCSS alta, la ricezione di audio o rumore contenente le stesse parti di frequenza potrebbe provocare un malfunzionamento di CTCSS. Onde evitare che il rumore causi questo problema, selezionare un livello di squelch adeguato (pagina 6).
- ◆ Mentre è in atto la trasmissione del tono a 1750 Hz dopo aver premuto **[CALL]** (pagina 13), il ricetrasmittitore non trasmette il tono CTCSS.

SELEZIONE DI UNA FREQUENZA CTCSS

- 1 Nel modo CTCSS (più sopra), premere **[F]**, **[TONE]**.
 - Apparirà la frequenza CTCSS corrente.

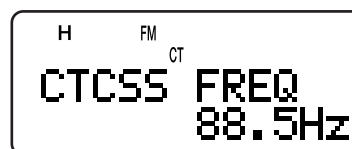

- 2 Per selezionare la frequenza CTCSS desiderata, ruotare il comando **Sintonizzazione** oppure premere **[▲]**/**[▼]**.
 - Le frequenze CTCSS selezionabili equivalgono a quelle per la frequenza Tono. Consultare la tabella alla pagina seguenti per indicazioni sulle frequenze CTCSS disponibili.
- 3 Premere **[▶]** o **[MNU]** per memorizzare la nuova impostazione. Diversamente, premere **[◀]** o **[PTT]** per annullare.

SCANSIONE ID FREQUENZA CTCSS

Questa funzione esegue una scansione di tutte le frequenze CTCSS per identificare quella d'ingresso su un segnale in ricezione. A volte questa funzione risulta utile quando non è possibile richiamare la frequenza CTCSS usata da altre persone nel gruppo.

- 1 Mentre la funzione CTCSS è attiva, premere [F], [TONE] (1 s) per avviare la Scansione ID Frequenza CTCSS.

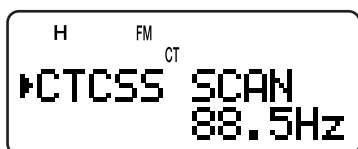

- Per invertire la direzione di scansione, ruotare il comando **Sintonizzazione** o premere [▲]/[▼].
 - Per chiudere la funzione, premere [◀] o [PTT].
 - Quando la frequenza CTCSS viene identificata, essa apparirà e comincerà a lampeggiare.
- 2 Premere [▶] o [MNU] per programmare la frequenza identificata in luogo di quella attuale. Diversamente, premere [◀] per non programmare la frequenza identificata.
 - Per riprendere la scansione, ruotare il comando **Sintonizzazione** oppure premere [▲]/[▼] mentre la frequenza identificata lampeggia.

Frequenze CTCSS disponibili

N.	Freq. (Hz)	N.	Freq. (Hz)	N.	Freq. (Hz)	N.	Freq. (Hz)
01	67,0	12	97,4	23	141,3	34	206,5
02	69,3	13	100,0	24	146,2	35	210,7
03	71,9	14	103,5	25	151,4	36	218,1
04	74,4	15	107,2	26	156,7	37	225,7
05	77,0	16	110,9	27	162,2	38	229,1
06	79,7	17	114,8	28	167,9	39	233,6
07	82,5	18	118,8	29	173,8	40	241,8
08	85,4	19	123,0	30	179,9	41	250,3
09	88,5	20	127,3	31	186,2	42	254,1
10	91,5	21	131,8	32	192,8		
11	94,8	22	136,5	33	203,5		

Note:

- ◆ I segnali ricevuti sono monitorati dall'altoparlante nel corso della scansione.
- ◆ Se non viene rilevato un segnale, la Scansione ID frequenza CTCSS non esegue la scansione del tono.
- ◆ Se la funzione CTCSS è attiva per ambedue le bande A e B, si potrà notare un calo nelle prestazioni.

DCS

DCS è simile a CTCSS. Anziché tuttavia utilizzare il tono audio analogico, utilizza un'onda digitale subaudio continua che rappresenta un numero di ottetti a 3 cifre. È possibile selezionare un codice DCS tra i 104 codici elencati nella tabella seguente.

USO DI DCS

- 1 Premere [TONE] fino a visualizzare la dicitura "DCS".
 - Ad ogni pressione di [TONE], l'icona si alterna nella sequenza indicata: "T" (TONE) → "CT" (CTCSS) → "DCS" (DCS) → " " (OFF) → "T" (TONE).

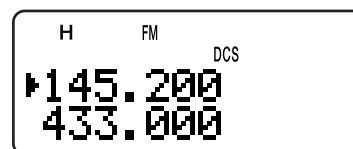

Quando la funzione DCS è attiva, si potranno udire le chiamate solo quando si riceve il codice DCS selezionato. Per rispondere a una chiamata, tenere premuto il tasto **PTT** e parlare nel microfono.

Nota: Non è possibile utilizzare simultaneamente le funzioni DCS e CTCSS/Tono. Se si attiva la funzione DCS dopo aver attivato le funzioni CTCSS/Tono, queste ultime si disattiveranno.

SELEZIONE DI UN CODICE DCS

- 1 Nel modo DCS (più sopra), premere [F], [TONE].
 - Apparirà il codice DCS corrente.

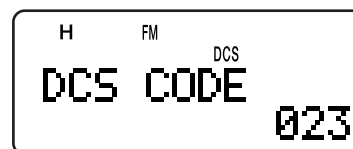

- 2 Per selezionare il codice DCS desiderato, ruotare il comando **Sintonizzazione** oppure premere [▲]/[▼].
 - Vedere la tabella seguente per identificare i codici DCS disponibili.

023	065	132	205	255	331	413	465	612	731
025	071	134	212	261	332	423	466	624	732
026	072	143	223	263	343	431	503	627	734
031	073	145	225	265	346	432	506	631	743
032	074	152	226	266	351	445	516	632	754
036	114	155	243	271	356	446	523	654	
043	115	156	244	274	364	452	526	662	
047	116	162	245	306	365	454	532	664	
051	122	165	246	311	371	455	546	703	
053	125	172	251	315	411	462	565	712	
054	131	174	252	325	412	464	606	723	

- 3 Premere [▶] o [MNU] per memorizzare la nuova impostazione. Diversamente, premere [◀] o [PTT] per annullare.

8 CHIAMATA SELETTIVA

SCANSIONE ID CODICE DCS

Questa funzione esegue una scansione di tutti i codici DCS per identificare quello d'ingresso su un segnale in ricezione. A volte questa funzione risulta utile quando non è possibile richiamare il codice DCS usato da altre persone nel gruppo.

- 1 Nel modo DCS, premere [F], [TONE] (1 s) per avviare la Scansione ID Codice DCS.

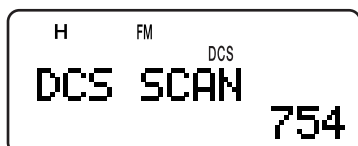

- Per invertire la direzione di scansione, ruotare il comando **Sintonizzazione** o premere [▲]/[▼].
 - Per chiudere la funzione, premere [◀] o [PTT].
 - Quando viene identificato un codice DCS, esso apparirà e comincerà a lampeggiare.
- 2 Premere [▶] o [MNU] per programmare la frequenza identificata in luogo del codice DCS attuale. Diversamente, premere [◀] per non programmare il codice identificato.
 - Per riprendere la scansione, ruotare il comando **Sintonizzazione** oppure premere [▲]/[▼] mentre il codice DCS identificato lampeggia.

Note:

- ◆ I segnali ricevuti sono monitorati dall'altoparlante nel corso della scansione.
- ◆ Se non viene rilevato un segnale, la Scansione ID codice DCS non esegue la scansione del codice.
- ◆ Se la funzione DCS è attiva per ambedue le bande A e B, si potrà notare un calo nelle prestazioni.

Il tastierino include 12 tasti che funzionano anche come DTMF, corrispondenti ai 12 tasti di un telefono in multifrequenza, più altri 4 tasti (A, B, C, D). Questo ricetrasmittitore mette inoltre a disposizione 10 canali di memoria DTMF dedicati. È possibile memorizzare un numero DTMF (fino a 16 cifre) con un nome di memoria (fino a 8 caratteri) in ciascun canale per poterlo richiamare rapidamente per la selezione rapida.

Molti ripetitori negli Stati Uniti e in Canada offrono un servizio denominato "Interconnessione su rete telefonica (Autopatch)" che consente di accedere alla rete telefonica pubblica inviando i toni DTMF. Per ulteriori informazioni, fare riferimento al materiale relativo al ripetitore locale.

COMPOSIZIONE MANUALE DEL NUMERO

La Composizione Manuale del Numero richiede due fasi per l'invio dei toni DTMF.

- 1 Tenere premuto il tasto **PTT** per trasmettere.
- 2 Durante la trasmissione, premere i tasti in sequenza sulla tastiera per inviare i toni DTMF.
 - I toni DTMF corrispondenti sono trasmessi e monitorizzati attraverso l'altoparlante.
 - Anche se si premono i tasti sul tastierino, il ricetrasmittitore si mantiene nel modo TX. Non è necessario premere **[PTT]** insieme a questi tasti.

Freq. (Hz)	1209	1336	1477	1633
697	1	2	3	A
770	4	5	6	B
852	7	8	9	C
941	*	0	#	D

ATTESA TX DTMF

Con questa funzione, il ricetrasmittitore rimane nel modo di trasmissione per 2 secondi dopo aver rilasciato ciascun tasto. È possibile pertanto rilasciare il tasto **PTT** durante la trasmissione dei toni DTMF.

- 1 Premere **[MNU]** per attivare il modo Menu.
- 2 Ruotare il comando **Sintonizzazione** oppure premere **[▲]/ [▼]** per selezionare il Menu No. 12 (DTMF HOLD).
- 3 Premere **[▶]** o **[MNU]**.
- 4 Ruotare il comando **Sintonizzazione** oppure premere **[▲]/ [▼]** per selezionare "ON".



- 5 Premere **[▶]** o **[MNU]** per memorizzare l'impostazione. Diversamente, premere **[◀]** o **[PTT]** per annullare.

COMPOSIZIONE AUTOMATICA

Se si utilizzano i 10 canali di memoria dedicati per memorizzare i numeri DTMF, sarà possibile richiamarli per comporre rapidamente il numero.

MEMORIZZAZIONE DI UN NUMERO DTMF

Nota: I toni DTMF udibili da altri ricevitori vicini (o dal proprio) potrebbero essere captati dal microfono. In tal caso, potrebbe non essere possibile programmare un numero DTMF.

- 1 Premere **[MNU]** per attivare il modo Menu.
- 2 Ruotare il comando **Sintonizzazione** oppure premere **[▲]/ [▼]** per selezionare il Menu No. 10 (DTMF STORE).
- 3 Premere **[▶]** o **[MNU]**.



- 4 Per selezionare il numero di canale di memoria DTMF desiderato (0 – 9), ruotare il comando **Sintonizzazione** oppure premere **[▲]/ [▼]**.
- 5 Premere **[▶]** o **[MNU]**.
 - Apparirà il display nel quale immettere il nome della memoria, con la prima cifra lampeggiante.
 - Per non assegnare un nome al canale, premere nuovamente **[▶]** o **[MNU]** e passare al punto 9.



- 6 Ruotare il comando **Sintonizzazione** oppure premere **[▲]/ [▼]** per selezionare un carattere. Consultare la sezione "ASSEGNAZIONE DI NOMI AI CANALI DI MEMORIA" (pagina 17) per informazioni sui caratteri disponibili e il metodo di immissione.
 - Sono ammessi i caratteri alfanumerici e i caratteri speciali del codice ASCII.
 - Premere **[MONI]** per cancellare il carattere alla posizione del cursore.
 - È anche possibile immettere manualmente i caratteri avvalendosi del tastierino (i caratteri ASCII estesi non sono disponibili). Ad esempio, ciascuna pressione di **[BAND]** cambia le voci in a, b, c, 2, A, B, C, quindi torna ad a.
 - Mentre si tiene premuto **[LAMP]**, ruotare il comando **Sintonizzazione** per passare direttamente al primo carattere di ciascun gruppo ASCII (pagina 17).
- 7 Premere **[▶]** per spostare il cursore al carattere successivo.
- 8 Ripetere i punti 6 e 7 per immettere fino a 8 cifre.



9 FUNZIONI DTMF

- Premere **[▶]** dopo aver selezionato l'ottavo carattere per completare la programmazione.
- Per completare la programmazione di un nome senza aver immesso 8 caratteri, premere **[MNU]** oppure **[▶]** due volte.
- Ogni volta che si preme **[◀]** il cursore si sposta indietro.

9 Premere i tasti in sequenza sul tastierino per inviare il numero DTMF con un massimo di 16 cifre.

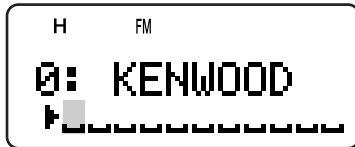

- Per selezionare il numero DTMF richiesto per ciascuna cifra, è anche possibile ruotare il comando **Sintonizzazione** oppure premere **[▲]/[▼]**. Selezionare uno spazio per includere una pausa.
- Premere **[MONI]** per cancellare il numero alla posizione del cursore.

10 Premere **[▶]** o **[MNU]** per completare l'impostazione.

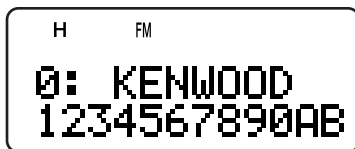

Confermare il numero DTMF memorizzato ripetendo i punti da 1 a 4.

TRASMISSIONE DI UN NUMERO DTMF MEMORIZZATO

- 1 Mentre si tiene premuto **[PTT]**, premere **[MNU]**.
- 2 Rilasciare solamente **[MNU]**, quindi ruotare il comando **Sintonizzazione** oppure premere **[▲]/[▼]** per selezionare il canale di memoria DTMF desiderato.
- 3 Mentre si tiene premuto **[PTT]**, premere **[▶]** o **[MNU]** per trasmettere i toni DTMF.

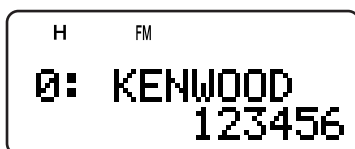

- Il numero memorizzato nel canale scorre nel display accompagnato dai toni DTMF dall'altoparlante.
- Dopo la trasmissione, il display visualizzerà nuovamente la frequenza.

Per non confermare il contenuto del canale di memoria, premere **[0]** – **[9]** anziché ruotare il comando **Sintonizzazione** oppure premere **[▲]/[▼]** al punto 2 per selezionare un numero di canale. Il numero DTMF memorizzato verrà trasmesso immediatamente. Non premere **[▶]** o **[MENU]** al punto 3.

Nota: Se si seleziona un canale di memoria DTMF vuoto e si preme **[MNU]** o **[▶]**, scatta una segnalazione acustica di errore e la frequenza viene ripristinata sul display.

REGOLAZIONE DELLA VELOCITÀ DI TRASMISSIONE DEL TONO DTMF

Il ricetrasmittitore consente di configurare la velocità di trasmissione del numero DTMF da Rapida (predefinita) a Lenta. Se il ripetitore non riesce a rispondere con un'impostazione di velocità alta, regolare il parametro su una velocità ridotta.

- 1 Premere **[MNU]** per attivare il modo Menu.
- 2 Ruotare il comando **Sintonizzazione** oppure premere **[▲]/[▼]** per selezionare il Menu No. 11 (DTMF SPD).
- 3 Premere **[▶]** o **[MNU]**.
- 4 Ruotare il comando **Sintonizzazione** oppure premere **[▲]/[▼]** per selezionare "FAST" (predefinita) oppure "SLOW".
 - La durata del tono con l'impostazione FAST è di 50 ms, con SLOW è di 100 ms.
- 5 Premere **[▶]** o **[MNU]** per memorizzare l'impostazione. Diversamente, premere **[◀]** o **[PTT]** per annullare.

REGOLAZIONE DELLA DURATA DELLA PAUSA

È anche possibile cambiare la durata della pausa (carattere dello spazio) memorizzata nei canali di memoria, impostata come valore predefinito su 500 ms.

- 1 Premere **[MNU]** per attivare il modo Menu.
- 2 Ruotare il comando **Sintonizzazione** oppure premere **[▲]/[▼]** per selezionare il Menu No. 13 (DTMF PAUSE).
- 3 Premere **[▶]** o **[MNU]**.
- 4 Ruotare il comando **Sintonizzazione** oppure premere **[▲]/[▼]** per selezionare 100/ 250/ 500 (predefinito)/ 750/ 1000/ 1500/ 2000 ms.
- 5 Premere **[▶]** o **[MNU]** per memorizzare l'impostazione. Diversamente, premere **[◀]** o **[PTT]** per annullare.

BLOCCO DTMF

Se si dispone di un ricetrasmittitore con microfono vivavoce opzionale e lo si porta con sé, può capitare a volte di voler disabilitare la trasmissione DTMF dal tastierino al fine di evitare una trasmissione involontaria. In questo caso, è possibile attivare la funzione Blocco DTMF.

- 1 Premere **[MNU]** per attivare il modo Menu.
- 2 Ruotare il comando **Sintonizzazione** oppure premere **[▲]/[▼]** per selezionare il Menu No. 14 (DTMF LOCK).
- 3 Premere **[▶]** o **[MNU]**.
- 4 Ruotare il comando **Sintonizzazione** oppure premere **[▲]/[▼]** per selezionare "ON".
- 5 Premere **[▶]** o **[MNU]** per memorizzare l'impostazione. Diversamente, premere **[◀]** o **[PTT]** per annullare.

Quando la funzione è attivata, non è possibile trasmettere i toni DTMF dal tastierino (compreso **[MNU]**) nel corso di una trasmissione.

UTILIZZO DELLA BANDA B

INFORMAZIONI SULLA BANDA B

Di norma, è possibile comunicare con altre stazioni servendosi delle frequenze della banda A per la ricezione e la trasmissione. Questo ricetrasmittitore è munito di un ricevitore aggiuntivo al ricetrasmittitore della banda A. Le frequenze della banda B compaiono in fondo al display.

Benché il ricetrasmittitore della banda A copra solamente le bande amatoriali da 2 m/ 1,25 m (solo TH-F6A)/ 70 cm nel modo FM mode, il ricevitore della banda B può ricevere i segnali compresi tra 100 kHz e 470 MHz nei modi SSB, CW, FM o AM e quelli tra 470 MHz e 1,3 GHz nei modi FM e AM.

Ciò consente di monitorare contemporaneamente 2 frequenze distinte. Ad esempio, è possibile mettersi in ascolto su una stazione FM locale mentre si monitora il canale del club.

Se una delle bande amatoriali A è selezionata per il ricevitore della banda B nel modo FM, sarà anche possibile trasmettere sulla frequenza della banda B.

FREQUENZA DI BANDA B

Data l'ampia copertura di frequenza della banda B, la banda di frequenza, il modo e il passo di frequenza predefiniti sono stati programmati in fabbrica nel modo seguente.

- 1 Premere **[A/B]** per selezionare la banda B.
 - L'icona "▶" si sposta a indicare la banda di frequenza selezionata al momento.
- 2 Premere **[BAND]** sino a visualizzare la frequenza di banda desiderata.
 - Ogni volta che si preme **[BAND]**, le frequenze passano in rassegna sul display partendo dall'ultima banda selezionata fino a quella di frequenza superiore. Raggiunta la banda da 23 cm, torna alla banda AM.
 - È anche possibile premere **[◀/▶]** per selezionare la banda desiderata nel modo VFO {pagina 7}.

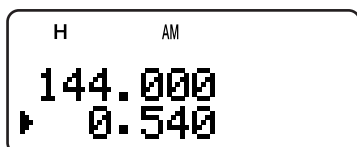

- 3 Per selezionare una frequenza, ruotare il comando **Sintonizzazione** oppure premere **[▲]** **[▼]**.

Nota: È anche possibile selezionare una delle bande amatoriali per trasmettere sulla frequenza di banda B. È necessario però operare nel modo FM per poter trasmettere in questo caso.

■ Copertura di Frequenza della Banda B (TH-F6A)

Banda	Frequenza	Passo	Modo
Banda AM	100 kHz – 520 kHz	5 kHz	AM
	520 kHz – 1,8 MHz	10 kHz	AM
HF	1,8 MHz – 3,5 MHz	100 Hz (FINE ON)	AM
	3,5 MHz – 4,0 MHz		LSB
	4,0 MHz – 7,0 MHz		AM
	7,0 MHz – 7,3 MHz		LSB
	7,3 MHz – 10,1 MHz		AM
	10,1 MHz – 10,15 MHz		CW
	10,15 MHz – 14,0 MHz		AM
	14,0 MHz – 14,35 MHz		USB
	14,35 MHz – 18,068 MHz		AM
	18,068 MHz – 18,168 MHz		USB
	18,168 MHz – 21,0 MHz		AM
	21,0 MHz – 21,45 MHz		USB
	21,45 MHz – 24,89 MHz		AM
	24,89 MHz – 24,99 MHz		USB
24,99 MHz – 28,0 MHz	AM		
28,0 MHz – 29,7 MHz	USB		
6 m	29,7 MHz – 50,0 MHz	25 kHz	FM
	50,0 MHz – 54,0 MHz	10 kHz	
Banda FM	54,0 MHz – 108,0 MHz	100 kHz	FMW
Banda aerea	108,0 MHz – 137,0 MHz	12,5 kHz	AM
2 m	137,0 MHz – 144,0 MHz	5 kHz	FM
	144,0 MHz – 148,0 MHz	5 kHz	
	148,0 MHz – 174,0 MHz	5 kHz	
VHF TV	174,0 MHz – 216,0 MHz	50 kHz	FMW
1,25 m	216,0 MHz – 220,0 MHz	12,5 kHz	FM
	220,0 MHz – 225,0 MHz	20 kHz	
	225,0 MHz – 400,0 MHz	12,5 kHz	
70 cm	400,0 MHz – 420,0 MHz	12,5 kHz	FM
	420,0 MHz – 450,0 MHz	25 kHz	
	450,0 MHz – 470,0 MHz	12,5 kHz	
UHF TV	470,0 MHz – 806,0 MHz	50 kHz	FMW
23 cm	806,0 MHz – 1240,0 MHz	12,5 kHz	FM
	1240,0 MHz – 1300,0 MHz	25 kHz	

Note:

- ◆ Per impostazione predefinita, la funzione Sintonizzazione Fine è attivata automaticamente per 1,8 MHz – 29,7 MHz.
- ◆ La banda cellulare è bloccata di legge.

10 UTILIZZO DELLA BANDA B

■ Copertura di Frequenza della Banda B (TH-F7E)

Banda	Frequenza	Passo	Modo
Banda AM	100 kHz – 520 kHz	5 kHz	AM
	520 kHz – 1,71 MHz	10 kHz	AM
HF	1,71 MHz – 3,5 MHz	100 Hz (FINE ON)	AM
	3,5 MHz – 4,0 MHz		LSB
	4,0 MHz – 7,0 MHz		AM
	7,0 MHz – 7,3 MHz		LSB
	7,3 MHz – 10,1 MHz		AM
	10,1 MHz – 10,15 MHz		CW
	10,15 MHz – 14,0 MHz		AM
	14,0 MHz – 14,35 MHz		USB
	14,35 MHz – 18,068 MHz		AM
	18,068 MHz – 18,168 MHz		USB
	18,168 MHz – 21,0 MHz		AM
	21,0 MHz – 21,45 MHz		USB
	21,45 MHz – 24,89 MHz		AM
	24,89 MHz – 24,99 MHz		USB
24,99 MHz – 28,0 MHz	AM		
6 m	28,0 MHz – 29,7 MHz	5 kHz	USB
	29,7 MHz – 46,0 MHz	5 kHz	FM
	46,0 MHz – 50,0 MHz	50 kHz	FMW
	50,0 MHz – 52,0 MHz	10 kHz	FM
	52,0 MHz – 68,0 MHz	50 kHz	FMW
Banda FM	68,0 MHz – 87,5 MHz	5 kHz	FM
	87,5 MHz – 108,0 MHz	50 kHz	FMW
Banda aerea	108,0 MHz – 137,0 MHz	25 kHz	AM
2 m	137,0 MHz – 144,0 MHz	5 kHz	FM
	144,0 MHz – 146,0 MHz	12,5 kHz	
	146,0 MHz – 174,0 MHz	5 kHz	
VHF TV	174,0 MHz – 230,0 MHz	50 kHz	FMW
1,25 m	230,0 MHz – 400,0 MHz	12,5 kHz	FM
70 cm	400,0 MHz – 430,0 MHz	12,5 kHz	FM
	430,0 MHz – 440,0 MHz	25 kHz	
	440,0 MHz – 470,0 MHz	12,5 kHz	
UHF TV	470,0 MHz – 862,0 MHz	50 kHz	FMW
23 cm	862,0 MHz – 1240,0 MHz	12,5 kHz	FM
	1240,0 MHz – 1300,0 MHz	25 kHz	

Nota: Per impostazione predefinita, la funzione Sintonizzazione Fine è attivata automaticamente per 1,71 MHz – 29,7 MHz.

SELEZIONE DEL MODO PER LA BANDA B

Con l'uso del ricevitore della banda B sono disponibili i modi seguenti:

Modo Ricezione	Gamme di Frequenza Disponibili
LSB/ USB	100 kHz ≤ f < 470 MHz
CW	100 kHz ≤ f < 470 MHz
AM	100 kHz ≤ f < 1,3 GHz
FM	100 kHz ≤ f < 1,3 GHz
WFM	29,7 MHz ≤ f < 1,3 GHz

LSB/ USB/ CW/ AM/ FM/ WFM

Per selezionare il modo di ricezione della banda B:

- 1 Premere **[VFO]**.
- 2 Premere **[A/B]** per selezionare la banda B.
- 3 Premere **[BAND]**, quindi ruotare il comando **Sintonizzazione** oppure premere **[▲]/ [▼]** per selezionare la frequenza desiderata.
- 4 Premere **[F]**, **[BAND]** sino a selezionare il modo di ricezione desiderato. L'icona del modo passa in rassegna: FM → WFM → AM → LSB → USB → CW, quindi torna a FM.

Note:

- ◆ La dicitura "FMN" sostituisce "FM" quando il Menu No. 29 (FM NARROW) è attivato (pagina 39).
- ◆ Selezionare "WFM" quando si riceve il segnale audio delle stazioni di trasmissione (come le stazioni TV FM o VHF).
- ◆ Se la funzione Sintonizzazione Fine è attivata (pagina 35), non sarà possibile selezionare il modo FM (FM/ NFM/ WFM). Per selezionare il modo FM, disattivare la funzione Sintonizzazione Fine.

ANTENNA A BARRA

Sebbene l'antenna elicoidale a banda larga fornita possa essere utilizzata per la ricezione delle frequenze sulla banda B, le sue dimensioni e la lunghezza ridotta potrebbero non renderla ideale per la ricezione della banda HF bassa (al di sotto dei 10,1 MHz). Il ricetrasmittitore è dotato di un'antenna a barra integrata per la ricezione delle frequenze sotto 10,1 MHz. Il ricetrasmittitore passa automaticamente a questa antenna quando si seleziona una frequenza inferiore a 10,1 MHz sulla banda B. È tuttavia possibile collegare un'antenna esterna mediante l'apposito connettore.

Per disabilitare l'antenna a barra integrata al di sotto dei 10,1 MHz:

- 1 Premere **[MNU]**.
- 2 Ruotare il comando **Sintonizzazione** oppure premere **[▲]/ [▼]** per selezionare il Menu No. 26 (BAR ANT).
- 3 Premere **[▶]** o **[MNU]**.
- 4 Ruotare il comando **Sintonizzazione** oppure premere **[▲]/ [▼]** per selezionare "DISABLED".
- 5 Premere **[▶]** o **[MNU]** per memorizzare l'impostazione.

Nota: L'antenna a barra è incorporata nella base del ricetrasmittitore in senso orizzontale. Quest'antenna ha le medesime caratteristiche di un'antenna dipolare. Se il segnale della stazione di destinazione è debole, ruotare il ricetrasmittitore per trovare la posizione di ricezione ideale.

SINTONIZZAZIONE FINE

Quando si utilizza la banda B nel modo LSB, USB, CW o AM, è possibile attivare la funzione Sintonizzazione Fine con la quale configurare ulteriormente il passo di frequenza tra 33 Hz, 100 Hz (predefinito), 500 Hz, o 1000 Hz.

Nota: Il passo di frequenza di Sintonizzazione Fine riflette tutte le frequenze disponibili sulla banda B al di sotto di 470 MHz.

ATTIVAZIONE DELLA SINTONIZZAZIONE FINE

Per attivare la funzione Sintonizzazione Fine:

- 1 Premere **[VFO]**.
- 2 Selezionare una frequenza inferiore a 470 MHz sulla banda B.
 - È necessario aver attivato il modo operativo LSB, USB, CW o AM.
- 3 Premere **[FINE]**.
 - Si visualizza il valore 100 Hz.

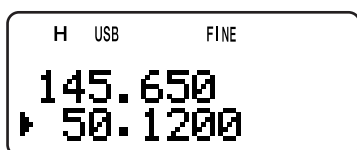

- 4 Per sintonizzarsi su una stazione, ruotare il comando **Sintonizzazione** oppure premere **[▲]/[▼]**.

Note:

- ◆ La funzione Sintonizzazione Fine funziona solo con le frequenze inferiori a 470 MHz.
- ◆ Non è possibile attivare la funzione Sintonizzazione Fine sulla banda A.
- ◆ La funzione Sintonizzazione Fine non funziona nel modo FM (FM/ WFM/ NFM).
- ◆ Mentre si rimane nel modo Sintonizzazione Fine, non è possibile cambiare il passo di frequenza {pagina 37}, il modo MHz {pagina 7} né la Scansione MHz {pagina 23}.
- ◆ Quando si esegue la Scansione Visiva {pagina 26} o si immette direttamente una frequenza (tranne la banda di frequenza identica) {pagina 7}, il ricetrasmittitore abbandona il modo Sintonizzazione Fine.
- ◆ La semplice disattivazione della funzione Sintonizzazione Fine non cambia la frequenza corrente né i dati sul display. Tuttavia, quando si cambia frequenza, il ricetrasmittitore applica il passo di frequenza selezionato al momento {pagina 37} e regola la frequenza in modo conseguente, eliminando il tal modo la frequenza a sintonizzazione fine.

■ Selezione di un Passo di Frequenza di Sintonizzazione Fine

È possibile selezionare un passo di frequenza di Sintonizzazione Fine tra 33 Hz, 100 Hz (predefinito), 500 Hz, e 1000 Hz.

Per selezionare un passo di frequenza di Sintonizzazione Fine:

- 1 Selezionare una frequenza sulla banda B.
- 2 Mentre è attivata la funzione Sintonizzazione Fine, premere **[F]**, **[FINE]**.
 - Apparirà il passo di frequenza corrente.

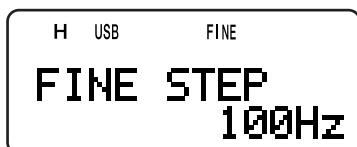

- 3 Ruotare il comando **Sintonizzazione** oppure premere **[▲]/[▼]** per selezionare il passo di frequenza desiderato tra 33 Hz, 100 Hz (predefinito), 500 Hz, e 1000 Hz.
- 4 Premere **[▶]** o **[MNU]** per memorizzare la nuova impostazione.

APO (Spegnimento automatico)

Il ricetrasmittitore si spegne automaticamente se non si riceve un segnale e non si preme un tasto o utilizza un comando o una manopola per 30 minuti (predefinito). Un minuto prima di spegnersi, il ricetrasmittitore emette un segnale di avvertenza per alcuni secondi e la dicitura "APO" lampeggia. Il ricetrasmittitore si spegne quindi automaticamente. È possibile selezionare la durata APO tra le impostazioni OFF (disabilitato), 30 (predefinito) e 60 minuti.

- 1 Premere [MNU].
- 2 Ruotare il comando **Sintonizzazione** oppure premere [▲]/ [▼] per selezionare il Menu No. 18 (APO).
- 3 Premere [►] o [MNU].
- 4 Ruotare il comando **Sintonizzazione** oppure premere [▲]/ [▼] per selezionare la durata APO tra OFF, 30 e 60 minuti.
- 5 Premere [►] o [MNU] per memorizzare l'impostazione. Diversamente, premere [◀] o [PTT] per annullare.

Note:

- ◆ La funzione APO è operativa anche durante la scansione.
- ◆ Mentre è attiva la funzione Avviso di Tono, la funzione APO non spegne il ricetrasmittitore.
- ◆ Il temporizzatore APO inizia il conto alla rovescia se non si preme un tasto, l'uso delle manopole o delle sequenze di comando (presa SP/MIC).
- ◆ Il bip di avvertenza APO scatta se il Menu No. 19 (KEY BEEP) è disattivato (pagina 37).

ATTENUATORE

La funzione Attenuatore è utile in presenza di forti interferenze da frequenze adiacenti a quella di ricezione. In questo caso, il controllo di guadagno del ricetrasmittitore può essere erroneamente controllato e sovraccaricato dai forti segnali interferenti anziché dal segnale in ricezione. Il segnale in ricezione di destinazione potrebbe pertanto essere mascherato e coperto dalle interferenze. In questo caso, attivare la funzione Attenuatore (circa 20 dB). Per contro, il segnale in ricezione ne risulta attenuato. Potrebbe essere necessario regolare il comando VOL per aumentare il livello audio in uscita quando l'attenuatore è attivato.

- 1 Premere [F], [MONI].

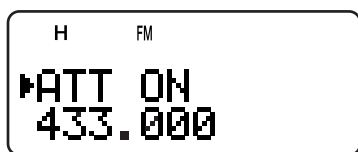

- La dicitura "ATT ON" si visualizza per 2 secondi sul display e l'indicatore di modo inizia a lampeggiare.
- 2 Per disattivare la funzione Attenuatore, premere nuovamente [F], [MONI].
 - L'indicatore di modo smette di lampeggiare.

Note:

- ◆ Quando la funzione Attenuatore è attiva, entrambe le bande A e B risultano attenuate. Non è possibile regolare l'attenuazione in modo autonomo per una banda.
- ◆ La dicitura "ATT ON" non si visualizza durante la scansione.

DURATA DELLA BATTERIA

Prima di azionare il ricetrasmittitore senza pacco batteria, è bene essere a conoscenza dell'autonomia del ricetrasmittitore. I tempi operativi seguenti sono misurati nelle condizioni TX: 6 secondi, RX: 6 secondi e Attesa: 48 secondi. Si consiglia di tenere con sé un pacco batteria supplementare, qualora quello in uso si scarichi.

Tipo di Batteria	Potenza in Uscita	Durata Operativa (Approssimativa)		
		2 m	1,25 m	70 cm
PB-42L (7,4 V)	H	6,5	6,0	6,0
	L	12,0	11,5	11,5
	EL	16,0	15,5	14,5
BT-13 (6,0 V)	H	5,0		
	L	6,0		
	EL	8,0		

AUTONOMIA DELLA BATTERIA

È possibile verificare il tipo di batteria (più avanti) prima di utilizzare questa funzione. Per controllare l'autonomia rimasta:

- 1 Premere [F], [LOW].

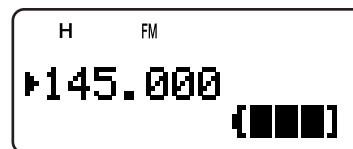

- Si visualizza l'indicatore dell'autonomia della batteria.
 - ▣▣▣▣ : alta carica della batteria
 - ▣▣▣ : media carica della batteria
 - ▣▣ : bassa carica della batteria
 - ▣ : deve essere ricaricato oppure sostituire le batterie

- 2 Premere [►] o [MNU] per uscire dal modo di visualizzazione della carica rimanente.

Nota: Se si preme [F], [LOW] mentre la batteria è sotto carica, si visualizza la dicitura "CHARGE" o "STANDBY" (pagina 2).

TIPO DI BATTERIA

Prima di valutare l'autonomia rimanente della batteria, controllare il tipo di batteria nel Menu No. 30 (BATTERY) in modo che coincida con quella in uso (litio o alcalina).

- 1 Premere [MNU].
- 2 Ruotare il comando **Sintonizzazione** oppure premere [▲]/ [▼] per selezionare il Menu No. 30 (BATTERY).
- 3 Premere [►] o [MNU].
- 4 Per selezionare il tipo di batteria "LITHIUM" o "ALKALINE", ruotare il comando **Sintonizzazione** oppure premere [▲]/ [▼].
- 5 Premere [►] o [MNU] per memorizzare l'impostazione. Diversamente, premere [◀] o [PTT] per annullare.

Nota: Utilizzare il pacco batteria al litio PB-42L in un campo di temperatura compreso tra -10°C e 50°C.

RISPARMIO CARICA BATTERIA

Il Risparmio carica batteria prolunga la durata di esercizio del ricetrasmittitore attivandosi automaticamente quando si chiude lo squelch e se non si preme un tasto per oltre 10 secondi. Per ridurre il consumo della batteria, questa funzione spegne il circuito di ricezione per il periodo programmato, quindi lo riaccende brevemente nel tentativo di rilevare un segnale. Per programmare il periodo di spegnimento del ricevitore al fine di risparmiare la carica della batteria:

- 1 Premere **[MNU]**.
- 2 Ruotare il comando **Sintonizzazione** oppure premere **[▲]/ [▼]** per selezionare il Menu No. 17 (BAT SAVER).
- 3 Premere **[▶]** o **[MNU]**.
- 4 Ruotare il comando **Sintonizzazione** oppure premere **[▲]/ [▼]** per selezionare il periodo di spegnimento tra: OFF; 0,2; 0,4; 0,6; 0,8; 1,0 (predefinito); 2,0; 3,0; 4,0 e 5,0 secondi.
- 5 Premere **[▶]** o **[MNU]** per memorizzare l'impostazione. Diversamente, premere **[◀]** o **[PTT]** per annullare.

Note:

- ◆ Il risparmio della carica della batteria è tanto maggiore quanto più lungo è il periodo di spegnimento. In questo caso, comunque, maggiore è la probabilità di perdere un segnale in arrivo.
- ◆ Se si utilizza la presa d'ingresso c.c., la funzione Risparmio carica batteria si disattiva automaticamente.
- ◆ La funzione di Risparmio carica Batteria non è operativa durante la scansione.
- ◆ La funzione di Risparmio carica Batteria non è operativa in USB/LSB/CW.

SHIFT BATTIMENTO

Dal momento che il ricetrasmittitore utilizza un microprocessore per il controllo delle varie funzioni, l'armonico o l'immagine dell'oscillatore clock CPU potrebbe apparire in alcuni punti delle frequenze in ricezione. In questo caso, attivare la funzione Shift Battimento.

- 1 Premere **[MNU]**.
- 2 Ruotare il comando **Sintonizzazione** oppure premere **[▲]/ [▼]** per selezionare il Menu No. 25 (BEAT SHIFT).
- 3 Premere **[▶]** o **[MNU]**.
- 4 Ruotare il comando **Sintonizzazione** oppure premere **[▲]/ [▼]** per selezionare "ON".
- 5 Premere **[▶]** o **[MNU]** per memorizzare l'impostazione. Diversamente, premere **[◀]** o **[PTT]** per annullare.

FUNZIONE BIP

La funzione Bip è un modo per confermare i dati, nonché per avvertire di condizioni di errore e malfunzionamenti del ricetrasmittitore. Si consiglia di mantenere attivata questa funzione per poter rilevare eventuali malfunzionamenti. Tuttavia, qualora la si desiderasse disattivare:

- 1 Premere **[MNU]**.
- 2 Ruotare il comando **Sintonizzazione** oppure premere **[▲]/ [▼]** per selezionare il Menu No. 19 (KEY BEEP).
- 3 Premere **[▶]** o **[MNU]**.
- 4 Ruotare il comando **Sintonizzazione** oppure premere **[▲]/ [▼]** per selezionare "OFF".
- 5 Premere **[▶]** o **[MNU]** per memorizzare l'impostazione. Diversamente, premere **[◀]** o **[PTT]** per annullare.

Il ricetrasmittitore genera i seguenti segnali di avvertenza anche se la funzione Bip è disattivata:

- L'avvertenza APO emette una segnalazione acustica {pagina 36}
- Errore di tensione c.c. {pagina 2}
- Malfunzionamento del circuito PLL
- Bip di avvertenza del temporizzatore di timeout {pagina 40}

Nota: Il volume del bip dipende da come è stato regolato il comando VOL.

CONTRASTO DISPLAY

È possibile regolare il contrasto del display dal livello 1 (più tenue) al livello 16 (più contrastato) mediante il Menu No. 16 (CONTRAST). Il valore predefinito è il livello 8.

- 1 Premere **[MNU]**.
- 2 Ruotare il comando **Sintonizzazione** oppure premere **[▲]/ [▼]** per selezionare il Menu No. 16 (CONTRAST).
- 3 Premere **[▶]** o **[MNU]**.
- 4 Per regolare il contrasto del display LCD, ruotare il comando **Sintonizzazione** oppure premere **[▲]/ [▼]**.



- Il livello di contrasto relativo viene visualizzato nel grafico a barre.
- 5 Premere **[▶]** o **[MNU]** per memorizzare l'impostazione. Diversamente, premere **[◀]** o **[PTT]** per annullare.

Nota: Se si continua a trasmettere o si lascia il ricetrasmittitore in ambiente caldo, lo sfondo del display LCD diventa grigio e il contrasto si riduce. In questo caso, spegnere il ricetrasmittitore e lasciarlo raffreddare per qualche tempo. Una volta raffreddato, il display LCD torna alla normalità.

PASSO DI FREQUENZA

La selezione del passo di frequenza corretto è fondamentale per poter selezionare la frequenza di ricezione esatta mediante il comando **Sintonizzazione** o i tasti **[▲]/ [▼]**. È possibile selezionare un passo di frequenza tra:

5 kHz, 6,25 kHz, 8,33 kHz (solo banda Aerea), 9 kHz (solo banda AM), 10 kHz, 12,5 kHz, 15 kHz, 20 kHz, 25 kHz, 30 kHz, 50 kHz, 100 kHz.

Nota: I passi 5 kHz, 6,25 kHz e 15 kHz non possono essere utilizzati sulle frequenze superiori a 470 MHz.

11 PER COMODITÀ DELL'OPERATORE

Il passo di frequenza predefinito per le bande amatoriale è riportato nella tabella seguente:

Banda	Banda Amatoriale	TH-F6A	TH-F7E
Banda A	2 m	5 kHz	12,5 kHz
	1,25 m	20 kHz	—
	70 cm	25 kHz	25 kHz
Banda B	2 m	5 kHz	12,5 kHz
	1,25 m	20 kHz	12,5 kHz
	70 cm	25 kHz	25 kHz
	23 cm	25 kHz	25 kHz

Nel caso della banda B, consultare la pagine 33 e 34 che riporta il passo di frequenza predefinito per le altre frequenze. Il ricetrasmittitore memorizza il passo di frequenza selezionato in maniera autonoma per ciascuna banda. È possibile inoltre sintonizzare più precisamente la frequenza sulla banda B nei modi LSB, USB, AM e CW {pagina 34}.

Per cambiare la dimensione del passo di frequenza:

- 1 Premere **[F]**, **[FINE]**.
 - Apparirà il passo di frequenza corrente.
- 2 Per selezionare il passo di frequenza iniziale, ruotare il comando **Sintonizzazione** oppure premere **[▲]/[▼]**.
- 3 Premere **[▶]** o **[MNU]** per memorizzare l'impostazione. Diversamente, premere **[◀]** o **[PTT]** per annullare.

Nota: Se si attiva un passo di frequenza che non coincide con la frequenza operativa corrente, il ricetrasmittitore la regola automaticamente in base al nuovo passo di frequenza selezionato.

LAMPADINA

Per illuminare il ricetrasmittitore:

Premere **[LAMP]**.

- Circa 5 secondi dopo aver rilasciato **[LAMP]**, la luce si spegne se non viene premuto un altro tasto.
- Mentre il display è illuminato, se si preme un tasto diverso da **[LAMP]** il temporizzatore riparte per altri 5 secondi.
- Premere **[LAMP]** per spegnere immediatamente la lampadina.

Per mantenere accesa la lampadina:

Premere **[F]**, **[LAMP]**.

- La luce resterà accesa finché non si preme nuovamente **[F]**, **[LAMP]**.

FUNZIONE DI BLOCCO

La funzione Blocco disabilita la maggior parte dei tasti al fine di impedire di attivare involontariamente una funzione.

- 1 Premere **[F]** (1 s).

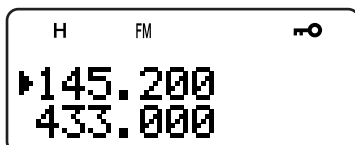

- Quando la funzione è attiva, apparirà la dicitura "☞".
- Non è possibile bloccare i tasti seguenti:
[LAMP], **[MONI]**, **[SQL]**, **[PTT]**, **[F]** (1 s), **[☺]** (ALIMENTAZIONE) né la sequenza **[F]**, **[LAMP]**.

- 2 Premere **[F]** (1 s) per sbloccare i tasti.

Note:

- ◆ Il comando **Sintonizzazione** è anch'esso bloccato. Per sbloccarlo mentre è attiva la funzione Blocco, accedere al Menu No. 7 (TUNE ENABLE) e selezionare "ON".
- ◆ Non è possibile reimpostare il Microprocessore {pagina 50} mentre è attiva la funzione Blocco.
- ◆ I tasti PF del microfono {più avanti} sono operativi anche se la funzione Blocco è attivata.

ATTIVAZIONE SINTONIZZAZIONE

Anche se è attiva la funzione Blocco, talvolta si potrebbe necessitare del comando **Sintonizzazione** per cambiare la frequenza. In questo caso, abilitare la funzione Attivazione Sintonizzazione.

- 1 Premere **[MNU]**.
- 2 Ruotare il comando **Sintonizzazione** oppure premere **[▲]/[▼]** per selezionare il Menu No. 7 (TUNE ENABLE).
- 3 Premere **[▶]** o **[MNU]**.
- 4 Ruotare il comando **Sintonizzazione** oppure premere **[▲]/[▼]** per selezionare "ON".
- 5 Premere **[▶]** o **[MNU]** per memorizzare l'impostazione. Diversamente, premere **[◀]** o **[PTT]** per annullare.

TASTI PF DEL MICROFONO (FACOLTATIVI)

Se si dispone di un microfono vivavoce SMC-33 o SMC-34 (opzionale), è possibile accedere a molte delle impostazioni del ricetrasmittitore senza ricorrere ai tasti o ai comandi del ricetrasmittitore. I tasti 1, 2 e 3 situati in cima al microfono sono programmabili con le funzioni corrispondenti a un tasto o una combinazione di tasti del ricetrasmittitore. Di seguito sono elencate le assegnazioni di tasti predefinite:

Mic [1]: **A/B**
Mic [2]: **VFO/ MR**
Mic [3]: **CALL** (TH-F6A)/ **1750 Hz** (TH-F7E)

Note:

- ◆ Spegnere il ricetrasmittitore prima di collegare il microfono vivavoce opzionale.
- ◆ Se il comando LOCK posto sul retro del microfono è attivato, non sarà possibile programmare i tasti senza averlo disattivato.

- 1 Premere una delle combinazioni di tasti seguenti per riprogrammare un tasto del microfono vivavoce:
 - Premere **[1]+[☺]** (ALIMENTAZIONE) sul microfono per riprogrammare **[1]**
 - Premere **[2]+[☺]** (ALIMENTAZIONE) sul microfono per riprogrammare **[2]**
 - Premere **[3]+[☺]** (ALIMENTAZIONE) sul microfono per riprogrammare **[3]**

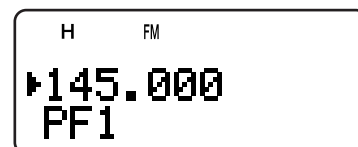

- 2 Premere un altro tasto o una combinazione di tasti diversa per associarla a un altro tasto di funzione.

[TASTI]		[F]+[TASTI]	
LAMP	REV	LAMP ²	MN.IN
MONI	MN<->f	BATT	L.OUT
LOW	MHz	MODE	STEP
BAND	FINE	DUAL	
A/B	VFO	VISUAL	M>V
INFO	MR	VOX	M.IN
SQL	CALL ³	PRI	C.IN
BAL	1750 Hz ³	T.SEL	ATT
TONE	▲/▼ ¹	SHIFT	
MNU	◀/▶		

¹ È anche possibile programmare il comando **Sintonizzazione** (Su o Giù).

² La luce resterà accesa finché non si preme nuovamente il tasto (più sopra).

³ Non è possibile assegnare contemporaneamente i due tasti ai tasti PF (solo TH-F7E).

È anche possibile premere [PTT] per assegnare un tasto di funzione ad un modo VFO o Richiamo di memoria alternativa.

CONTROLLO

Se si riceve mentre è attivo lo squelch, i segnali deboli possono diventare intermittenti.

Se invece è attiva la funzione CTCSS o DCS, è consigliabile disattivare lo squelch, almeno temporaneamente, per monitorare le attività svolte sul canale corrente.

In questi casi, utilizzare la funzione Controllo per disattivare temporaneamente lo squelch.

Per attivare la funzione Controllo:

- 1 Tenere premuto il tasto [MONI].
 - L'altoparlante si riattiva per consentire di monitorare i segnali.
- 2 Rilasciare il tasto [MONI] per ripristinare il funzionamento normale.

FUNZIONAMENTO CON BANDA FM STRETTA

Per impostazione predefinita, se si seleziona il modo FM, il ricetrasmittitore funziona nel modo di deviazione FM normale (± 5 kHz) sia in trasmissione che in ricezione. È anche possibile azionare il ricetrasmittitore nel modo di deviazione banda stretta FM ($\pm 2,5$ kHz) sulla banda da 2 m, 1,25 m (solo TH-F6A) e 70 cm per le bande A e B. Per utilizzare il ricetrasmittitore nel modo FM a banda stretta:

- 1 Premere [MNU].
- 2 Ruotare il comando **Sintonizzazione** oppure premere [▲]/ [▼] per selezionare il Menu No. 29 (FM NARROW).
- 3 Premere [▶] o [MNU].
- 4 Ruotare il comando **Sintonizzazione** oppure premere [▲]/ [▼] per selezionare "ON".
- 5 Premere [▶] o [MNU] per memorizzare l'impostazione. Diversamente, premere [◀] o [PTT] per annullare.

Quando la banda FM stretta è attivata, la dicitura "FMN" si sostituisce sul display a "FM".

Note:

- Quando si seleziona "9600" bps nel Menu No. 28 (PACKET), il modo operativo torna temporaneamente al modo FM normale.
- È possibile memorizzare lo stato di funzionamento FM a banda stretta in ciascuna banda amatoriale.

MESSAGGIO ALL'ACCENSIONE

È possibile cambiare il messaggio (8 caratteri al massimo) di saluto all'accensione del ricetrasmittitore.

- 1 Premere [MNU].
- 2 Ruotare il comando **Sintonizzazione** oppure premere [▲]/ [▼] per selezionare il Menu No. 15 (PWR-ON MSG).
- 3 Premere [▶] o [MNU].
 - Appariranno il messaggio corrente e il cursore per l'immissione.



- 4 Per selezionare il primo carattere, ruotare il comando **Sintonizzazione** oppure premere [▲]/ [▼].
 - Sono ammessi i caratteri alfanumerici e i caratteri speciali del codice ASCII. Consultare la tabella a pagina 17 per informazioni sui caratteri disponibili.
 - Per altri metodi di selezione dei caratteri, consultare "ASSEGNAZIONE DI NOMI AI CANALI DI MEMORIA", punto 3 a pagina 17.
- 5 Premere [▶].
 - Il cursore passa alla cifra successiva.
- 6 Ripetere i punti 4 e 5 per immettere fino a 8 cifre.
 - Premere [▶] dopo aver selezionato l'ottavo carattere per completare la programmazione.
 - Per completare la programmazione senza aver immesso 8 caratteri, premere [MNU] oppure premere due volte [▶]. Premere [◀] o [PTT] per annullare.
 - Premere [◀] per far retrocedere il cursore.

VFO PROGRAMMABILE

Per limitare le frequenze operative entro una certa gamma, è possibile programmare il limite di frequenza superiore e inferiore in base ai parametri VFO. Ad esempio, se si seleziona come limite inferiore 144 MHz e 145 MHz come limite superiore, l'intervallo sintonizzabile sarà compreso tra 144,000 MHz e 145,995 MHz.

- 1 Premere [A/B] per selezionare la banda A.
- 2 Premere [VFO].
- 3 Premere [BAND] per selezionare la banda amatoriale desiderata e configurare la gamma di frequenze VFO programmabile.
- 4 Premere [MNU].
- 5 Ruotare il comando **Sintonizzazione** oppure premere [▲]/ [▼] per selezionare il Menu No. 4 (PROG VFO).

11 PER COMODITÀ DELL'OPERATORE

- Si visualizza la gamma di frequenza programmabile corrente della banda.

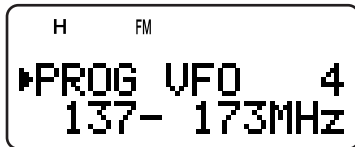

- 6 Premere [▶] o [MNU].
- 7 Per selezionare il limite di frequenza inferiore in MHz, ruotare il comando **Sintonizzazione** oppure premere [▲]/ [▼].
- 8 Premere [▶] o [MNU] per memorizzare il limite di frequenza. Premere [◀] o [PTT] per annullare.
 - Il cursore si sposta verso destra e il limite di frequenza superiore lampeggia.
- 9 Per selezionare il limite di frequenza superiore in MHz, ruotare il comando **Sintonizzazione** oppure premere [▲]/ [▼].
- 10 Premere [▶] o [MNU] per memorizzare il limite di frequenza. Premere [◀] o [PTT] per annullare.

Note:

- ◆ VFO Programmabile è disponibile soltanto per la banda A.
- ◆ Non è possibile programmare le cifre inferiori a 100 kHz.
- ◆ Non è possibile selezionare un limite superiore minore della frequenza limite inferiore selezionata.

FUNZIONAMENTO MONOBANDA

Se non si desidera utilizzare contemporaneamente i ricevitori della banda A e B, è possibile disattivarne uno.

- 1 Premere [A/B] per selezionare la banda da utilizzare.
- 2 Premere [F], [A/B].
 - La frequenza della banda selezionata si visualizza in un corpo di carattere più grande e il ricevitore dell'altra banda si disattiva e si tacita.
 - Premere [A/B] per alternare tra la banda A e B.

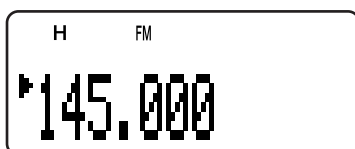

- 3 Per ripristinare il funzionamento normale bibanda, premere nuovamente [F], [A/B].

TIMER DI FINE TRASMISSIONE

Il timer di fine trasmissione (TOT) limita la durata di ogni trasmissione. Il timeout prestabilito limita il tempo di trasmissione a un massimo di 10 minuti. Il ricetrasmittitore genera un allarme acustico immediatamente prima di interrompere la trasmissione. Il ricetrasmittitore dai danni provocati da un surriscaldamento. Non è possibile disattivare questa funzione.

Nota: Il bip di avvertenza scatta anche se il Menu No. 19 (KEY BEEP) è disattivato.

AVVISO DI TONO

L'Avviso di Tono emette un allarme acustico quando si ricevono i segnali sulla frequenza posta sotto controllo al momento e mostra le ore e i minuti trascorsi dopo la ricezione dei segnali. Se si utilizza questa funzione con CTCSS o DCS, il ricetrasmittitore informerà solo alla ricezione del tono CTCSS o del codice DCS corrispondente al tono o codice selezionato.

- 1 Selezionare la frequenza o il canale di memoria desiderato.
- 2 Premere [F], [ENT].
 - Apparirà l'icona "🔔".

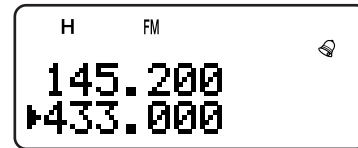

- Alla ricezione di un segnale, l'allarme scatta per 10 secondi e l'icona "🔔" comincia a lampeggiare.

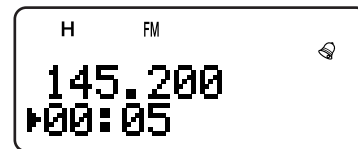

- Premere [PTT] mentre lampeggia l'icona "🔔" per disattivare la funzione Avviso di Tono.
- Trascorsi 99 ore e 59 minuti dalla ricezione del segnale, il cronometro si arresta.
- Ogni volta che viene ricevuto un nuovo segnale, il tempo trascorso viene azzerato (00:00).

Note:

- ◆ Quando la funzione Avviso di Tono è attivata, gli altoparlanti sono silenziati alla ricezione di un segnale. Per monitorare il segnale, tenere premuto [MONI].
- ◆ Mentre è attiva la funzione Avviso di Tono, la funzione APO non spegne il ricetrasmittitore.
- ◆ Se si spegne il ricetrasmittitore mentre l'icona "🔔" sta lampeggiando, il ricetrasmittitore non azzerò il tempo trascorso.
- ◆ Quando la funzione Avviso di Tono è attivata, sono disponibili soltanto le seguenti funzioni: [LAMP], [MONI], [SQL], [A/B], [F] oltre alle sequenze [LAMP] e [F], [ENT].

INIBIZIONE TX

È possibile inibire la trasmissione per impedire a persone non autorizzate di trasmettere o per eliminare il rischio di trasmettere involontariamente mentre si porta il ricetrasmittitore con sé.

- 1 Premere [MNU].
- 2 Ruotare il comando **Sintonizzazione** oppure premere [▲]/ [▼] per selezionare il Menu No. 8 (TX INHIBIT).
- 3 Premere [▶] o [MNU].
- 4 Ruotare il comando **Sintonizzazione** oppure premere [▲]/ [▼] per selezionare "ON".
- 5 Premere [▶] o [MNU] per memorizzare l'impostazione. Diversamente, premere [◀] o [PTT] per annullare.
 - La dicitura "TX INHIBIT!" si visualizza e viene generato un allarme acustico se si preme [PTT] mentre la funzione Inibizione TX è attivata.

POTENZA TX

Per cambiare la potenza di uscita in trasmissione:

Premere **[LOW]**.

- Ogni volta che si preme **[LOW]**, l'indicatore visualizza in successione H → L → EL e quindi torna ad H.

La potenza in uscita varia a seconda del tipo di batteria e della tensione di esercizio. La tabella seguente riassume i livelli approssimativi della potenza in uscita quando il ricetrasmittitore funziona a batteria o con l'alimentazione c.c.

Tipo di Batteria	Selettore Potenza in Uscita	Potenza in Uscita (Circa.)
		TH-F6A/ TH-F7E
BT-14 (6,0 V)	H	0,5 W
	L	0,3 W
	EL	0,05 W
PB-42L (7,4 V)	H	5,0 W
	L	0,5 W
	EL	0,05 W
DC IN (13,8 V)	H	5,0 W
	L	2,0 W
	EL	0,5 W

Note:

- È possibile memorizzare impostazioni di potenza TX diverse per le bande A e B.
- Se la tensione **DC IN** è superiore a 14,5 V c.c. ed è selezionato "H" (Alta potenza), l'icona "H" lampeggerà e la potenza in uscita sarà automaticamente ridotta al livello "L" (Potenza bassa).

BILANCIAMENTO DEL VOLUME

Quando si riceve simultaneamente sulle bande A e B, l'uscita audio potrebbe risultare eccessivamente alta su una delle due bande. È possibile regolare il bilanciamento del volume delle bande.

1 Premere **[BAL]**.

- Apparirà la scala di bilanciamento con un cursore lampeggiante.

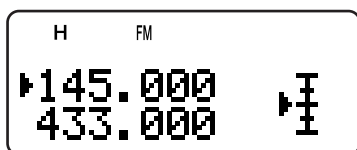

2 Per cambiare il livello di bilanciamento del volume delle bande, ruotare il comando **Sintonizzazione** oppure premere **[▲]/ [▼]**.



Banda A Mass Mass Mass Att Tac
Banda B Tac Att Mass Mass Mass
Mass: massimo, Tac: tacitato, Att: attenuato

3 Premere **[▶]** o **[MNU]** per memorizzare l'impostazione. Diversamente, premere **[◀]** per annullare senza modificare le impostazioni correnti.

Note:

- Se si seleziona TNC nel Menu No. 9 (SP/MIC JACK), lo stato dello squelch (REM/ SQ) cambia a seconda delle impostazioni di bilanciamento del volume (pagine 45, 46).
- È possibile impostare il bilanciamento del volume anche nell'operazione monobanda (pagina 40).

VOX (TRASMISSIONE ATTIVATA A VOCE)

VOX elimina la necessità di passare manualmente al modo Trasmissione ogni volta che si desidera trasmettere. Il ricetrasmittitore attiva automaticamente il modo Trasmissione quando il circuito VOX rileva la voce dell'utente nel microfono.

Con la funzione VOX è necessario utilizzare l'accessorio opzionale HMC-3 o KHS-21. L'altoparlante interno il microfono sono troppo vicini per poter essere utilizzati per la funzione VOX.

Per attivare la funzione VOX:

Premere **[F]**, **[SQL]**.

- Appare la dicitura "VOX".

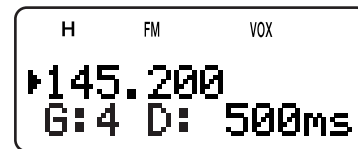

- Per uscire dal modo VOX, premere **[F]**, **[SQL]**.

Note:

- Non è possibile attivare la funzione VOX mentre è attiva la funzione Scansione Visiva (pagine 26, 27).
- Se la funzione VOX è attivata, il Menu No. 28 (PACKET) si riporta a 1200 bps (pagina 45).
- Mentre la funzione VOX è attivata, non è possibile utilizzare **[▲]/ [▼]/ [◀]/ [▶]** per regolare le altre impostazioni, ad esempio la frequenza e la banda operativa.
- Mentre è attivo il modo Menu (pagina 9), la funzione VOX è temporaneamente disabilitata.
- Dato che il circuito VOX deve rilevare la presenza della voce dell'utente, la trasmissione potrebbe subire un leggero ritardo e la prima parte del messaggio potrebbe non essere trasmessa.
- Disattivare la funzione VOX di HMC-3, quando si utilizza la funzione VOX interna.

GUADAGNO VOX

Per sfruttare al massimo la funzione VOX, regolare con cura il Guadagno VOX. Il livello del guadagno determina la capacità del circuito VOX di rilevare la presenza o l'assenza della voce. Esistono 2 modi per regolare di nuovo VOX.

Quando la funzione VOX è già attiva:

1 Premere **[▲]/ [▼]** per selezionare il Guadagno VOX desiderato tra 0 (sensibilità minima) e 9 (sensibilità massima).

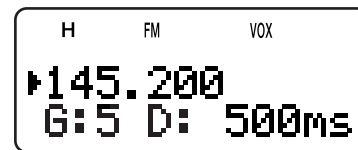

- Il valore del livello di Guadagno VOX "G: 4" cambia conseguentemente (valore predefinito: 4).
- Mentre si parla nel microfono con un tono di voce normale, regolare l'impostazione Guadagno VOX premendo **[▲]/ [▼]** in modo che il ricetrasmittitore passi con certezza al modo Trasmissione ogni volta che si inizia a parlare.
- Assicurarsi che l'impostazione prescelta non faccia in modo che il rumore di fondo attivi il modo Trasmissione.

11 PER COMODITÀ DELL'OPERATORE

Dal Menu:

- 1 Premere **[MNU]**.
- 2 Ruotare il comando **Sintonizzazione** oppure premere **[▲]/ [▼]** per selezionare il Menu No. 21 (VOX GAIN).
- 3 Premere **[▶]** o **[MNU]**.
- 4 Per selezionare il Guadagno VOX desiderato (valore predefinito: 4), ruotare il comando **Sintonizzazione** oppure premere **[▲]/ [▼]**.

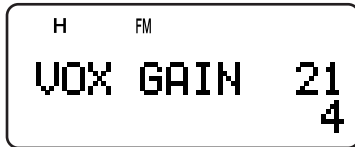

- La gamma di guadagno selezionabile va da 0 (sensibilità minima) a 9 (sensibilità massima).
 - Assicurarsi che l'impostazione prescelta non faccia in modo che il rumore di fondo attivi il modo Trasmissione.
- 5 Premere **[▶]** o **[MNU]** per memorizzare l'impostazione. Diversamente, premere **[◀]** o **[PTT]** per annullare.

DURATA ATTESA VOX

Se il ricetrasmittitore passa al modo Ricezione troppo rapidamente dopo che si è finito di parlare, l'ultima parola pronunciata potrebbe non essere trasmessa. Per ovviare a questo problema, selezionare un tempo sufficiente a trasmettere tutte le parole, senza tuttavia impostare un tempo eccessivo. Esistono 2 modi per regolare la Durata Attesa VOX.

Quando la funzione VOX è già attiva:

Premere **[◀]/ [▶]** per selezionare 250, 500 (predefinito), 750, 1000, 1500, 2000 e 3000 ms.

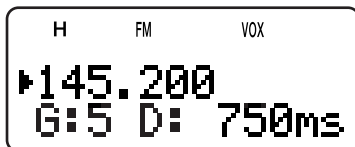

- La Durata Attesa VOX "D: 500ms" cambia conseguentemente.

Dal Menu:

- 1 Premere **[MNU]**.
- 2 Ruotare il comando **Sintonizzazione** oppure premere **[▲]/ [▼]** per selezionare il Menu No. 22 (VOX DELAY).
- 3 Premere **[▶]** o **[MNU]**.
- 4 Premere **[▲]/ [▼]** per selezionare 250/ 500 (predefinito)/ 750/ 1000/ 1500/ 2000/ 3000 ms.



- 5 Premere **[▶]** o **[MNU]** per memorizzare l'impostazione. Diversamente, premere **[◀]** o **[PTT]** per annullare.

Note:

- ◆ Se si preme **[PTT]** mentre è attiva la funzione VOX, il ritardo VOX non interesserà la trasmissione.
- ◆ Se si preme **[CALL]** (con 1750 Hz programmato) (pagina 13) per trasmettere un tono a 1750 Hz, il ritardo VOX non avrà conseguenze.

- ◆ Se è attiva la funzione DCS (pagina 29), il ricetrasmittitore rimane nel modo trasmissione per la durata del ritardo VOX, quindi invia il codice di spegnimento per chiudere lo squelch degli interlocutori in ricezione.

VOX A OCCUPATO

È possibile configurare il ricetrasmittitore in modo da imporre la trasmissione VOX anche durante la ricezione di un segnale sulla banda A o B.

- 1 Premere **[MNU]**.
- 2 Ruotare il comando **Sintonizzazione** oppure premere **[▲]/ [▼]** per selezionare il Menu No. 20 (VOXonBUSY).
- 3 Premere **[▶]** o **[MNU]**.
- 4 Ruotare il comando **Sintonizzazione** oppure premere **[▲]/ [▼]** per selezionare "ON".

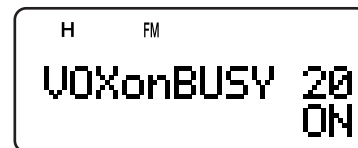

- Per sospendere la trasmissione VOX mentre il ricetrasmittitore riceve un segnale, selezionare "OFF".
- 5 Premere **[▶]** o **[MNU]** per memorizzare l'impostazione. Diversamente, premere **[◀]** o **[PTT]** per annullare.

Nota: È possibile premere **[PTT]** o **[CALL]** (con 1750 Hz programmato) per trasmettere a prescindere dalle impostazioni del Menu No. 20 (VOXonBUSY).

CONTROLLO REMOTO WIRELESS (SOLO TH-F6A)

Se si dispone inoltre di un ricetrasmittitore mobile **KENWOOD** multibanda, è possibile controllarne una delle bande selezionando i toni DTMF su questo ricetrasmittitore portatile. Questa funzione è utile nei casi in cui si desidera controllare il ricetrasmittitore mobile da una postazione diversa dal proprio veicolo.

Note:

- ◆ È possibile comandare a distanza soltanto i ricetrasmittitori mobili che dispongono delle funzioni DTSS e Comando Remoto.
- ◆ Le normative FCC statunitensi permettono l'invio dei codici di controllo solo sulla banda da 70 cm.

PREPARATIVI

Si presuma di volere controllare la banda da 2 m del ricetrasmittitore mobile.

Sul ricetrasmittitore portatile:

- 1 Premere **[PTT]+[VFO]+[ϕ]** (ALIMENTAZIONE).
 - Apparirà il numero del codice di accesso segreto corrente. L'impostazione predefinita è 000.

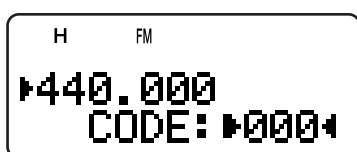

- 2 Premere un tasto numerico (0 – 9) per immettere il numero segreto a 3 cifre.
 - È anche possibile ruotare il comando **Sintonizzazione** oppure premere **[▲]/[▼]** per selezionare ciascuna cifra. Premere **[▶]** o **[◀]** per spostare il cursore alla cifra rispettivamente successiva e precedente.
- 3 Quando il cursore si trova alla prima posizione di destra, premere **[▶]** per confermare l'impostazione.
- 4 Premere **[BAND]** per selezionare la banda da 70 cm.
- 5 Ruotare il comando **Sintonizzazione** per selezionare la frequenza di trasmissione.
- 6 Spegnerne il ricetrasmittitore.
- 7 Premere **[PTT]+[MR]+[ϕ]** (ALIMENTAZIONE).
 - Si attiva il modo Controllo Remoto. Appare la dicitura "MOBILE CTRL".

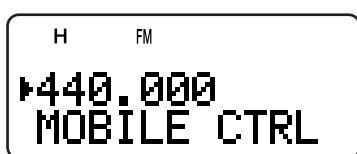

- Per uscire dal modo Controllo Remoto, ripetere i punti 6 e 7.

Sul ricetrasmittitore mobile:

- 8 Programmare come numero segreto il codice DTSS sulla banda da 70 cm.
 - Selezionare il medesimo numero segreto programmato al punto 2.
 - Per indicazioni sul metodo di programmazione, consultare il manuale di istruzioni che accompagna il ricetrasmittitore mobile.
- 9 Selezionare la frequenza di ricezione sulla banda da 70 cm.
 - Far combaciare questa frequenza con quella di trasmissione programmata sul ricetrasmittitore portatile.
- 10 Attiva il modo Controllo Remoto sul ricetrasmittitore.
 - Per indicazioni sul metodo di programmazione, consultare il manuale di istruzioni che accompagna il ricetrasmittitore mobile.

OPERAZIONE DI CONTROLLO

Mentre è attivo il modo Controllo Remoto, i tasti del ricetrasmittitore funzioneranno come descritto nella tabella seguente. Quando si preme un tasto, il ricetrasmittitore attiva automaticamente il modo Trasmissione e invia al ricetrasmittitore mobile il comando corrispondente.

1	2	3	A
REV ON ¹	TONE ON	CTCSS ON	ENT
4	5	6	B
REV OFF ¹	TONE OFF	CTCSS OFF	TONE SEL
7	8	9	C
CALL	VFO	MR	(REP ON) ²
*	0	#	D
DOWN	LOW	UP	(REP OFF) ²

¹ TM-V7A/ TM-D700A: REV ON/ OFF
TS-2000/ TS-B2000: DCS ON/ OFF
Altro ricetrasmittitore mobile: AVVISO DI TONO ON/ OFF

² Attiva e disattiva la funzione Ripetitore se il ricetrasmittitore mobile ne prevede il supporto.

Per cambiare la frequenza di trasmissione/ ricezione.

[VFO] → [ENT] → [0] – [9] (immettere le cifre necessarie)
→ **[ENT]**

O,

[VFO] → [UP]/ [DOWN]

Per richiamare un canale di memoria:

[MR] → [ENT] → [0] – [9] (immettere le cifre necessarie)
→ **[ENT]**

O,

[MR] → [UP]/ [DOWN]

Per cambiare la frequenza di tono/ CTCSS:

[TONE SEL] → [0] – [9] (immettere due cifre; p. es., **[0]**, **[5]**)
→ **[TONE SEL]**

- Consultare la tabella della frequenza di Tono sul ricetrasmittitore mobile per individuare il numero del Tono.
- Il ricetrasmittitore mobile potrebbe richiedere prima l'attivazione della funzione Tono o CTCSS, nonché consentire di programmare un tono distinto e una frequenza CTCSS separata. Consultare il manuale di istruzioni che accompagna il ricetrasmittitore mobile.

ACCESSORI OPZIONALI

BT-13

Contenitore Porta (4 AA/ LR6)



EMC-3

Microfono a clip con Auricolare



HMC-3

Cuffie (con VOX/ PTT)



KHS-21

Cuffia



PB-42L

Pacco Batteria Li-ion
(7,4 V, 1550 mAh)



PG-2W

Cavo di Alimentazione c.c.



PG-3J

Cavo di Alimentazione per
Accendisigari



SMC-32

Microfono Vivavoce



SMC-33

Microfono Vivavoce
(con tasti PF)



SMC-34

Microfono Vivavoce (con tasti
PF e controllo VOL)



INTERFACCIA ALLE PERIFERICHE

PRESA SP/MIC

La presa SP/MIC del ricetrasmittitore può essere configurata per fungere da interfaccia a vari tipi di periferica disponibili per il ricetrasmittitore, come un microfono vivavoce (SMC-32/ 33/ 34), Cavo d'interfaccia PC e TNC. Accedere al Menu No. 9 (SP/MIC JACK) e selezionare il tipo di periferica tra "SP/MIC", "TNC" e "PC".

È possibile configurare il ricetrasmittitore anche per l'interfacciamento con un TNC ad alta velocità (9600 bps) per la modulazione FM diretta {più avanti}.

SELEZIONE DELLA FUNZIONE PER LA PRESA SP/MIC

A meno che il ricetrasmittitore sia collegato a un TNC o un PC, l'impostazione predefinita della funzione per la presa SP/MIC (Menu No. 9), "SP/MIC" è adatta in quasi tutti i casi. Tuttavia, per creare un interfacciamento a un tipo di periferica diverso, è possibile configurare la funzione della presa SP/MIC:

- 1 Premere **[MNU]** per attivare il modo Menu.
- 2 Ruotare il comando **Sintonizzazione** oppure premere **[▲]/ [▼]** per selezionare il Menu No. 9 (SP/MIC JACK).
- 3 Premere **[▶]** o **[MNU]**.
- 4 Ruotare il comando **Sintonizzazione** oppure premere **[▲]/ [▼]** per selezionare il tipo di periferica appropriato tra: "SP/MIC" (predefinito), "TNC" e "PC".

Funzione SP/MIC	Tipo di Periferica
SP/MIC	Microfono vivavoce, cuffie, auricolare, TNC senza supporto per stato squelch
TNC	TNC con supporto per stato squelch
PC	PC con software di controllo del canale di memoria per il ricetrasmittitore

- 5 Premere **[▶]** o **[MNU]** per memorizzare l'impostazione. Diversamente, premere **[◀]** o **[PTT]** per annullare.
 - Se necessario, configurare e selezionare altre impostazioni.
- 6 Premere **[ϕ]** (ALIMENTAZIONE) per spegnere il ricetrasmittitore.
- 7 Collegare una periferica alla presa SP/MIC.
- 8 Premere **[ϕ]** (ALIMENTAZIONE) per accendere il ricetrasmittitore.

SP/MIC

Se si inserisce il microfono vivavoce o la cuffia nella presa SP/MIC, accedere al Menu No. 9 e selezionare "SP/MIC" (impostazione predefinita). Per configurare i tasti di funzione programmabili dai tasti esterni e comandare il ricetrasmittitore a distanza, fare riferimento allo schema del circuito riportato di seguito.

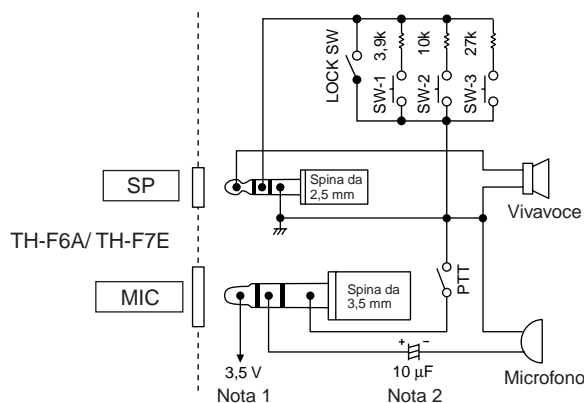

Nota 1:

La tensione si sviluppa lungo in resistore da 100Ω sulla linea da 3,5 V nel ricetrasmittitore. Con una corrente a 2 mA, si sviluppa una tensione pari a 3,3 V.

Nota 2:

Non è richiesto un condensatore da 10 µF nei casi seguenti:

- Quando l'altra apparecchiatura è munita di un condensatore di blocco c.c.
- Quando si utilizza un microfono con condensatore dielettrico a polarizzazione permanente e con 2 terminali.

TNC

Per utilizzare lo stato dello squelch sul TNC, accedere al menu No. 9 e selezionare "TNC". Sul TNC, collegare il cavo di interfaccia a SP/PRD, MIC/PKD, PTT, REM/SQ e GND sul terminale della presa SP/MIC del ricetrasmittitore. Se il TNC supporta i pacchetti a 9600 bps (modem G3RUH/ GMSK a 9600 bps), accedere al Menu No. 28 (PACKET) e selezionare "9600" bps. Questa opzione consente di trasmettere e ricevere i segnali di pacchetto su un'uscita di modulazione FM diretta o un rilevatore di fase in quadratura. È necessario utilizzare la banda A per la trasmissione e la ricezione del segnale a pacchetto da 9600 bps. Lo schema seguente mostra i terminali disponibili sulla presa SP/MIC del TNC.

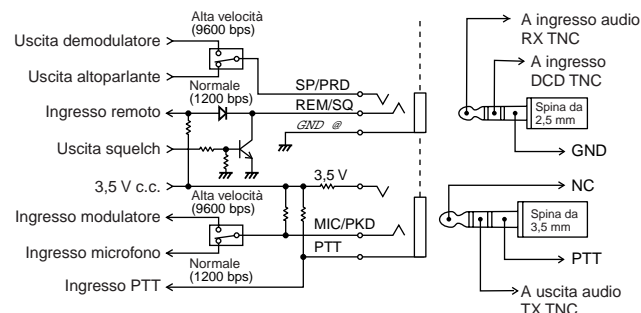





Note:

- ◆ Quando si seleziona 9600 bps nel Menu No. 28 (PACKET), non è possibile monitorare l'audio dall'altoparlante. Seleziona 1200 bps nel Menu No. 28 (PACKET) quando si ripristina il funzionamento normale.
- ◆ Mentre la funzione VOX è attivata, il Menu No. 28 (PACKET) si riporta a 1200 bps {pagina 41}.

14 INTERFACCIA ALLE PERIFERICHE

Dato che il ricetrasmittitore può ricevere 2 frequenze diverse, lo stato dello squelch (REM/SQ) viene generato nel modo indicato nella tabella seguente.

Premere **[BAL]** per impostare il bilanciamento del Volume {pagina 41}.

Bilanciamento VOL	Banda Rilevazione REM/SQ
	Banda A
	Banda A e/o banda B (somma logica)
	
	
	Banda B

■ Collegamento a un PC

Per collegare il ricetrasmittitore a un PC e gestire dal computer i canali di memoria, è necessario un cavo d'interfaccia. È anche necessario un programma software supportato con il quale scaricare, caricare e modificare il contenuto dei canali di memoria del ricetrasmittitore.

Accedere al Menu No. 9 e selezionare "PC" per gestire il contenuto di memoria del ricetrasmittitore da un PC.

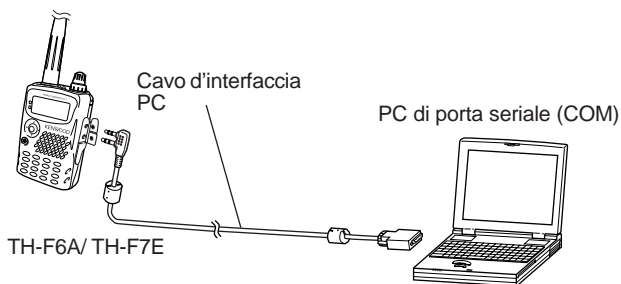

Per ulteriori informazioni, fare riferimento allo schermo seguente, che illustra il modo di comunicazione tra il ricetrasmittitore TH-F6A/ TH-F7E e il PC attraverso una porta seriale (COM).

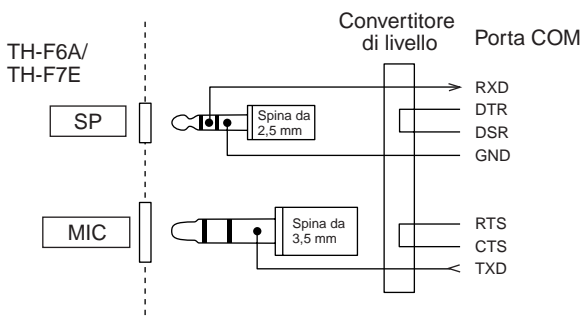

Nota: Per informazioni sulla disponibilità dei cavi d'interfaccia PC, rivolgersi al rivenditore autorizzato.

INFORMAZIONI GENERALI

Il ricetrasmittitore è stato allineato e collaudato in fabbrica per garantirne l'aderenza alle specifiche. In condizioni operative normali, il ricetrasmittitore funzionerà nel rispetto delle istruzioni fornite. Tutti i regolatori, le bobine e i resistori del ricetrasmittitore sono stati preimpostati in fabbrica e vanno regolati soltanto da un tecnico qualificato esperto nell'uso di questo ricetrasmittitore e munito delle apparecchiature di collaudo necessarie. La manutenzione o l'allineamento eseguiti dall'utente senza autorizzazione dalla ditta può annullare la garanzia del ricetrasmittitore.

Se utilizzato in modo appropriato, il ricetrasmittitore garantirà anni di servizio affidabile senza necessitare di ulteriore allineamento. Le informazioni fornite in questa sezione riguardano alcune procedure di manutenzione generale che non necessitano pressoché di alcuna apparecchiatura di collaudo.

SERVIZIO

Per restituire un ricetrasmittitore al rivenditore o a un centro di assistenza per la riparazione, imballare l'unità nella scatola e con il materiale d'imballo originali. Includere una descrizione dettagliata del problema. Includere altresì il proprio numero telefonico, numero di fax e indirizzo di posta elettronica (se disponibile) unitamente al proprio nominativo e indirizzo, qualora il tecnico dell'assistenza richiedesse ulteriori informazioni per risolvere il problema. Non spedire gli accessori, a meno che non si ritenga abbiano una relazione diretta con il problema.

Restituire il ricetrasmittitore al rivenditore **KENWOOD** autorizzato presso il quale è stato acquistato oppure a un centro di assistenza **KENWOOD** autorizzato. Verrà acclusa al ricetrasmittitore una copia del rapporto di servizio. Non inviare assemblati né schede a circuito stampato; inviare il ricetrasmittitore integrale.

Affiggere un'etichetta con il proprio nome e segnale di chiamata a ogni articolo per facilitarne l'identificazione. Includere il modello e il numero di serie del ricetrasmittitore in qualsiasi comunicato relativo al problema.

NOTA DI SERVIZIO

Se desidera renderci noto un problema di natura tecnica o funzionale, accluda una breve nota esauriente del problema. Ci faciliterà il compito includendo:

- 1 Modello e numero di serie dell'apparecchiatura.
- 2 Domande o descrizione del problema riscontrato.
- 3 Altre apparecchiature presenti alla stazione e relate al problema.
- 4 Letture dei misuratori.
- 5 Altre informazioni pertinenti (impostazioni di menu, modo, frequenza, sequenza di tasti che porta al malfunzionamento, ecc.).



ATTENZIONE

NON IMBALLARE L'APPARECCHIATURA IN CARTA DA GIORNALE, ONDE NON CAUSARE ULTERIORI DANNI DURANTE IL TRASPORTO O LA SPEDIZIONE.

Note:

- ◆ Registrare la data d'acquisto, il numero di serie e il nome del rivenditore presso il quale è stato acquistato il ricetrasmittitore.
- ◆ Conservare una copia scritta della procedura di riparazione eseguita sul ricetrasmittitore.
- ◆ Se si richiede assistenza entro il periodo di garanzia, includere una fotocopia della fattura o dello scontrino fiscale, indicante chiaramente la data d'acquisto.

PULIZIA

I tasti, i comandi e l'involucro del ricetrasmittitore si possono sporcare con l'uso. Estrarre i comandi dal ricetrasmittitore e pulirli con un detergente neutro e acqua calda. Non utilizzare agenti chimici sull'involucro, ma pulirlo solo con un panno inumidito.

BATTERIA DI RISERVA

Il ricetrasmittitore è munito di una scheda EEPROM nella quale sono memorizzati i dati di canale, le impostazioni dei menu e tutti i parametri operativi. Non è necessario sostituire le batterie di riserva per utilizzare il ricetrasmittitore.

15 RISOLUZIONE DEI PROBLEMI

RISOLUZIONE DEI PROBLEMI

I problemi descritti nella tabella seguente sono malfunzionamenti operativi comunemente riscontrabili, provocati solitamente da allacciamenti errati, impostazioni di controllo incorrette o errori operativi dovuti a programmazione incompleta. Tali problemi non sono generalmente dovuti a guasti nella circuiteria. Prima di giudicare difettoso il ricetrasmittitore, consultare questa tabella e le sezioni appropriate del manuale di istruzioni.

Nota: Se si affianca una periferica PC a questo ricetrasmittitore si possono causare interferenze.

Problema	Causa Possibile	Rimedio	Pagina
Il display si presenta vuoto quando si accende il ricetrasmittitore oppure lampeggia in maniera intermittente.	<ol style="list-style-type: none"> 1 Il pacco batteria è scarico. 2 Il circuito di protezione del pacco batteria al litio è attivato. 3 Se si utilizza il cavo c.c. opzionale: <ol style="list-style-type: none"> a) Cavo di alimentazione difettoso o collegamento instabile b) Fusibile di alimentazione bruciato 	<ol style="list-style-type: none"> 1 Ricaricare il pacco batteria o sostituire le batterie. 2 Scaricare il pacco batteria al litio una volta, quindi ricaricarlo. 3 <ol style="list-style-type: none"> a) Verificare il cavo di alimentazione e i collegamenti, quindi apportare le opportune correzioni. b) Indagare la causa che ha portato a bruciare il fusibile. Sostituire il fusibile. 	<p>2</p> <p>2</p> <p>2</p> <p>2</p>
La maggior parte dei tasti e il comando Sintonizzazione non funzionano.	<ol style="list-style-type: none"> 1 Blocco ricetrasmittitore è attivato (l'icona "🔒" è visibile). 2 Il ricetrasmittitore si trova nel modo Display Canale. 3 Avviso di Tono è attivato (l'icona "🔊" è visibile). 	<ol style="list-style-type: none"> 1 Premere [F] (1 s) per disattivare Blocco Ricetrasmittitore. 2 Premere [A/B]+[⏏] (ALIMENTAZIONE) per uscire dal modo Display Canale. 3 Premere [F], [ENT] per disattivare la funzione Avviso di Tono. 	<p>38</p> <p>21</p> <p>40</p>
Non è possibile selezionare la frequenza esatta desiderata mediante i tasti [▲] / [▼] o il comando Sintonizzazione .	<ol style="list-style-type: none"> 1 Il passo di frequenza attuale non consente di selezionare la frequenza. 2 La funzione Sintonizzazione Fine non è attivata. 3 Il passo di frequenza di Sintonizzazione Fine è incorretto. 4 La gamma di frequenze VFO Programmabile è impostata. 	<ol style="list-style-type: none"> 1 Premere [F], [FINE] per selezionare un passo di frequenza appropriato. 2 Premere [FINE] per attivare la funzione Sintonizzazione fine. 3 Quando la funzione Sintonizzazione Fine è attivata, premere [F], [FINE] per selezionare un passo di frequenza di Sintonizzazione Fine appropriato. 4 Accedere al Menu No. 4 (PROG VFO) per espandere la gamma di frequenza. 	<p>37</p> <p>35</p> <p>35</p> <p>39</p>
Non è possibile richiamare alcun canale di memoria.	<ol style="list-style-type: none"> 1 Non si sono memorizzati dati in alcun canale di memoria mediante la banda corrente. 2 "CURRENT BAND" è selezionato nel Menu No. 3 (MR METHOD). 	<ol style="list-style-type: none"> 1 Memorizzare le frequenze desiderate nei canali di memoria mediante la banda corrente. 2 Accedere al Menu No. 3 (MR METHOD) e selezionare "ALL BANDS". 	<p>15</p> <p>16</p>
Il volume acustico in ricezione è flebile anche con un segnale intenso.	<ol style="list-style-type: none"> 1 La funzione Attenuatore è attiva. 2 La stazione in ricezione può essere sintonizzata su una banda stretta a larghezza di banda FM. 	<ol style="list-style-type: none"> 1 Premere [F], [MONI] per disattivare la funzione Attenuatore. 2 Accedere al Menu No. 29 (FM NARROW) e selezionare "ON". 	<p>36</p> <p>39</p>
La regolazione del comando VOL non consente l'ascolto audio.	<ol style="list-style-type: none"> 1 L'altoparlante della banda da monitorare è tacitato. 2 L'impostazione 9600 bps è selezionata nel Menu No. 28 (PACKET). 	<ol style="list-style-type: none"> 1 Premere [BAL], quindi ruotare il comando Sintonizzazione per regolare il bilanciamento del volume tra le bande A e B. 2 Selezionare 1200 bps nel Menu No. 28 (PACKET). 	<p>41</p> <p>45</p>
Non è possibile trasmettere con il tasto PTT .	<ol style="list-style-type: none"> 1 Si è selezionata una frequenza esterna alla gamma di trasmissione consentita. 2 Si è selezionato un offset di trasmissione che porta la frequenza al di fuori della gamma consentita. 3 Inibizione TX è attivato. 4 Avviso di tono è attivato. 5 La tensione del pacco batteria è insufficiente per la trasmissione. 	<ol style="list-style-type: none"> 1 Selezionare una frequenza entro la gamma di trasmissione consentita. 2 Premere [F], [MHz] più volte in modo che non siano visibili né "+" né "-". 3 Accedere al Menu No. 8 (TX INHIBIT) e selezionare "OFF". 4 Premere [F], [ENT] per disattivare la funzione Avviso di Tono. 5 Ricaricare o sostituire il pacco batteria. 	<p>7, 53</p> <p>12</p> <p>40</p> <p>40</p> <p>2, 36</p>

Problema	Causa Possibile	Rimedio	Pagina
Non è possibile accedere al ripetitore.	1 Si è selezionata una frequenza di tono errata.	1 Premere [F] , [TONE] per selezionare un tono adeguato per l'accesso al ripetitore.	13
	2 Si è selezionata una frequenza di offset del ripetitore errata.	2 Accedere al Menu No. 6 (OFFSET) e selezionare una frequenza di shift appropriata.	12
	3 Si è selezionata una direzione di shift errata.	3 Provare con altre direzioni di shift.	12
Il tono DTMF non può essere trasmesso.	Blocco DTMF è attivato.	Accedere al Menu No. 14 (DTMF LOCK) e selezionare "OFF".	32
Il ripetitore non accetta i toni DTMF inviati.	La durata del tono DTMF non è sufficiente.	Accedere al Menu No. 11 (DTMF SPD) e selezionare "SLOW".	32
Il ricetrasmittitore trasmette senza la pressione del tasto PTT.	La funzione VOX è attiva.	Premere [F] , [SQL] per disattivare la funzione VOX.	41
Il ricetrasmittitore si spegne senza motivo alcuno.	La funzione Spegnimento Automatico (APO) è programmata.	Accedere al Menu No. 18 (APO) e selezionare "OFF".	36
La potenza in uscita è ridotta e l'icona "H" lampeggia.	La temperatura dell'involucro del ricetrasmittitore si alza per trasmettere a una potenza superiore. I circuiti di protezione termica interni avevano abbassato il livello di potenza in uscita.	Spegnere il ricetrasmittitore e lasciarlo raffreddare nel modo Ricezione.	51
Il ricetrasmittitore torna nel modo Ricezione dopo una trasmissione prolungata.	Il tempo di trasmissione ha superato i 10 minuti.	Il timeout prestabilito annulla la trasmissione se si continua a trasmettere per oltre 10 minuti. Non è possibile disattivare questa funzione. Tale accorgimento è una precauzione per proteggere il ricetrasmittitore dai danni provocati da un surriscaldamento.	40
La funzione di scansione non si riprende dopo che il ricetrasmittitore ha rilevato un segnale.	È stato selezionato "SEEK" nel Menu No. 1 (SCAN RESUME).	Selezionare "TIME" o "CARRIER" nel Menu No. 1 (SCAN RESUME).	27

15 RISOLUZIONE DEI PROBLEMI

REIMPOSTAZIONE DEL MICROPROCESSORE

Se il ricetrasmittitore sembra non funzionare correttamente, provare a reimpostare il microprocessore per risolvere il problema. Sono disponibili i 3 modi di reimpostazione seguenti. Durante una reimpostazione, i dati in memoria e le informazioni memorizzate potrebbero andare persi. Eseguire una copia di backup o trascrivere le informazioni importanti prima di reimpostare il microprocessore.

IMPOSTAZIONI INIZIALI

Per ciascuna banda VFO, le impostazioni predefinite della frequenza operativa e del modo sono date da:

- Banda A: 144,000 MHz/ FM
- Banda B: 440,000 MHz/ FM (TH-F6A)
- Banda B: 430,000 MHz/ FM (TH-F7E)

I canali di memoria non memorizzano dati. Consultare le pagine 19 e 20 per indicazioni sui valori predefiniti per il Canale di Chiamata e i Canali di Informazioni.

REIMPOSTAZIONE VFO

Reimposta i parametri del ricetrasmittitore, tranne il contenuto dei menu e dei canali di Memoria.

Nota: Il Menu No. 4 (PROG VFO) e il Menu No. 6 (OFFSET) torna ai valori predefiniti in fabbrica.

REIMPOSTAZIONE MENU

Reimposta i parametri soltanto per le voci di menu, riportandoli ai valori di fabbrica.

REIMPOSTAZIONE TOTALE

Riporta tutti i parametri del ricetrasmittitore ai valori di fabbrica.

ESECUZIONE DI UNA REIMPOSTAZIONE

Esistono 2 modi per selezionare un modo di reimpostazione. Il ricetrasmittitore deve essere configurato in modo che la funzione Blocco sia disattivata {pagina 38}.

Quando il ricetrasmittitore è spento:

- 1 Premere **[F]+[⏻]** (ALIMENTAZIONE).
 - Tutti gli indicatori si illuminano.
- 2 Rilasciare **[F]**.
 - Avanzare al punto 3 {sotto}.

Dal Menu:

- 1 Premere **[MNU]**.
- 2 Ruotare il comando **Sintonizzazione** oppure premere **[▲]/[▼]** per selezionare il Menu No. 31 (RESET?). Premere **[▶]** o **[MNU]**.
- 3 Selezionare il modo di reimpostazione ruotando il comando **Sintonizzazione** oppure premendo **[▲]/[▼]**. Se si seleziona "NO", il ricetrasmittitore abbandona il modo di reimpostazione.

- 4 Premere **[▶]** o **[MNU]** per procedere.
 - Se si preme un tasto qualsiasi, ad eccezione di **[LAMP]** e **[MONI]**, il ricetrasmittitore esce dal modo di reimpostazione.
 - Apparirà un messaggio di conferma della reimpostazione.

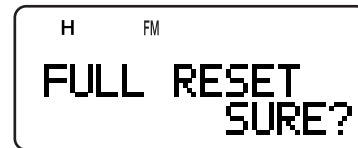

- 5 Premere **[▶]** o **[MNU]** per reimpostare il ricetrasmittitore.
 - Se si preme un tasto qualsiasi, ad eccezione di **[LAMP]** e **[MONI]**, il ricetrasmittitore esce dal modo di reimpostazione.

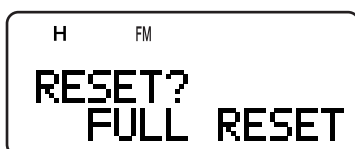

AVVISI OPERATIVI

Il ricetrasmittitore è stato studiato e realizzato con l'intento di eliminare malfunzionamenti hardware nei limiti del possibile. Tuttavia, è possibile ravvisare i seguenti sintomi nel funzionamento del ricetrasmittitore, che non sono indicativi di un malfunzionamento.

TENSIONE OPERATIVA

Come indicato nella sezione "DATI TECNICI" {pagina 53}, questo ricetrasmittitore funziona con tensione c.c. compresa tra 5,5 V e 7,5 V c.c. (terminale batteria) oppure tra 12,0 V e 16,0 V c.c. (presa di ingresso c.c.). Se non è possibile accendere il ricetrasmittitore oppure compare il messaggio "VOLTAGE ERROR", significa che la tensione c.c. fornita non rientra nella gamma specificata.

In tal caso, disinserire immediatamente il cavo c.c. dal ricetrasmittitore e verificare che la tensione fornita sia in effetti compresa nella gamma specificata.

SINTONIZZAZIONE NEL MODO SSB/ CW

Il ricetrasmittitore utilizza un filtro IF normale per ricevere i segnali nel modo LSB, USB, CW e AM. Quando si riceve un segnale nel modo LSB o USB, il segnale di banda opposta non si attenua completamente. Al contempo visto che il medesimo filtro è utilizzato per la ricezione CW, potrebbero insorgere problemi nella separazione del segnale CW da altri segnali di una banda trafficata.

Per sintonizzare al meglio per un segnale SSB, attenersi alla seguente procedura.

Quando si riceve un segnale nel modo USB:

- 1 Attivare la funzione Sintonizzazione Fine {pagina 35}.
- 2 Sintonizzarsi sul segnale di destinazione mentre si parte da una frequenza bassa, avvalendosi del comando **Sintonizzazione**.

Quando si riceve un segnale nel modo LSB:

- 1 Attivare la funzione Sintonizzazione Fine {pagina 35}.
- 2 Sintonizzarsi sul segnale di destinazione mentre si parte da una frequenza alta, avvalendosi del comando **Sintonizzazione**.

RICEZIONE NELLA BANDA AM

Se si riceve un segnale debole nella banda AM, potrebbe avvertirsi un rumore acuto in sottofondo. Questo rumore è generato dal convertitore CC/CC interno e non può essere eliminato.

RICEZIONE DEI SEGNALI NEI CENTRI URBANI

Quando si ricevono i segnali nei centri urbani, l'indicatore S del ricevitore potrebbe accendersi completamente senza ricevere alcuna segnale intenso. Ciò si verifica qualora l'amplificatore RF del ricevitore sia sovraccarico a causa dei forti segnali interferenti circostanti. In questo caso, attivare la funzione Attenuatore {pagina 36} per ridurre il livello di segnale interferente. A scelta, regolare il livello di volume mentre si riceve il segnale desiderato.

BATTIMENTO E RUMORE

Se si è impostata la medesima banda di frequenza da 2 m, 1,25 m (solo TH-F6A) e 70 cm sui ricevitori della banda A e B, la Scansione Visiva potrebbe riportare i segnali rilevati sul grafico a barre, anche se non monitora un segnale sul ricevitore della banda A. Questo errore avviene a causa dell'armonico spurio interno generato dal ricevitore della banda A. Per ulteriori informazioni sulle frequenze, consultare la sezione precedente "BATTIMENTI INTERNI" {più avanti}.

Nelle seguenti condizioni potrebbe avvertirsi una certa rumorosità nella ricezione dei segnali:

- Si sta eseguendo una scansione con un altro ricevitore.
- Si sta eseguendo la Scansione Visiva sul ricevitore della banda B.

TRASMISSIONE

Se si trasmette in continuità per oltre 3 minuti a potenza elevata (5 W), il ricetrasmittitore si surriscalda. Se si continua o ripete la trasmissione senza lasciarlo raffreddare, la protezione termica degrada automaticamente la potenza in uscita a 0,5 W. Contemporaneamente lampeggia anche la dicitura "H". In questo caso, lasciare raffreddare il ricetrasmittitore prima di riprendere la trasmissione.

BATTIMENTI INTERNI

Se una delle formule alla pagina seguente è vera, l'indicatore S si sposta senza ricevere un segnale oppure la ricezione dei segnali non è possibile. Ciò è inevitabile con l'uso dei ricevitori a supereterodina.

Generale		TH-F6A	TH-F7E
Numero di canali di memoria		400 canali + 35 memorie di funzione speciali	400 canali + 34 memorie di funzione speciali
Impedenza dell'antenna (tipo di connettore)		50Ω (SMA)	
Tensione operativa	Presenza di ingresso c.c.	DC 12,0 – 16,0 V (13,8 V nominale)	
	Terminale batteria	DC 5,5 – 7,5 V (7,4 V nominale)	
Metodo di messa a terra		Massa negativa	
Corrente	Trasmissione con H, 13,8 V (ingresso c.c.)	2,0 A al massimo	
	Trasmissione con H, 7,4 V (PB-42L)	2,0 A al massimo	
	Trasmissione con L, 7,4 V (PB-42L)	0,8 A al massimo	
	Trasmissione con EL, 7,4 V (PB-42L)	0,5 A al massimo	
	Ricezione (nessun segnale)	100 mA (monobanda)/ 170 mA o meno (bibanda)	
	Risparmio carica batteria ON (media)	30 mA (monobanda)/ 35 mA o meno (bibanda)	
Temperatura operativa		-20°C – 60°C (-4°F – 140°F) -10°C – 50°C (+14°F – 122°F) con PB-42L	
Stabilità di frequenza		Entro ±8 ppm (-20°C – 60°C) Entro ±5 ppm (-10°C – 50°C)	
Dimensioni (L x A x P, con proiezioni)		58 x 87 x 30 mm con PB-42L 58 x 87 x 38 mm con BT-13	
Peso		Circa 250 g con PB-42L Circa 280 g con BT-13	

Trasmettitore			TH-F6A	TH-F7E
Modo Trasmissione			F3E (FM)/ F2D (FM)	
Campo di frequenza	Banda da 2 m		144 – 148 MHz	144 – 146 MHz
	Banda da 1,25 m		222 – 225 MHz	N.D.
	Banda da 70 cm		430 – 450 MHz ¹	430 – 440 MHz
Potenza in uscita	Banda da 2 m/ Banda da 1,25 m/ Banda da 70 cm	Presenza di ingresso c.c. (13,8 V)	H: 5,0 W (circa) L: 2,0 W (circa) EL: 0,5 W (circa)	
		PB-42L (7,4 V)	H: 5,0 W (circa) L: 0,5 W (circa) EL: 0,05 W (circa)	
		BT-14 (6,0 V)	H: 0,5 W (circa) L: 0,3 W (circa) EL: 0,05 W (circa)	
Modulazione			Reattanza	
Deviazione di frequenza massima			±5 kHz (FM)/ ±2,5 kHz (NFM)	
Emissioni spurie (a potenza di trasmissione elevata)			-60 dB al massimo	
Impedenza del microfono			2kΩ	

¹ I dati tecnici sono assicurati con uno scarto di 438 – 450 MHz.

16 DATI TECNICI

Ricevitore		TH-F6A	TH-F7E
Modo ricezione	Banda A	F3E (FM)/ F2D (FM)/ F1D (FM)	
	Banda B	J3E (LSB, USB)/ A1A (CW): 0,1 MHz ≤ f < 470 MHz A3A (AM)/ F3E (FM)/ F2D (FM): 0,1 MHz ≤ f < 1,3 GHz	
Tipo di circuito	LSB/ USB/ CW/ AM/ FM	Supereterodina doppia	
	WFM	Supereterodina singola	
Campo di frequenza	Banda A	137 – 174 MHz 216 – 260 MHz 410 – 470 MHz	144 – 146 MHz 430 – 440 MHz
	Banda B	0,1 – 1,8 MHz 1,8 – 29,7 MHz 29,7 – 54 MHz 54 – 108 MHz 108 – 137 MHz 137 – 174 MHz 174 – 216 MHz 216 – 400 MHz 400 – 470 MHz 470 – 806 MHz 806 – 824 MHz 849 – 869 MHz 894 – 1300 MHz	0,1 – 1,71 MHz 1,71 – 29,7 MHz 29,7 – 87,5 MHz 87,5 – 108 MHz 108 – 137 MHz 137 – 174 MHz 174 – 230 MHz 230 – 400 MHz 400 – 470 MHz 470 – 862 MHz 862 – 1300 MHz
Frequenza intermedia (IF)	Banda A	1° IF: 59,85 MHz 2° IF: 450 kHz	
	Banda B	1° IF 0,1 MHz – 1,3 GHz: 57,60 MHz (LSB/ USB/ CW/ AM/ FM) 29,7 MHz – 1,3 GHz: 10,8 MHz (WFM) 2° IF 0,1 MHz – 1,3 GHz: 450 kHz (LSB/ USB/ CW/ AM/ FM)	
Sensibilità	Banda A	FM (12 dB SINAD) le bande amatoriali da 2 m/ 1,25 m (solo TH-F6A)/ 70 cm: 0,18 μV o massimo	
	Banda B	FM (12 dB SINAD) 5 – 108 MHz: 0,40 μV 118 – 144 MHz: 0,28 μV 144 – 225 MHz: 0,22 μV 225 – 250 MHz: 0,89 μV 380 – 400 MHz: 0,40 μV 400 – 450 MHz: 0,22 μV 450 – 520 MHz: 0,40 μV 520 – 700 MHz: 7,08 μV 800 – 950 MHz: 1,26 μV 950 – 1300 MHz: 0,40 μV WFM (30 dB S/N) 50 – 108 MHz: 3,16 μV 150 – 222 MHz: 2,82 μV 400 – 500 MHz: 3,98 μV	AM (10 dB S/N) 0,3 – 0,52 MHz: 7,08 μV 0,52 – 1,8 MHz: 2,24 μV 1,8 – 50 MHz: 0,89 μV 118 – 250 MHz: 0,40 μV 380 – 500 MHz: 0,40 μV LSB/ USB (10 dB S/N) 3 – 30 MHz: 0,45 μV 30 – 50 MHz: 0,40 μV 144 – 148 MHz: 0,22 μV 430 – 450 MHz: 0,22 μV * Tutti i valori sono approssimativi
Sensibilità dello squelch		0,13 μV o massimo (entro le bande amatoriali da 2 m/ 1,25 m/ 70 cm)	
Selettività		-6 dB/ 12 kHz o più -40 dB/ 28 kHz o più (entro le bande amatoriali da 2 m/ 1,25 m/ 70 cm)	
Uscita audio (distorsione 10%)		300 mW o più (7,4 V, carico da 8Ω)	

APPENDICE

CANALI TV (VHF)

U.S.A.

N. Can.	Freq. V (MHz)	Freq. A (MHz)
2	55,25	59,75
3	61,25	65,75
4	67,25	71,75
5	77,25	81,75
6	83,25	87,75
7	175,25	179,75
8	181,25	185,75
9	187,25	191,75
10	193,25	197,75
11	199,25	203,75
12	205,25	209,75
13	211,25	215,75

Regno Unito

N. Can.	Freq. V (MHz)	Freq. A (MHz)
1	45,00	41,50
2	51,75	48,25
3	56,75	53,25
4	61,75	58,25
5	66,75	63,25
6	179,75	176,25
7	184,75	181,25
8	189,75	186,25
9	194,75	191,25
10	199,75	196,25
11	204,75	201,25
12	209,75	206,25
13	214,75	211,25

Francia

N. Can.	Freq. V (MHz)	Freq. A (MHz)
A	47,75	41,25
B	55,75	49,25
C1	60,50	54,00
C	63,75	57,25
1	176,00	182,50
2	184,00	190,50
3	192,00	198,50
4	200,00	206,50
5	208,00	214,50
6	216,00	222,50

Italia

N. Can.	Freq. V (MHz)	Freq. A (MHz)
A	53,75	59,25
B	62,25	67,75
C	82,25	87,75
D	175,25	180,75
E	183,75	189,25
F	192,25	197,75
G	201,25	206,75
H	210,25	215,75
H1	217,25	222,75
H2	224,25	229,75

Europa occidentale

N. Can.	Freq. V (MHz)	Freq. A (MHz)
1	41,25	46,75
2	48,25	53,75
3	55,25	60,75
4	62,25	67,75
5	175,25	180,75
6	182,25	187,75
7	189,25	194,75
8	196,25	201,75
9	203,25	208,75
10	210,25	215,75
11	217,25	222,75
12	224,25	229,75

Irlanda

N. Can.	Freq. V (MHz)	Freq. A (MHz)
A	45,75	51,75
B	53,75	59,75
C	61,75	67,75
D	175,25	181,25
E	183,25	189,25
F	191,25	197,25
G	199,25	205,25
H	207,25	213,25
J	215,25	221,25

Europa orientale

N. Can.	Freq. V (MHz)	Freq. A (MHz)
1	49,75	56,25
2	59,25	65,75
3	77,25	83,75
4	85,25	91,75
5	93,25	99,75
6	175,25	181,75
7	183,25	189,75
8	191,25	197,75
9	199,25	205,75
10	207,25	213,75
11	215,25	221,75
12	223,25	229,75

Protettorati francesi

N. Can.	Freq. V (MHz)	Freq. A (MHz)
4	175,25	181,75
5	183,25	189,75
6	191,25	197,75
7	199,25	205,75
8	207,25	213,75
9	215,25	221,75

Marocco

N. Can.	Freq. V (MHz)	Freq. A (MHz)
4	163,25	168,75
5	171,25	176,75
6	179,25	184,75
7	187,25	192,75
8	195,25	200,75
9	203,25	208,75
10	211,25	216,75

Angola

N. Can.	Freq. V (MHz)	Freq. A (MHz)
1	43,25	49,25
2	52,25	58,25
3	60,25	66,25
4	175,25	181,25
5	183,25	189,25
6	191,25	197,25
7	199,25	205,25
8	207,25	213,25
9	215,25	221,25
10	223,25	229,25

Sud Africa

N. Can.	Freq. V (MHz)	Freq. A (MHz)
4	175,25	181,25
5	183,25	189,25
6	191,25	197,25
7	199,25	205,25
8	207,25	213,25
9	215,25	221,25
10	223,25	229,25
11	231,25	237,25
12	—	—
13	247,43	253,43

Cina

N. Can.	Freq. V (MHz)	Freq. A (MHz)
1	49,75	56,25
2	57,75	64,25
3	65,75	72,25
4	77,25	83,75
5	85,25	91,75
6	168,25	174,75
7	176,25	182,75
8	184,25	190,75
9	192,25	198,75
10	200,25	206,75
11	208,25	214,75
12	216,25	222,75

Giappone

N. Can.	Freq. V (MHz)	Freq. A (MHz)
1	91,25	95,75
2	97,25	101,75
3	103,25	107,75
4	171,25	175,75
5	177,25	181,75
6	183,25	187,75
7	189,25	193,75
8	193,25	197,75
9	199,25	203,75
10	205,25	209,75
11	211,25	215,75
12	217,25	221,75

Indonesia

N. Can.	Freq. V (MHz)	Freq. A (MHz)
1A	44,25	49,75
2	55,25	60,75
3	62,25	67,75
4	175,25	180,75
5	182,25	187,75
6	189,25	194,75
7	196,25	201,75
8	203,25	208,75
9	210,25	215,75
10	217,25	222,75
11	224,25	229,75

Australia

N. Can.	Freq. V (MHz)	Freq. A (MHz)
0	46,25	51,75
1	57,25	62,75
2	64,25	69,75
3	86,25	91,75
4	95,25	100,75
5	102,25	107,75
5A	138,25	143,75
6	175,25	180,75
7	182,25	187,75
8	189,25	194,75
9	196,25	201,75
10	209,25	214,75
11	216,25	221,75

Nuova Zelanda

N. Can.	Freq. V (MHz)	Freq. A (MHz)
1	45,25	50,75
2	55,25	60,75
3	62,25	67,75
4	175,25	180,75
5	182,25	187,75
6	189,25	194,75
7	196,25	201,75
8	203,25	208,75
9	210,25	215,75
10	217,25	222,75
11	224,25	229,75

17 APPENDICE

CANALI TV (UHF)

U.S.A./ Giappone

N. Can. (U.S.A.)	N. Can. (Giappone)	Freq. V (MHz)	Freq. A (MHz)
14	13	471,25	475,75
15	14	477,25	481,75
16	15	483,25	487,75
17	16	489,25	493,75
18	17	495,25	499,75
19	18	501,25	505,75
20	19	507,25	511,75
21	20	513,25	517,75
22	21	519,25	523,75
23	22	525,25	529,75
24	23	531,25	535,75
25	24	537,25	541,75
26	25	543,25	547,75
27	26	549,25	553,75
28	27	555,25	559,75
29	28	561,25	565,75
30	29	567,25	571,75
31	30	573,25	577,75
32	31	579,25	583,75
33	32	585,25	589,75
34	33	591,25	595,75
35	34	597,25	601,75
36	35	603,25	607,75
37	36	609,25	613,75
38	37	615,25	619,75
39	38	621,25	625,75
40	39	627,25	631,75
41	40	633,25	637,75
42	41	639,25	643,75
43	42	645,25	649,75
44	43	651,25	655,75
45	44	657,25	661,75
46	45	663,25	667,75
47	46	669,25	673,75
48	47	675,25	679,75
49	48	681,25	685,75
50	49	687,25	691,75
51	50	693,25	697,75
52	51	699,25	703,75
53	52	705,25	709,75
54	53	711,25	715,75
55	54	717,25	721,75
56	55	723,25	727,75
57	56	729,25	733,75
58	57	735,25	739,75
59	58	741,25	745,75
60	59	747,25	751,75
61	60	753,25	757,75
62	61	759,25	763,75
63	62	765,25	769,75
64		771,25	775,75
65		777,25	781,75
66		783,25	787,75
67		789,25	793,75
68		795,25	799,75
69		801,25	805,75
70		807,25	811,75
71		813,25	817,75
72		819,25	823,75
73		825,25	829,75
74		831,25	835,75
75		837,25	841,75
76		843,25	847,75
77		849,25	853,75
78		855,25	859,75
79		861,25	865,75
80		867,25	871,75
81		873,25	877,75
82		879,25	883,75
83		885,25	889,75

Europa e Africa

N. Can.	Freq. V (MHz)	Freq. A (MHz)
21	471,25	476,75
22	479,25	484,75
23	487,25	492,75
24	495,25	500,75
25	503,25	508,75
26	511,25	516,75
27	519,25	524,75
28	527,25	532,75
29	535,25	540,75
30	543,25	548,75
31	551,25	556,75
32	559,25	564,75
33	567,25	572,75
34	575,25	580,75
35	583,25	588,75
36	591,25	596,75
37	599,25	604,75
38	607,25	612,75
39	615,25	620,75
40	623,25	628,75
41	631,25	636,75
42	639,25	644,75
43	647,25	652,75
44	655,25	660,75
45	663,25	668,75
46	671,25	676,75
47	679,25	684,75
48	687,25	692,75
49	695,25	700,75
50	703,25	708,75
51	711,25	716,75
52	719,25	724,75
53	727,25	732,75
54	735,25	740,75
55	743,25	748,75
56	751,25	756,75
57	759,25	764,75
58	767,25	772,75
59	775,25	780,75
60	783,25	788,75
61	791,25	796,75
62	799,25	804,75
63	807,25	812,75
64	815,25	820,75
65	823,25	828,75
66	831,25	836,75
67	839,25	844,75
68	847,25	852,75
69	855,25	860,75

Nota: Esistono 3 tipi distinti.

1: Freq. V + 5,5 MHz = Freq. A (sopra)

2: Freq. V + 6,0 MHz = Freq. A

3: Freq. V + 6,5 MHz = Freq. A

Cina

N. Can.	Freq. V (MHz)	Freq. A (MHz)
13	471,25	477,75
14	479,25	485,75
15	487,25	493,75
16	495,25	501,75
17	503,25	509,75
18	511,25	517,75
19	519,25	525,75
20	527,25	533,75
21	535,25	541,75
22	543,25	549,75
23	551,25	557,75
24	559,25	565,75
25	607,25	613,75
26	615,25	621,75
27	623,25	629,75
28	631,25	637,75
29	639,25	645,75
30	647,25	653,75
31	655,25	661,75
32	663,25	669,75
33	671,25	677,75
34	679,25	685,75
35	687,25	693,75
36	695,25	701,75
37	703,25	709,75
38	711,25	717,75
39	719,25	725,75
40	727,25	733,75
41	735,25	741,75
42	743,25	749,75
43	751,25	757,75
44	759,25	765,75
45	767,25	773,75
46	775,25	781,75
47	783,25	789,75
48	791,25	797,75
49	799,25	805,75
50	807,25	813,75
51	815,25	821,75
52	823,25	829,75
53	831,25	837,75
54	839,25	845,75
55	847,25	853,75
56	855,25	861,75
57	863,25	869,75
58	871,25	877,75
59	879,25	885,75
60	887,25	893,75
61	895,25	901,75
62	903,25	909,75
63	911,25	917,75
64	919,25	925,75
65	927,25	933,75
66	935,25	941,75
67	943,25	949,75
68	951,25	957,75

Australia

N. Can.	Freq. V (MHz)	Freq. A (MHz)
28	527,25	532,75
29	534,25	539,75
30	541,25	546,75
31	548,25	553,75
32	555,25	560,75
33	562,25	567,75
34	569,25	574,75
35	576,25	581,75
36	583,25	588,75
37	590,25	595,75
38	597,25	602,75
39	604,25	609,75
40	611,25	616,75
41	618,25	623,75
42	625,25	630,75
43	632,25	637,75
44	639,25	644,75
45	646,25	651,75
46	653,25	658,75
47	660,25	665,75
48	667,25	672,75
49	674,25	679,75
50	681,25	686,75
51	688,25	693,75
52	695,25	700,75
53	702,25	707,75
54	709,25	714,75
55	716,25	721,75
56	723,25	728,75
57	730,25	735,75
58	737,25	742,75
59	744,25	749,75
60	751,25	756,75
61	758,25	763,75
62	765,25	770,75
63	772,25	777,75
64	779,25	784,75
65	786,25	791,75
66	793,25	798,75
67	800,25	805,75
68	807,25	812,75
69	814,25	819,75

CANALI MARINI (VHF)

Internazionale

N. Can.	Frequenza (MHz)	
	TX	RX
1	156,050	160,650
2	156,100	160,700
3	156,150	160,750
4	156,200	160,800
5	156,250	160,850
6	156,300	
7	156,350	160,950
8	156,400	
9	156,450	
10	156,500	
11	156,550	
12	156,600	
13	156,650	
14	156,700	
15	156,750	
16	156,800	
17	156,850	
18	156,900	161,500
19	156,950	161,550
20	157,000	161,600
21	157,050	161,650
22	157,100	161,700
23	157,150	161,750
24	157,200	161,800
25	157,250	161,850
26	157,300	161,900
27	157,350	161,950
28	157,400	162,000

N. Can.	Frequenza (MHz)	
	TX	RX
60	156,025	160,625
61	156,075	160,675
62	156,125	160,725
63	156,175	160,775
64	156,225	160,825
65	156,275	160,875
66	156,325	160,925
67	156,375	
68	156,425	
69	156,475	
70	156,525	
71	156,575	
72	156,625	
73	156,675	
74	156,725	
76	156,825	
77	156,875	
78	156,925	161,525
79	156,975	161,575
80	157,025	161,625
81	157,075	161,675
82	157,125	161,725
83	157,175	161,775
84	157,225	161,825
85	157,275	161,875
86	157,325	161,925
87	157,375	161,975
88	157,425	162,025

U.S.A.

N. Can.	Frequenza (MHz)	
	TX	RX
1	156,050	
5	156,250	
6	156,300	
7	156,350	
8	156,400	
9	156,450	
10	156,500	
11	156,550	
12	156,600	
13	156,650	
14	156,700	
15	156,750	
16	156,800	
17	156,800	
18	156,900	
19	156,950	
20	157,000	161,600
21	157,050	
22	157,100	
23	157,150	
24	157,200	161,800
25	157,250	161,850
26	157,300	161,900
27	157,350	161,950
28	157,400	162,000

N. Can.	Frequenza (MHz)	
	TX	RX
63	156,175	
64	160,825	
65	156,275	
66	156,325	
67	156,375	
68	156,425	
69	156,475	
70	156,525	
71	156,575	
72	156,625	
73	156,675	
74	156,725	
77	156,875	
78	156,925	
79	156,975	
80	157,025	
81	157,075	
82	157,125	
83	157,125	
84	157,225	
85	157,275	161,875
86	157,325	161,925
87	157,375	161,975
88	157,425	

Canada

N. Can.	Frequenza (MHz)	
	TX	RX
1	156,050	160,650
2	156,100	160,700
3	156,150	160,750
4	156,200	
5	156,250	
6	156,300	
7	156,350	
8	156,400	
9	156,450	
10	156,500	
11	156,550	
12	156,600	
13	156,650	
14	156,700	
15	156,750	
16	156,800	
17	156,850	
18	156,900	
19	156,950	
20	157,000	161,600
21	157,050	
22	157,100	
23	157,150	161,750
24	157,200	161,800
25	157,250	161,850
26	157,300	161,900
27	157,350	161,950
28	157,400	162,000

N. Can.	Frequenza (MHz)	
	TX	RX
60	156,025	160,625
61	156,075	
62	156,125	
63	156,175	
64	156,225	160,825*
65	156,275	
66	156,325	
67	156,375	
68	156,425	
69	156,475	
70	156,525	
71	156,575	
72	156,625	
73	156,675	
74	156,725	
76	156,825	
77	156,875	
78	156,925	
79	156,975	
80	157,025	
81	157,075	
82	157,125	
83	157,175	
84	157,225	
85	157,275	161,875
86	157,325	161,925
87	157,375	161,975
88	157,425	162,025

* Solo costa Pacifico

CANALI DI BANDA CITTADINI

U.S.A.

N. Can.	Frequenza (MHz)
1	26,965
2	26,975
3	26,985
4	27,005
5	27,015
6	27,025
7	27,035
8	27,055
9	27,065
10	27,075
11	27,085
12	27,105
13	27,115
14	27,125
15	27,135
16	27,155
17	27,165
18	27,175
19	27,185
20	27,205

N. Can.	Frequenza (MHz)
21	27,215
22	27,225
23	27,255
24	27,235
25	27,245
26	27,265
27	27,275
28	27,285
29	27,295
30	27,305
31	27,315
32	27,325
33	27,335
34	27,345
35	27,355
36	27,365
37	27,375
38	27,385
39	27,395
40	27,405

INDICE ANALITICO

Accensione e spegnimento	3, 6
Accessori in dotazione	i
Accessori opzionali	44
Alimentatore regolato	2
AM	34
Antenna a barra	34
APO (Spegnimento automatico)	36
ASC	14
Attenuatore	36
Attivazione sintonizzazione	38
Banda A	6
Banda AM	33, 34
Batteria	
Durata	36
Installazione del pacco batteria	
al litio	1
Installazione delle pile alcaline	1
Rimanente	36
Risparmio	37
Tipo	36
Battimenti interni	51
Canale di chiamata, richiamo	19
Canale di memoria	
Collegamento gruppo	24
Denominazione	17
Esclusione	27
Gruppi	18
Modo Richiamo	16
Trasferimento	18
Canale prioritario	
Programmazione	25
Uso della scansione	25
Canali di banda cittadini	57
Canali di informazioni	
Richiamo	20
Riprogrammazione	20
Scansione	26
Canali marini, VHF	57
Canali TV	55, 56
Caricamento del pacco batteria	
al litio	2
Composizione automatica	31
Composizione manuale	31
Controllo	39
Controllo simplex automatico	14
CTCSS	
Scansione ID frequenza	29
Selezione di una frequenza	28
Uso	28
CW	34, 51
Dati tecnici	53, 54
DCS	
Scansione ID codice	30
Selezione di un codice	29
Uso	29
Display	
Contrasto	37
LCD	5
Display a canale	21
DTMF	
Attesa TX	31
Blocco	32
Composizione automatica	31
Composizione manuale	31
Memorizzazione di un numero	31
Regolazione della durata	
della pausa	32
Regolazione della velocit� di	
trasmissione del tono	32
Trasmissione di un numero in	
memoria	32
Elimina	
Canale di memoria	16
Memoria, gruppo	18
FM	34
Frequenze a split non standard	12, 15
Frequenza di banda B	6, 33
Funzionamento a banda stretta FM	39
Funzionamento del ripetitore	12
Funzione Bip	37
Funzione della presa SP/ MIC	45
Funzione di blocco	38
Funzione Inversione	14
Gancio da cintura, installazione	1
Gruppi, canale di memoria	18
Immissione diretta della frequenza	7
Indicatore	5
Inibizione TX	40
Installazione	
antenna	1
gancio da cintura	1
pacco batteria al litio	1
pile alcaline	1
Lampadina	38
Lingua, selezione per i menu	9
Menu	
Accesso	9
Elenco funzioni	9
Reimpostazione	50
Modo A portante	27
Modo A tempo	27
Modo MHz	7
Offset	
Flusso di programmazione	12
Programmazione	12
Selezione della direzione	12
Selezione di una frequenza	12
Offset automatico del ripetitore	13
Pacco batteria al litio	
In carica	2
Installazione	1
Passo di frequenza	37
Pile alcaline, installazione	1
Porta COM	46
Potenza di trasmissione,	
selezione	7, 40
Potenza in uscita	
Selezione	7, 41
Potenza TX	41
Presa dell'accendisigari	2
Presa di ingresso c.c.	2, 51
Presa MIC/ SP	45
Primo QSO	3
Reimpostazione	
Totale	50
Menu	50
VFO	50
Reimpostazione del	
microprocessore	50
Reimpostazione totale	50
Richiamo	
Canale di chiamata	19
Canale di informazioni	20
Canale di memoria	16
Riprogrammazione	
Canale di chiamata	19
Canali di informazioni	20
Risoluzione dei problemi	48, 49
Scansione	
Banda	22
Chiamata	25
Gruppo	24
Metodo di ripresa	27
Modo A portante	27
Modo A tempo	27
Programma	23
Scansione di Ricerca	27
Tutti i canali	24
Visiva	26
Scansione chiamata	25
Scansione di banda	22
Scansione di programma	23
Memorizzazione delle gamme di	
frequenza	23
Scansione MHz	23
Scansione normale	22
Scansione prioritaria	25
Scansione tutti i canali	24
Scansione visiva	
(Canale di memoria)	27
(VFO)	26
Offset automatico del ripetitore	13
Shift battimento	37
Simplex	
Memorizzazione delle frequenze	
simplex o delle frequenze di	
ripetitore standard	15
Sintonizzazione fine	
Attivazione	35
Selezione del passo di	
frequenza	35
Squelch, regolazione	6
Tasti e comandi	4
Tasti PF del microfono (facoltativi)	38
Timer di fine trasmissione	40
Tensione operativa	2, 51
TNC	45
Tono	
Attivazione della funzione	13
Scansione ID frequenza	14
Selezione di una frequenza	13
Trasmissione a 1750 Hz	13
Trasmissione	7
USB	34
VFO	
Modo	7
Programmabile	39
Reimpostazione	50
VFO programmabile	39
Volume	
Bilanciamento	41, 46
Regolazione	6
VOX (trasmissione attivata a voce)	
A occupato	42
Durata attesa	42
Guadagno	41
1750 Hz, trasmissione	13
9600 bps	45