

# KENWOOD

SINTOAMPLIFICATORE DI CIRCONDAMENTO AUDIO / VIDEO

## KRF-V6080D

---

### ISTRUZIONI PER L'USO

KENWOOD CORPORATION

***Il telecomando in dotazione***

Il telecomando in dotazione a questo modello possiede molte più funzioni dei telecomandi standard. Queste funzioni gli permettono di controllare altri componenti audio/video. Per poterlo usare con la massima efficienza, è importante leggerne le istruzioni e comprenderle bene. In caso diverso, si possono commettere numerosi errori di controllo dei componenti.



LA DICHIARAZIONE DI CONFORMITÀ "CE" DI QUESTO  
PRODOTTO È DEPOSITATA PRESSO:

KENWOOD ELECTRONICS EUROPE B.V.

AMSTERDAMSEWEG 37  
1422 AC UITHOORN  
THE NETHERLANDS

DICHIARAZIONE DI CONFORMITÀ

SI DICHIARA CHE:

I sintoamplificatori audio/video Kenwood per casa, modelli

KRF-V6080D e KRF-V6080D-S

rispondono alle prescrizioni dell'art.2 comma 1 dell D.M. 28 agosto 1995, n.548

Fatto ad Uithoorn il 16 gennaio 2004

Kenwood Electronics Europe B.V.

Amsterdamseweg 37

1422 AC Uithoorn

The Netherlands

Le unità sono disegnate per il funzionamento che segue.

La Gran Bretagna e l'Europa ..... solo c.a. a 230 V

## Precauzioni per la sicurezza

### AVVERTENZA:

PER PREVENIRE FIAMME O RISCHI DI FOLGORAZIONE NON ESPORRE QUESTO APPARECCHIO ALLA PIOGGIA O ALL'UMIDITÀ.



**CAUTION**  
RISK OF ELECTRIC SHOCK  
DO NOT OPEN



ATTENZIONE: PER RIDURRE I RISCHI DI SCOSSE ELETTRICHE NON RIMUOVERE IL PANNELLO DI COPERTURA (O LA PARTE POSTERIORE). ALL'INTERNO NON VI SONO PARTI CHE POSSONO ESSERE UTILI ALL'UTENTE. AFFIDARE LA MANUTENZIONE A PERSONALE QUALIFICATO.



IL SIMBOLO DEL LAMPO CON LA FRECCIA ALL'INTERNO DI UN TRIANGOLO EQUILATERO SERVE PER AVVERTIRE L'UTENTE DELLA PRESENZA DI UN "VOLTAGGIO PERICOLOSO" NON ISOLATO ALL'INTERNO DEL PRODOTTO SUFFICIENTEMENTE ALTO DA COSTITUIRE UN RISCHIO DI FOLGORAZIONE PER LE PERSONE.



IL PUNTO ESCLAMATIVO ALL'INTERNO DI UN TRIANGOLO EQUILATERO SERVE PER AVVERTIRE L'UTENTE DELLA PRESENZA DI IMPORTANTI ISTRUZIONI PER IL FUNZIONAMENTO E LA MANUTENZIONE NEL MATERIALE SCRITTO CHE ACCOMPAGNA L'APPARECCHIO.

## Disimballaggio

Disimballare con l'apparecchio e accertarsi che tutti gli accessori siano presenti.

Antenna FM per uso interno (1)

Antenna AM ad anello (1)

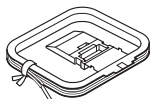

Unità di telecomando (1)  
RC-R0825

Batteria (R6/AA) (2)

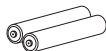

Se uno degli accessori manca o se l'apparecchio è danneggiato o non funziona, rivolgersi immediatamente al rivenditore. Se l'apparecchio vi è stato spedito, avvertire immediatamente il corriere. Kenwood raccomanda di conservare la scatola e il materiale d'imballaggio originali, nel caso di uno spostamento o spedizione futuri dello apparecchio.

**Conservate questo manuale per poterlo consultare ancora in futuro.**

## Utilizzo del manuale

Questo manuale è suddiviso in quattro sezioni: Preparativi, Operazioni, Telecomando e Informazioni aggiuntive.

### Preparativi

Vengono illustrate le modalità di collegamento dei componenti audio e video al questo modello e di preparazione del processore surround. Tuttavia, dato che il questo modello viene utilizzato con tutti i componenti audio e video, è possibile che il collegamento del sistema si riveli abbastanza complesso.

### Operazioni

Viene illustrato il funzionamento di tutte le operazioni eseguibili con il questo modello.

### Telecomando

Vengono illustrati il funzionamento di altri componenti attraverso il telecomando e tutte le operazioni di controllo a distanza. Dopo aver registrato i componenti con i codici di impostazione appropriati, sarà possibile utilizzare sia il questo modello che gli altri componenti AV (televisore, videoregistratore, lettore DVD, lettore CD, ecc.) attraverso il telecomando in dotazione con il questo modello stesso.

### Additional Information

Vengono fornite informazioni supplementari, come "In caso di difficoltà" (risoluzione dei problemi) e "Caratteristiche tecniche".

### Funzione di backup della memoria

Si noti che le seguenti voci verranno cancellate dalla memoria dell'apparecchio se il cavo di alimentazione rimane scollegato dalla presa CA per 1 giorni circa.

- Modo di alimentazione.
- Impostazioni del selettore d'ingresso.
- Uscita delle immagini.
- Attivazione/disattivazione dei diffusori.
- Livello del volume.
- Livello BASS, TREBLE, INPUT.
- TONE ON/OFF.
- LOUDNESS ON/OFF.
- Livello dell'attenuatore di luminosità.
- Impostazioni MD/TAPE.
- Impostazione del modo di ascolto.
- SP SYSTEM.
- Impostazioni dei diffusori.
- Impostazione distanza.
- SUBWOOFER ON/OFF.
- SW RE-MIX ON/OFF.
- Impostazione del modo di ingresso.
- Impostazione del modo notturno.
- Banda di trasmissione.
- Impostazione della frequenza.
- Stazioni memorizzate.
- Modo di sintonia.
- Modo ACTIVE EQ.
- Modalità PRO LOGIC II
- Modo DSP.
- Livello del canale sinistro
- Livello del canale destro
- Livello del canale centrale
- Livello del canale surround
- Livello del canale surround posteriore
- Livello del subwoofer
- PANORAMA ON / OFF

### Manutenzione dell'unità

Se il pannello anteriore o l'involucro dell'unità si dovessero sporcare, pulirli con un panno soffice e pulito. Non usare diluente, benzina, alcool, ecc., dato che essi possono rovinarne le finiture.

### Per quanto riguarda i preparati di pulizia per contatto

Non usare un agente detergente a contatto in quanto esso può causare delle disfunzioni. Fare particolare attenzione agli agenti detergenti contenenti olio in quanto questi possono deformare le parti in plastica.

## Indice

Avvertenza : Per ragioni di sicurezza, leggete con particolare attenzione le pagine contrassegnate con il simbolo ⚠.

⚠ <b>Prima di attivare l'alimentazione</b> .....	2
⚠ Precauzioni per la sicurezza .....	2
Disimballaggio .....	2
Preparazione del telecomando .....	3
Funzioni speciali .....	4
<b>Nomi e funzioni delle parti</b> .....	5
Unità Principale .....	5
Telecomando .....	6

### Preparativi

<b>Installazione del sistema</b> .....	7
Collegamento dei componenti audio .....	8
Collegamento dei componenti video .....	9
Collegamento dei componenti video (COMPONENT VIDEO) .....	10
Collegamenti digitali .....	11
Collegamento di un lettore DVD (ingresso a 6 canali) .....	12
Collegamento dei diffusori .....	13
Collegamento dei terminali .....	14
Collegamento delle antenne .....	14
<b>Preparazione all'audio surround</b> .....	15
Impostazioni dei diffusori .....	15

### Operazioni

<b>Riproduzione normale</b> .....	18
Preparazione alla riproduzione .....	18
Ascolto mediante un componente sorgente ..	18
Regolazione del suono .....	19
<b>Registrazione</b> .....	20
Registrazione audio (sorgenti analogiche) .....	20
Registrazione video .....	20
Registrazione audio (sorgenti digitali) .....	20
<b>Ascolto di trasmissioni radiofoniche</b> .....	21
Sintonizzazione (non-RDS) delle stazioni radio ..	21
Utilizzo del sistema RDS (Radio Data System) ..	21
Preselezione manuale delle stazioni radiofoniche ..	21
Ricezione delle stazioni preselezionate .....	22
Ricezione delle stazioni preselezionate in ordine (P.Call) .....	22
Utilizzo del tasto RDS Disp. (Display) .....	22
Preselezione delle stazioni RDS (RDS AUTO MEMORY) .....	23
Sintonizzazione in base al tipo di programma (ricerca PTY) .....	23
<b>Effetti sonori</b> .....	24
Modo surround .....	24
Riproduzione surround .....	26
Riproduzione DVD a 6 canali .....	27
Funzioni utili .....	28

### Telecomando

<b>Funzioni di base del telecomando con altri componenti</b> .....	30
Registrazione dei codici di impostazione per altri componenti .....	30
Ricerca del codice in corso .....	30
Verifica dei codici .....	30
Riassegnazione dei tasti dell'apparecchio .....	31
Funzionamento di altri componenti .....	31
Tabella dei codici di impostazione .....	32
Funzionamento della piastra a cassette, del lettore CD e del registratore MD .....	36
Funzionamento degli altri componenti .....	37

## Preparazione del telecomando

### Rimuovere il coperchio

❶ Inserire le pile.

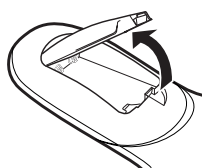

❷ Chiudere il coperchio.

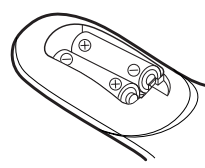

❸ Caricamento delle pile.

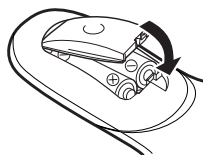

- Inserire due pile R6 (formato AA) rispettando le indicazioni di polarità.

### Funzionamento

Quando l'indicatore **STANDBY** è illuminato, l'alimentazione viene attivata quando si preme il tasto **POWER RCVR** sul telecomando. Una volta attivata l'alimentazione, premere il tasto che si desidera utilizzare.

Portata (circa)

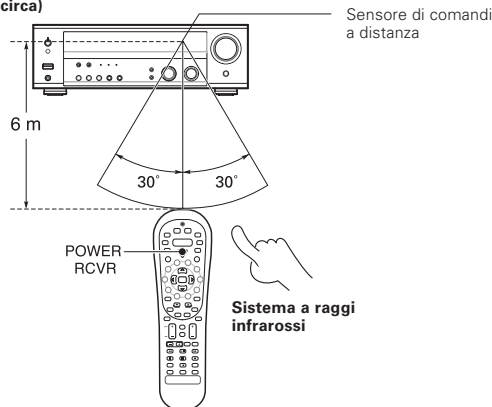

- Quando sul telecomando vengono premuti più tasti in successione, premere fermamente lasciando un intervallo di almeno 1 secondo tra i tasti.

### Note

1. Le pile in dotazione potrebbero avere una durata inferiore rispetto a quella normale, a causa dell'utilizzo durante le prove di funzionamento.
2. Quando lo spazio di controllo a distanza si riduce, sostituire entrambe le pile con pile nuove.
3. L'esposizione del sensore del telecomando alla luce solare diretta o alla luce diretta di una lampada a fluorescenza ad alta frequenza potrebbe provocare problemi di funzionamento. In tal caso, modificare la posizione di installazione del sistema per evitare problemi di funzionamento.

### Informazioni aggiuntive

⚠ <b>In caso di difficoltà</b> .....	38
⚠ <b>Caratteristiche tecniche</b> .....	40

## Funzioni speciali

### Suono effetto cinema realistico

Il questo modello dispone di una vasta gamma di modi surround per ottenere prestazioni di ascolto ottimali dal software video. Selezionare il modo surround in base all'apparecchiatura o al software in uso. Buon divertimento!

→ 24

### Dolby Digital e Dolby Digital EX

Il modo DOLBY DIGITAL consente di ottenere un surround digitale completo utilizzando software elaborato formato Dolby Digital. Dolby Digital fornisce fino a 5,1 canali audio digitali indipendenti per una migliore qualità del suono e una maggiore potenza rispetto al Dolby Surround. Come la funzione Dolby Digital EX, genera sei canali di uscita a piena larghezza di banda dal canale 5,1. Questa conversione utilizza un decodificatore a matrice che trasforma i due canali della registrazione originale in tre canali di surround. Per ottimizzare la riproduzione, si consiglia di usare la funzione Dolby Digital EX con colonne sonore registrate con il sistema Dolby Digital Surround EX.

### Dolby PRO LOGIC IIx e Dolby PRO LOGIC II

DOLBY PRO LOGIC II è totalmente compatibile con il precedente modello PRO LOGIC e dispone di maggiori innovazioni per quanto riguarda l'audio surround. Consente all'utente di ottenere l'effetto stereo convenzionale o Dolby Surround presentato nell'avvincente modo 5,1. PRO LOGIC II offre funzioni speciali per il controllo della spazialità complessiva, della dimensionalità e dell'elaborazione del campo sonoro frontale. PRO LOGIC II riproduce un audio surround di grande effetto utilizzando il software video contrassegnato dal simbolo  e uno spazio tridimensionale del CD musicale. Durante l'ascolto, è possibile ascoltare un audio surround STEREO più realistico. DOLBY PRO LOGIC IIx rappresenta un'evoluzione delle funzioni di DOLBY PRO LOGIC II.

Crea l'audio surround del canale 6.1 e del canale 7.1 per stereo o segnali di canale 5.1. Questa funzione consente uno straordinario effetto di sottofondo che fa sentire l'utente circondato da suono naturale.

In particolar modo, l'audio surround del canale 7.1 è in grado di riprodurre un audio realistico dai diffusori surround posteriori.

### DTS e DTS-ES

Il sistema DTS (Digital Theater System) è un formato audio digitale a 5,1 canali che fornisce cinque canali a spettro intero e un canale a bassa frequenza (subwoofer) per ottenere una nitidezza senza precedenti, una separazione dei canali ottimale e una gamma dinamica ampia.

DTS-ES (Extended Surround) presenta un sistema surround a 6.1 canali con un ulteriore canale surround posteriore che rappresenta una evoluzione rispetto al sistema surround tradizionale di 5.1 canali.

Il formato DTS-ES che è stato registrato nel DVD, CD o LD è costituito da due modalità. DTS-ES Discrete 6.1 riproduce il surround posteriore discreto, che è totalmente indipendente, e il DTS-ES Matrix 6.1 produce il surround posteriore che sintetizza tra i canali surround sinistro e destro ricorrendo alla tecnologia della matrice. DTS-ES è perfettamente compatibile con il sistema surround tradizionale a 5.1 canali. Il surround dei canali 6.1 con surround posteriore supplementare presenta effetti surround assai più naturalistici, sviluppando l'impressione dell'immagine sonora avvolgente.

Importante:

Quando un disco DTS viene riprodotto su un lettore CD, LD o DVD, è possibile che l'uscita analogica emetta dei disturbi. Si consiglia di collegare l'uscita digitale del lettore all'ingresso digitale dell'apparecchio.

### Neo:6

Neo:6 è una nuova tecnologia sviluppata da DTS. Può produrre un effetto surround a 6 canali di alto livello con una sorprendente fedeltà dal contenuto di 2 canali. Neo:6 ha 2 modalità, la modalità "CINEMA" per la riproduzione di filmati e la modalità "MUSIC" per la riproduzione di musica.

### Nuovi modi surround DSP

Il processore DSP (Digital Signal Processor) installato sul questo modello incorpora una gamma di campi sonori regolabili di alta qualità, come "ARENA", "JAZZ CLUB", "THEATER", "STADIUM" e "DISCO" ed è compatibile con quasi tutti i tipi di segnale di ingresso.

### Ingresso DVD a 6 canali

Se si dispone di un lettore DVD dotato di un'uscita a 6 canali, il questo modello consente di sfruttare completamente l'effetto surround del materiale sorgente DVD con codifica multicanale. Dato che i segnali sorgente sono digitali e che ciascun canale viene immesso indipendentemente, la sonorità risultante è decisamente superiore a quanto ottenibile con i sistemi sonori surround convenzionali.

### ACTIVE EQ

Il modo ACTIVE EQ consente di ottenere una qualità audio più dinamica in qualsiasi condizione. Se durante la riproduzione si imposta ACTIVE EQ su ON, sarà possibile ottenere un effetto sonoro più efficace.

### Telecomando IR (a raggi infrarossi) universale

Oltre che con il questo modello di base, è possibile utilizzare il telecomando in dotazione con quasi tutti i componenti audio e video predisposti. Per registrare i componenti collegati, è sufficiente eseguire la semplice procedura di impostazione.

### Sintonizzatore RDS (Radio Data System)

Il questo modello dispone di un sintonizzatore RDS dotato di svariate funzioni utili di sintonia: la memorizzazione automatica RDS (per preselezionare automaticamente fino a 40 stazioni RDS che trasmettono programmi diversi), la visualizzazione del nome delle stazioni (per indicare all'utente il nome della stazione di trasmissione corrente) e la ricerca PTY (per sintonizzare le stazioni in base al tipo di programma).

### PTY (Program Type) search

Consente di sintonizzare le stazioni specificando il tipo di programma che si desidera ascoltare.

# Nomi e funzioni delle parti

## Unità Principale

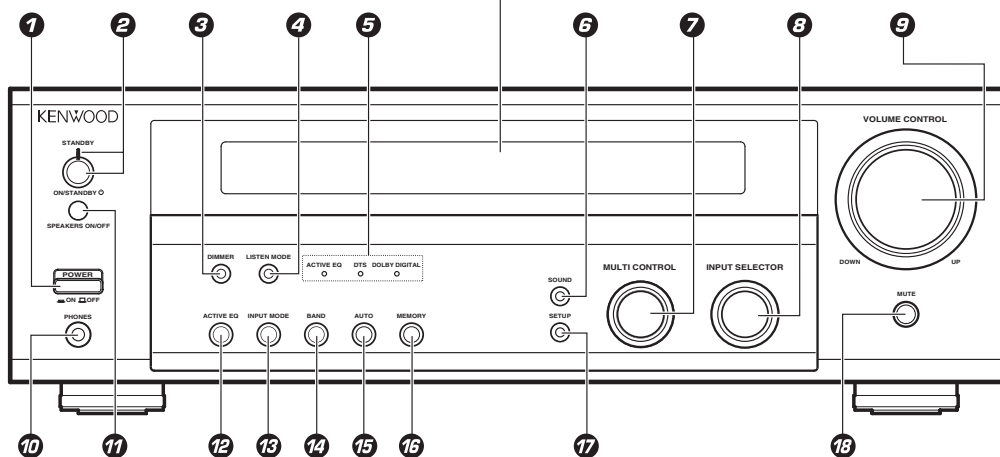
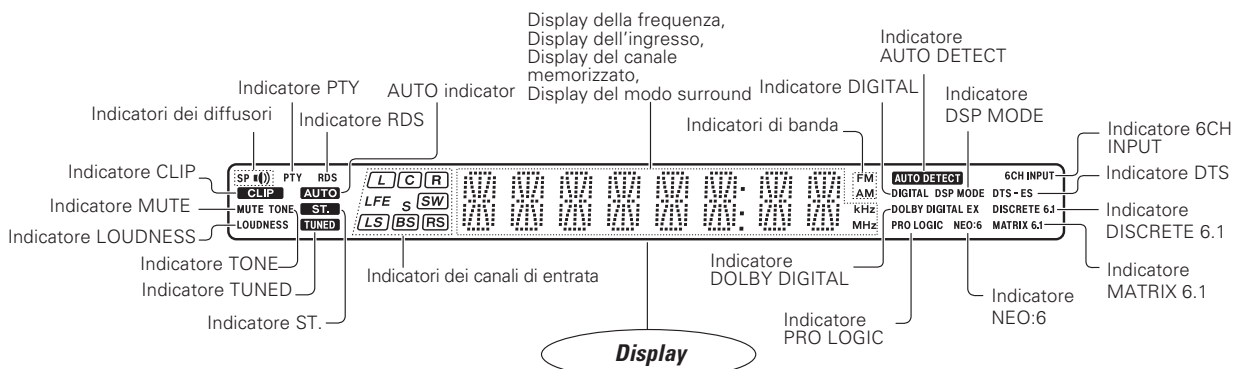

- 1 Tasto POWER ON/OFF** - [15]  
Utilizzato per attivare/disattivare l'alimentazione principale.
- 2 Tasto ON/STANDBY** - [15]  
Utilizzato per commutare tra ON e STANDBY quando l'alimentazione è attivata.  
**Indicatore STANDBY**
- 3 Tasto DIMMER**  
Utilizzato per selezionare REC MODE. - [20]  
Utilizzato per regolare la luminosità del display.
- 4 Tasto LISTEN MODE** - [26]  
Utilizzato per selezionare la modalità di ascolto.
- 5 Indicatori LED (diode emettitore di luce) Surround**  
**Indicatore LED modalità ACTIVE EQ** - [19]  
Si illumina quando il questo modello si trova nel modo ACTIVE EQ.  
**Indicatore LED modalità DTS** - [26]  
Si illumina quando il questo modello si trova nel modo DTS.

- DOLBY DIGITAL mode LED indicator** - [26]  
Si illumina quando il questo modello si trova nel modo Dolby Digital.
- 6 Tasto SOUND** - [28]  
Utilizzato per regolare la qualità del suono e gli effetti sonori.
- 7 Manopola MULTI CONTROL** - [15]  
Utilizzato per controllare diverse impostazioni.
- 8 Manopola INPUT SELECTOR** - [19]  
Utilizzato per selezionare le sorgenti di ingresso.
- 9 Manopola VOLUME CONTROL** - [18]  
**10 Presa PHONES** - [19]  
Utilizzato per l'ascolto con le cuffie.
- 11 Tasto SPEAKERS ON/OFF** - [18]  
Utilizzato per attivare/disattivare i diffusori ON/OFF.
- 12 Tasto ACTIVE EQ** - [19]  
Utilizzato per passare allo stato ACTIVE EQ.

- 13 Tasto INPUT MODE** - [7]  
Utilizzato per passare dal totalmente automatico, all'ingresso digitale e all'ingresso analogico.
- 14 Tasto BAND** - [21]  
Utilizzato per selezionare la banda di trasmissione.
- 15 Tasto AUTO** - [18]  
Utilizzato per modificare l'indicazione "TAPE" in "MD". - [18]  
Utilizzato per selezionare il modo di sintonia automatica. - [21]
- 16 Tasto MEMORY** - [21]  
Utilizzato per memorizzare le stazioni radiofoniche nella memoria preselezionata. - [21]
- 17 Tasto SETUP** - [15]  
Utilizzato per selezionare le impostazioni dei diffusori e così via.
- 18 Tasto MUTE** - [19]  
Utilizzato per disattivare temporaneamente l'audio.

### Modo di attesa

Quando l'indicatore del modo di attesa è acceso, una piccola quantità di corrente scorre nell'unità per alimentarne la memoria. Questo modo di funzionamento viene chiamato appunto modo di attesa. In esso, l'intero sistema può venire attivato e disattivato con il telecomando.

### AVVERTENZA

L'alimentazione elettrica tra l'apparecchiatura e la presa di corrente CA a muro non viene completamente interrotta quando il pulsante principale viene posizionato su OFF.

## Telecomando

Questo telecomando può essere utilizzato anche con prodotti diversi da quelli Kenwood impostando i codici della casa produttrice appropriati. → 31

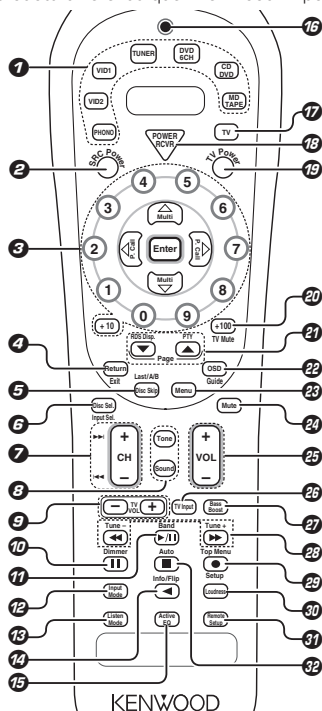

Se una funzione viene chiamata diversamente sul questo modello e sul telecomando, il nome del tasto sul telecomando viene indicato tra parentesi nel manuale.

**1 Tasti sorgente (PHONO, VID2, VID1, TUNER, DVD/6CH, CD/DVD, MD/TAPE)** → 30

Si premuti per più di 3 secondi, vengono utilizzati per selezionare i componenti registrati.

**ITasti Input Selector (PHONO, VID2, VID1, TUNER, DVD/6CH, CD/DVD, MD/TAPE)** → 18

Si premuti per meno di 3 secondi, vengono utilizzati per selezionare le sorgenti di ingresso.

**2 Tasto SRC (sorgenti) Power**

Da utilizzare per accendere e spegnere gli altri componenti.

**3 Tasti numerici** → 30

Forniscono funzioni identiche a quelle del telecomando originale in dotazione con il componente che si desidera controllare.

**Tasto Multi (controllo multiplo) Δ/▽** → 15

Utilizzati per effettuare il controllo di varie impostazioni.

Utilizzato per far funzione altri componenti.

**Tasti P.Call </>** → 22

Se come sorgente di ingresso è selezionato sintonizzatore, tali tasti funzionano come tasto di chiamata canale preimpostato.

**Tasto Enter**

Utilizzato per far funzione altri componenti.

**4 Tasto Return**

Utilizzato per azionare il componente DVD.

**Tasto Exit**

Utilizzato per far funzione altri componenti.

**5 Tasto Disc Skip**

Se come sorgente di ingresso è selezionato CD, tale tasto funziona come tasto di salto del cambia CD.

**Tasto Last/A/B**

Se come sorgente di ingresso viene selezionato TAPE, tale tasto funziona come i tasti di riproduzione A e B di un piastra a doppia cassetta.

Utilizzato per far funzione altri componenti.

**6 Tasto Disc Sel.**

Utilizzato per far funzione altri componenti.

**Tasto Input Sel.**

Utilizzato per far funzione altri componenti.

**7 Tasti CH +/-**

Da utilizzare per selezionare il canale.

**Tasti <<||>>**

Se come sorgente di ingresso è selezionato CD, MD o DVD, tali tasti funzionano come tasti di scorrimento.

**8 Tasto Tone** → 19

Utilizzare per impostare lo stato del controllo TONE.

**Tasto Sound** → 28

Da utilizzare per regolare la qualità del suono e gli effetti sonori.

**9 Tasti TV VOL +/-**

Utilizzare per regolare il volume TV.

**10 Tasto II**

Utilizzato per far funzione altri componenti.

**Tasto Dimmer** → 29

Da utilizzare per regolare la luminosità del display.

**11 Tasto >||**

Se come sorgente di ingresso è selezionato CD, tale tasto funziona come tasto di riproduzione/pausa.

Se MD o TAPE viene selezionato come fonte di ingresso, questo tasto funziona come tasto di riproduzione.

**Tasto Band** → 21

Da utilizzare per selezionare la banda di trasmissione.

**12 Tasto Input Mode** → 7

Utilizzato per passare dal totalmente automatico, all'ingresso digitale e all'ingresso analogico.

**13 Tasto Listen Mode** → 26

Da utilizzare per selezionare il modo di ascolto.

**14 Tasto <**

Se è selezionato nastro, questo tasto funziona come tasto di riproduzione indietro.

**Tasti Info/Flip**

Utilizzato per far funzione altri componenti.

**15 Tasto Active EQ** → 19

Utilizzato per passare allo stato ACTIVE EQ.

**16 Indicatore LED (diode emittitore di luce)**

Se lampeggiante, indica l'invio del segnale.

**17 Tasto TV**

Usa per selezionare l'impianto TV.

**18 Tasto POWER RCVR (receiver)** → 15

Utilizzato per accendere e spegnere il questo modello.

**19 Tasto TV Power**

Utilizzare per accendere o spegnere il televisore.

**20 Tasto +100**

Utilizzato per selezionare il numero di dischi nel cambia CD.

**Tasto TV Mute**

Utilizzare per togliere temporaneamente il sonoro TV.

**21 Tasti Page ▼/▲**

Utilizzato per far funzione altri componenti.

**Tasto RDS Disp.** → 22

Da utilizzare per ricevere trasmissioni RDS.

**Tasto PTY** → 23

Utilizzare per la ricerca PTY.

**22 Tasto OSD (visualizzazione sullo schermo)**

Utilizzato per azionare il componente DVD.

**Tasto Guide**

Utilizzato per far funzione altri componenti.

**23 Tasto Menu**

Utilizzato per far funzione altri componenti.

**24 Tasto Mute** → 19

Utilizzato per disattivare temporaneamente l'audio.

**25 Tasti VOL +/-** → 18

Utilizzato per regolare il volume del questo modello.

**26 Tasto TV Input**

Utilizzare quando si è in modalità TV.

**27 Tasto Bass Boost** → 19

Da utilizzare per selezionare l'impostazione di regolazione massima per la gamma a bassa frequenza.

**28 Tasti <<||>>**

Se CD, MD o TAPE viene selezionato come fonte di ingresso, questi tasti funzionano come tasti di ricerca.

**Tasti Tune -/+** → 21

Utilizzato per far funzione il sintonizzatore.

**29 Tasto ●**

Se è selezionato MD o TAPE, questo tasto funziona come tasto di registrazione.

Se è selezionato VCR, questo tasto funziona come tasto di registrazione se premuto due volte progressivamente.

**Tasto Top Menu**

Utilizzato per far funzione altri componenti.

**Tasto Setup** → 15

Utilizzato per selezionare le impostazioni dei diffusori e così via.

**30 Tasto Loudness** → 19

Utilizzato per passare allo stato LOUDNESS.

**31 Tasto Remote Setup**

Utilizzato per far funzione altri componenti.

**32 Tasto ■**

Se CD, MD o TAPE viene selezionato come fonte di ingresso, questo tasto funziona come tasto di arresto.

**Tasto Auto** → 21

Da utilizzare per selezionare la sintonia automatica.



# Installazione del sistema

Effettuare i collegamenti come mostrato nelle pagine seguenti.

Quando si collegano i componenti al sistema, fare inoltre riferimento alle istruzioni per l'uso in dotazione con i componenti in questione.

Non collegare il cavo di alimentazione a una presa a muro prima di aver completato tutti i collegamenti.

## Note

1. Assicurarsi di inserire saldamente tutti i cavi di collegamento. Se i collegamenti non sono perfetti, è possibile che il suono non venga prodotto o che si verifichino delle interferenze.
2. Assicurarsi di rimuovere il cavo di alimentazione dalla presa CA prima di inserire o scollegare qualsiasi cavo. È possibile che l'inserimento o lo scollegamento dei cavi senza aver prima scollegato il cavo di alimentazione provochi problemi di funzionamento e danni all'apparecchio.
3. Non collegare cavi di alimentazione di componenti il cui consumo energetico è superiore all'indicazione riportata sulla presa CA nella parte posteriore dell'apparecchio.

## Collegamenti analogici

I collegamenti audio vengono eseguiti utilizzando cavi a piedini RCA. Tali cavi trasferiscono il segnale audio stereofonico in forma "analogica". Questo significa che il segnale audio corrisponde all'audio effettivo di due canali. Tali cavi sono in genere dotati di 2 spine a ciascuna estremità, una rossa per il canale destro e una bianca per il canale sinistro e sono generalmente in dotazione con il relativo apparecchio o in vendita presso i rivenditori di componenti elettronici.

## Disfunzioni microcomputer

Se il funzionamento fosse impossibile oppure se le visualizzazioni fossero scorrette, anche se tutti i collegamenti sono stati eseguiti correttamente, inizializzare il computer facendo riferimento alla sezione "In caso di difficoltà".

— [38]

## Impostazioni del modo di ingresso

Ciascun ingresso **CD/DVD**, **VIDEO2** e **DVD/6CH** dispone di prese per gli ingressi audio digitale e audio analogico.

Dopo aver completato i collegamenti ed aver acceso il ricevitore, effettuare i seguenti punti.

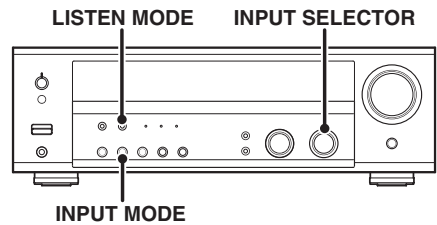

1 Utilizzare la manopola **INPUT SELECTOR** selezionare **CD/DVD**, **VIDEO2** o **DVD/6CH**.

2 Premere il tasto **INPUT MODE**.

A ogni pressione, l'impostazione viene modificata come segue:

### Nel modo di riproduzione DTS

- 1 **F-AUTO** (ingresso digitale ingresso analogico)
- 2 **D-MANUAL** (ingresso digitale)

### Nel modo di riproduzione CD/DVD, VIDEO2 o DVD/6CH

- 1 **F-AUTO** (ingresso digitale, ingresso analogico)
- 2 **D-MANUAL** (ingresso digitale)
- 3 **6CH INPT** (ingresso DVD/6CH)
- 4 **ANALOG** (ingresso analogico)

### Ingresso digitale:

Selezionare questa impostazione per riprodurre segnali digitali utilizzando un lettore DVD, CD o LD.

### Ingresso analogico:

Selezionare questa impostazione per riprodurre segnali analogici utilizzando una piastra a cassette, un videoregistratore o un giradischi.

### Rilevamento automatico:

In modalità "F-AUTO" (completamente automatica) l'indicatore **AUTO DETECT** e **DIGITAL** si illumina e il questo modello rileva automaticamente i segnali digitale o analogico in ingresso. Nella selezione della modalità in ingresso la modalità digitale è prioritaria. Il questo modello seleziona automaticamente la modalità in ingresso e di ascolto durante la riproduzione, in modo da adattarsi al tipo di segnale in ingresso (Dolby Digital, PCM, DTS) e all'impostazione dei diffusori. Per impostazione di fabbrica la modalità completamente automatica è attivata.

Per mantenere il questo modello impostato sul modo di ascolto correntemente selezionato, utilizzare il tasto **INPUT MODE** per selezionare "D-MANUAL" (manuale digitale). Tuttavia, anche quando è stata selezionata questa impostazione, è possibile che talvolta il modo di ascolto venga selezionato automaticamente per adattarsi a un segnale di ingresso Dolby Digital, a seconda della combinazione tra il modo di ascolto e il segnale di ingresso. Nel modo **D-MANUAL**, se la riproduzione audio si interrompe a metà a causa di un cambiamento dei segnali di ingresso, ecc., premere il tasto **LISTEN MODE**.

Se si preme il tasto **INPUT MODE** rapidamente, potrebbe non venire prodotto alcun suono. Premere di nuovo il tasto **INPUT MODE**.

## Collegamento dei componenti audio

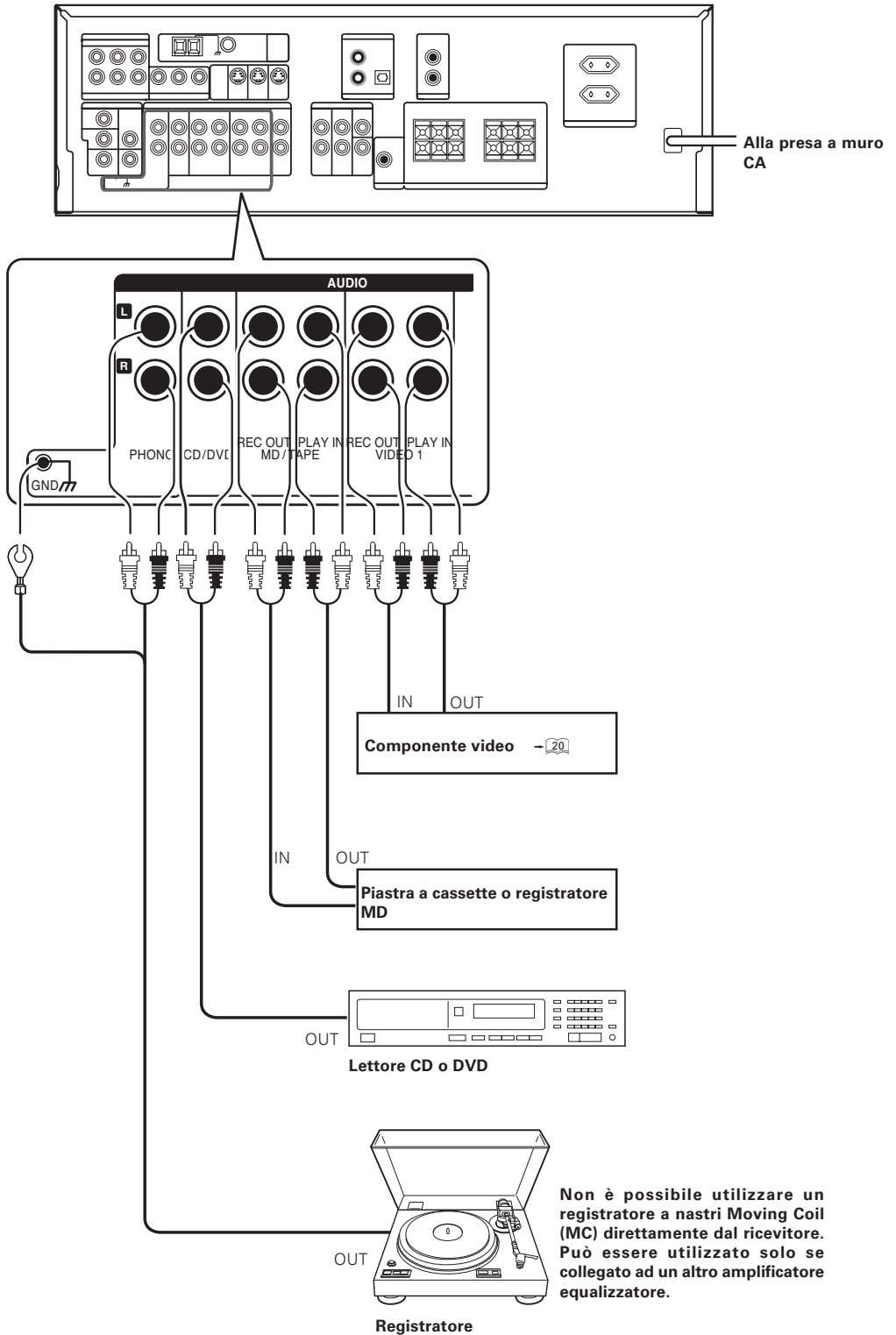

ITALIANO



## Collegamento dei componenti video

### Informazioni sulle prese S-VIDEO

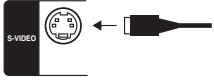

Utilizzare le prese S-VIDEO per eseguire i collegamenti ai componenti video dotati di prese S-VIDEO IN/OUT.

- Se le prese S-VIDEO vengono utilizzate per collegare i componenti di riproduzione video, assicurarsi di utilizzare le prese S-VIDEO quando vengono collegati il monitor e i componenti di registrazione video.

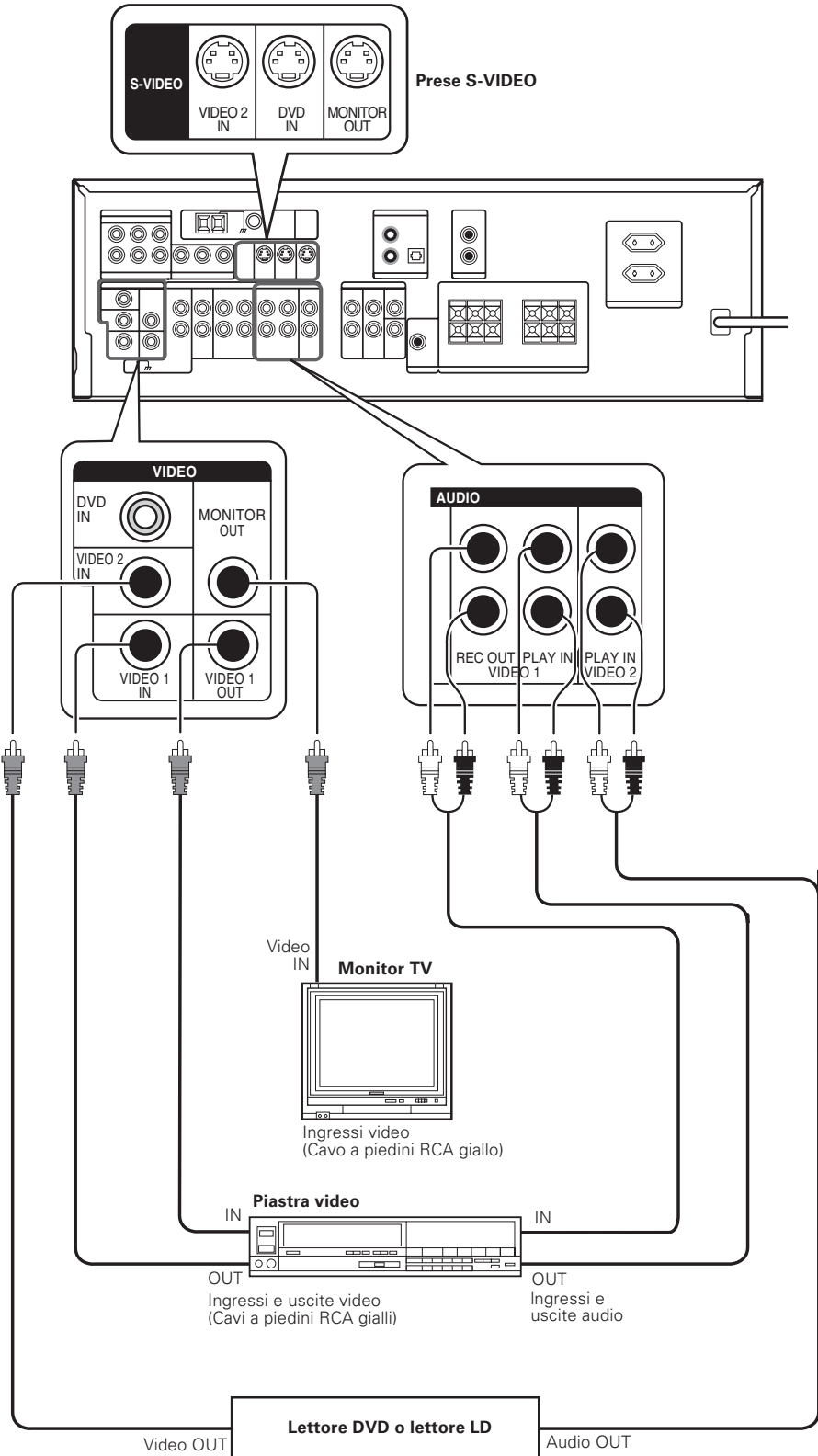

È necessario collegare un componente video dotato di uscite audio digitali alle prese VIDEO 2.

## Collegamento dei componenti video (COMPONENT VIDEO)

Se il ricevitore è stato collegato ad un componente video con prese COMPONENT, è possibile ottenere una migliore qualità dell'immagine rispetto al collegamento alle prese S-VIDEO.

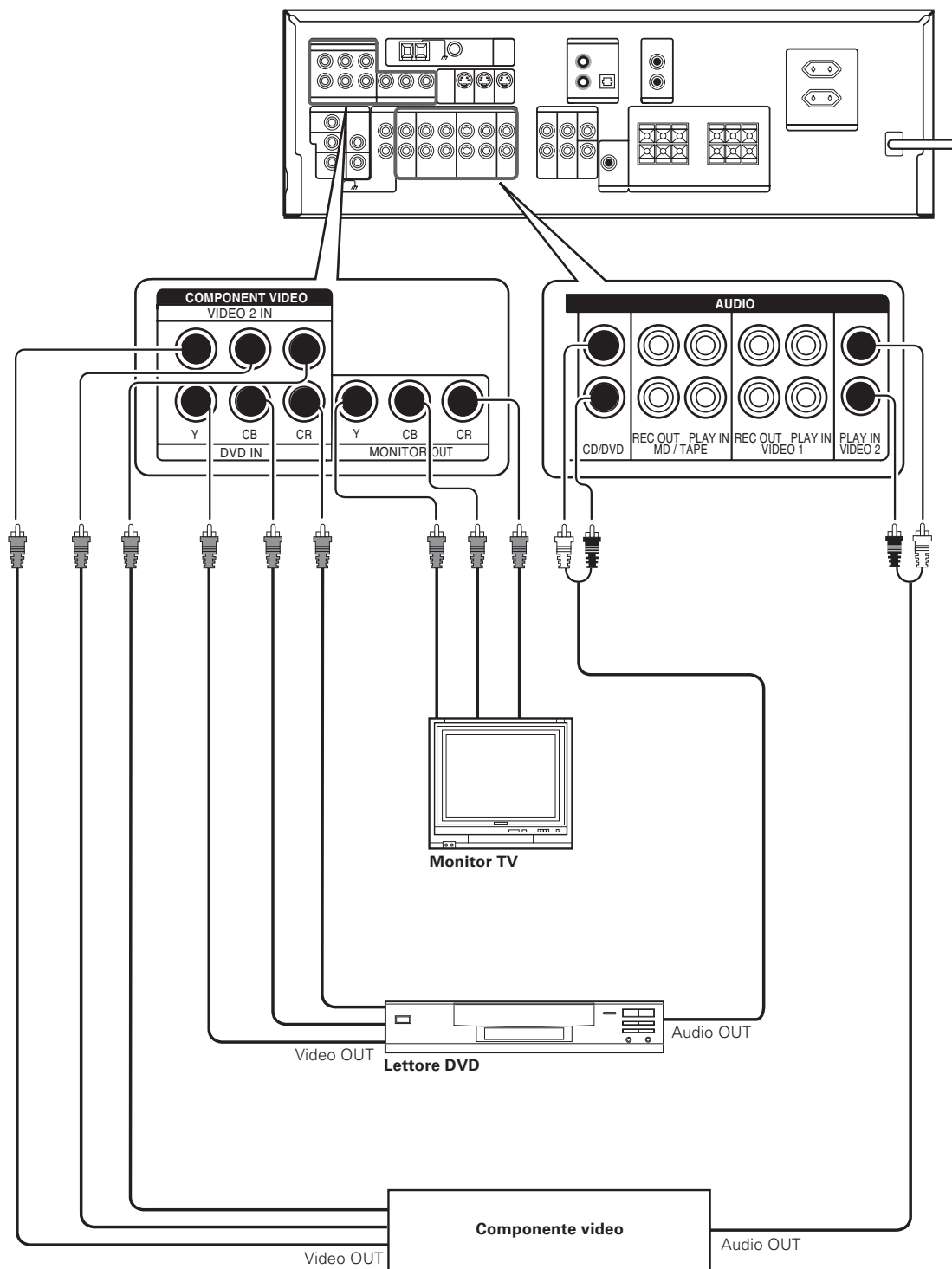

Quando si collega la TV alle prese COMPONENT, accertarsi di collegare tutti gli altri componenti alle prese COMPONENT.

## Collegamenti digitali

Le prese di ingresso digitale sono in grado di accettare segnali DTS, Dolby Digital o PCM. Collegare componenti capaci di emettere segnali digitali in formato DTS, Dolby Digital o PCM standard (CD).

Se al ricevitore sono stati collegati componenti digitali, leggere con attenzione la sezione "Impostazioni del modo di ingresso".

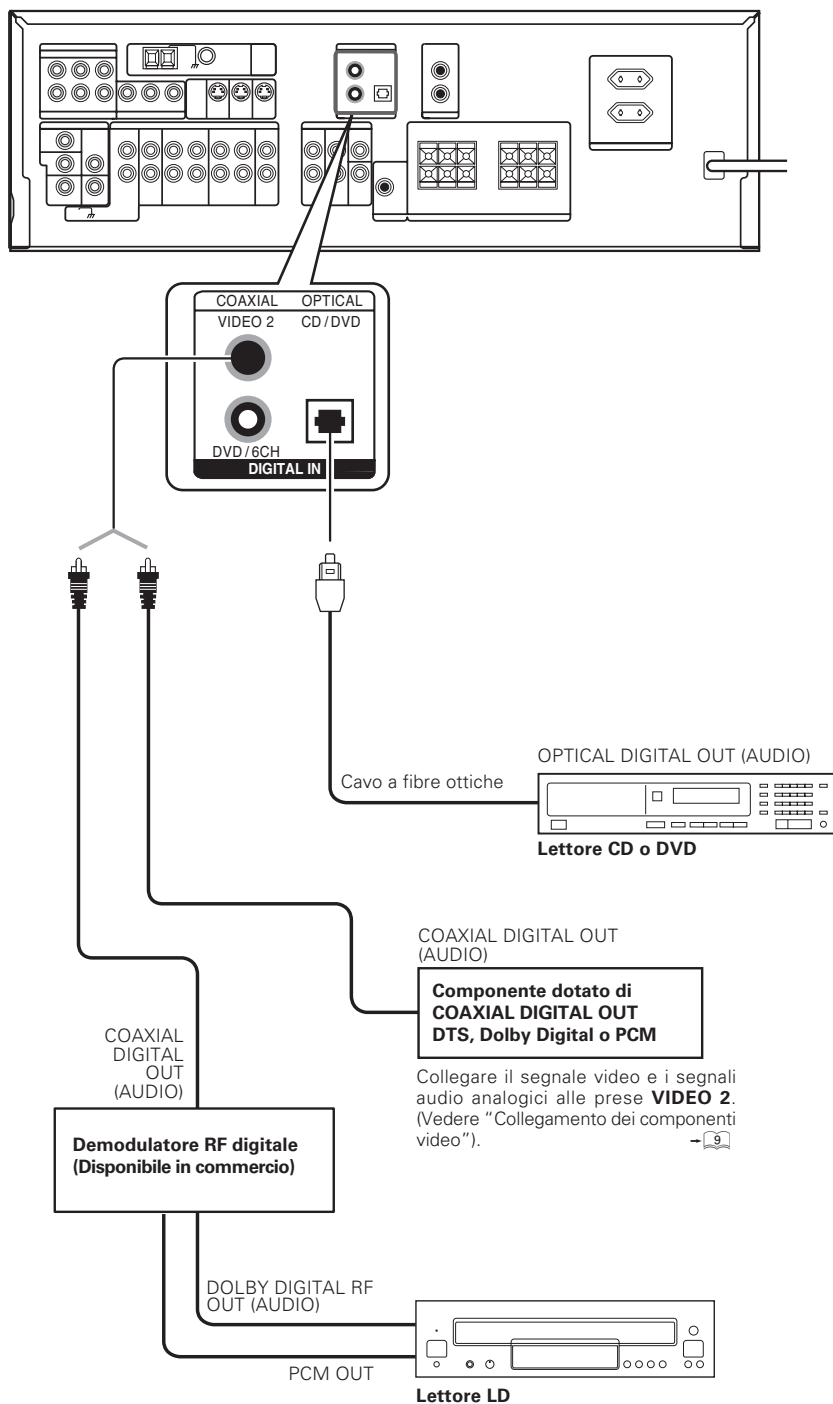

Collegare il segnale video e i segnali audio analogici alle prese **VIDEO 2**. (Vedere "Collegamento dei componenti video").



Per collegare un lettore LD a DIGITAL RF OUT, collegare il lettore LD al demodulatore RF digitale (Disponibile in commercio). Collegare quindi le prese DIGITAL OUT del demodulatore alle prese DIGITAL IN di questo modello. Collegare il segnale video e i segnali analogici alle prese VIDEO 2. (Vedere "Collegamento dei componenti video".)

## Collegamento di un lettore DVD (ingresso a 6 canali)

Se il collegamento tra un lettore DVD e il questo modello è digitale, leggere con attenzione la sezione "Impostazioni del modo di ingresso".

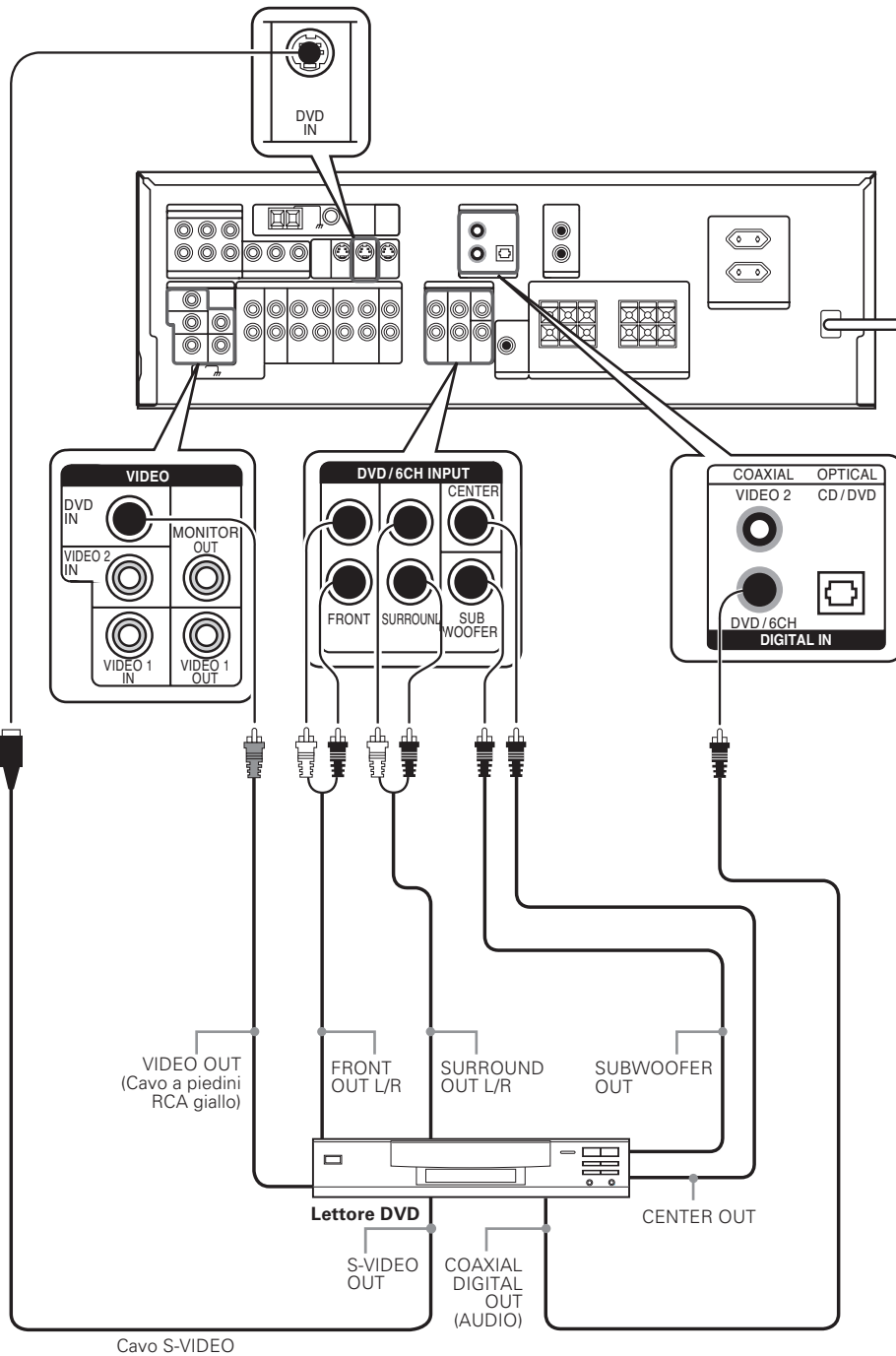

ITALIANO

### AVVERTENZA

Per evitare danni ed incendi, osservare le seguenti norme per garantire una corretta ventilazione dell'apparecchio.

- Non posare alcun oggetto davanti alle fessure di aerazione.
- Lasciare uno spazio libero tutto attorno all'unità pari o maggiore a quello indicato di seguito (a partire dalle dimensioni esterne massime, comprese protrusioni).

Pannello superiore: 50 cm

Pannello laterale: 10 cm

Pannello posteriore: 10 cm

## Collegamento dei diffusori

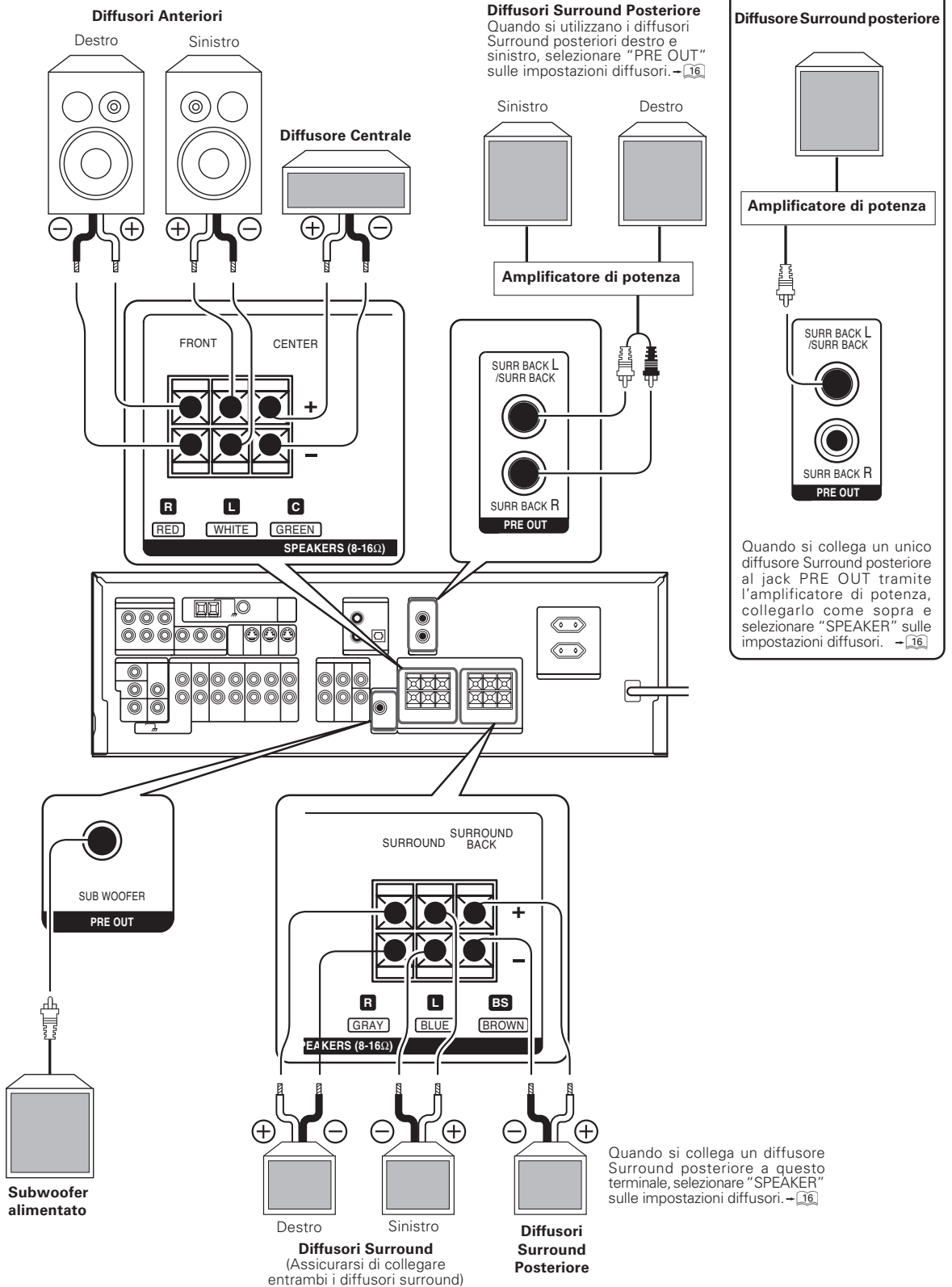

ITALIANO

Per assicurarsi che ciascun diffusore sia stato collegato correttamente, fare attenzione al tono di prova proveniente da ciascun diffusore. Fare riferimento al punto "Regolare il livello del volume del diffusore." - [16]

## Collegamento dei terminali

❶ Rimuovere il rivestimento.



❷ Spingere la leva.



❸ Inserire il cavo.

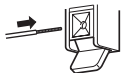

❹ Riposizionare la leva.



- Non invertire mai le polarità dei cavi dei diffusori, poiché ciò causerebbe un cortocircuito.
- Se i diffusori destro e sinistro vengono collegati al contrario o se i cavi dei diffusori vengono collegati con la polarità invertita, l'audio risulterà innaturale e l'elaborazione acustica falsata. Assicurarsi di collegare correttamente i diffusori.

### Impedenza dei diffusori

Dopo aver controllato le indicazioni sull'impedenza dei diffusori stampate sul pannello posteriore di questo modello, collegare i diffusori in base ai limiti di impedenza corrispondenti. L'utilizzo di diffusori con un'impedenza nominale diversa rispetto a quanto indicato sul pannello posteriore di questo modello potrebbe provocare problemi di funzionamento, oppure danneggiare i diffusori o il questo modello.

### Posizione dei diffusori

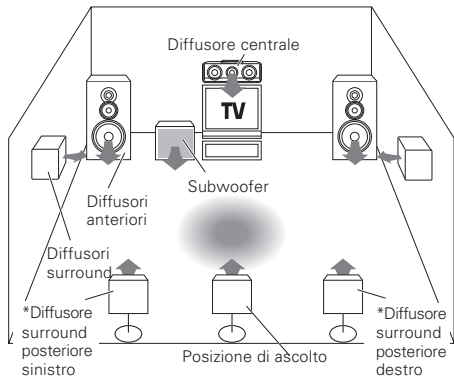

\* Per i diffusori surround posteriori, si possono collocare sia due diffusori surround posteriori (diffusori surround posteriori sinistri e diffusori surround posteriori destri) per un sistema audio surround canale 7,1 o un diffusore surround posteriore per il sistema audio surround canale 6,1.

**Diffusori anteriori** : Posizionare a sinistra e a destra, di fronte alla posizione di ascolto. Per tutti i modi surround è necessario installare diffusori anteriori.

**Diffusore centrale** : Posizionare di fronte e al centro. Tale diffusore stabilizza l'elaborazione dell'audio e contribuisce a ricrearne il movimento. Necessari per la riproduzione surround.

**Diffusori surround** : Posizionare direttamente a destra e a sinistra oppure leggermente arretrati rispetto alla posizione di ascolto e ad altezze uniformi, a circa 1 metro sopra la testa degli ascoltatori. Tali diffusori ricreano il movimento e l'atmosfera del suono. Necessari per la riproduzione surround.

**Subwoofer** : Riproduce i suoni bassi profondi e potenti.

**Posizione di ascolto** : Collocare il diffusore direttamente dietro la posizione di ascolto. La posizione ottimale dipende principalmente dalle condizioni della stanza.

- Sebbene il sistema surround ideale sia formato da tutti i diffusori sopra descritti, se non si dispone di un diffusore centrale o di un subwoofer è possibile dividere tali segnali tra i diffusori a disposizione nelle relative impostazioni, in modo da ottenere la migliore riproduzione del suono possibile utilizzando i diffusori presenti.

## Collegamento delle antenne

### Antenna a telaio AM

L'antenna a telaio in dotazione è specifica per uso interno. Posizionarla il più lontano possibile dal questo modello, dal televisore, dai cavi dei diffusori e dal cavo di alimentazione, quindi regolarne la direzione per ottenere la ricezione migliore.

### Collegamento dei terminali dell'antenna AM

❶ Spingere la leva.



❷ Inserire il cavo.

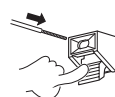

❸ Riposizionare la leva.



### Antenna FM per uso interno

L'antenna per uso interno in dotazione è solamente temporanea. Per ottenere una ricezione stabile dei segnali si consiglia di utilizzare un'antenna per uso esterno. Una volta collegata l'antenna per uso esterno, scollegare l'antenna per uso interno.

### Collegamenti dei terminali dell'antenna FM

Inserire il cavo.



### Antenna FM per uso esterno

Portare nella stanza il cavo coassiale da 75Ω collegato all'antenna FM per uso esterno e collegarlo al terminale **FM 75Ω**.

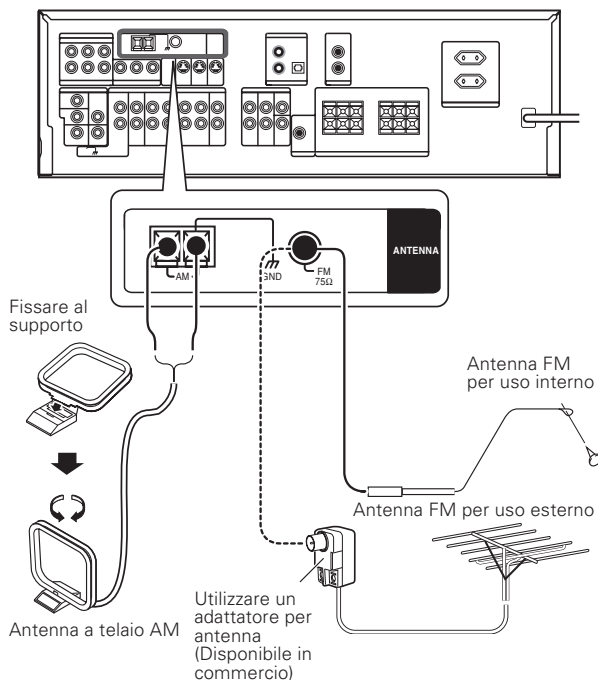

# Preparazione all'audio surround

## Impostazioni dei diffusori

Per riuscire ad ottenere il massimo divertimento dall'ascolto delle modalità di questo modello, accertarsi di completare le impostazioni dei diffusori (Subwoofer, diffusore anteriore, centrale, surround e surround posteriore) come descritto di seguito.

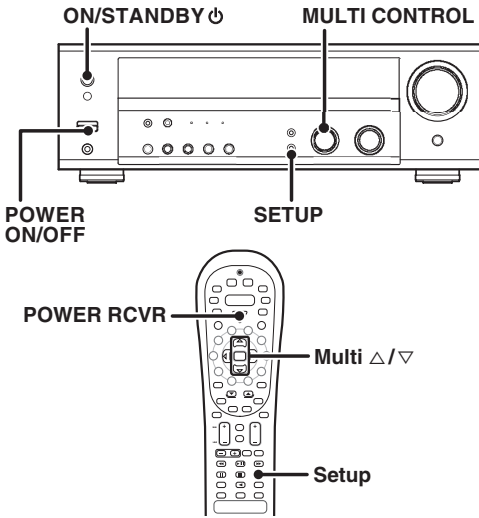

**1** Accendere questo ricevitore premendo i tasti **POWER ON/OFF** e **ON/STANDBY** o **POWER RCVR**.

**2** Per il telecomando, premere il tasto **TUNER** tenendolo premuto per più di 3 secondi per passare al modo ricevitore.

**3** Premere il tasto **SETUP** per attivare la modalità **SETUP** e utilizzare la manopola **MULTI CONTROL** o i tasti **Multi Δ/∇** per le seguenti schermate.

- ① SP SETUP
- ② TESTTONE
- ③ DISTANCE
- ④ LFE LVL
- ⑤ EXIT

La procedura dell'impostazione è la seguente;

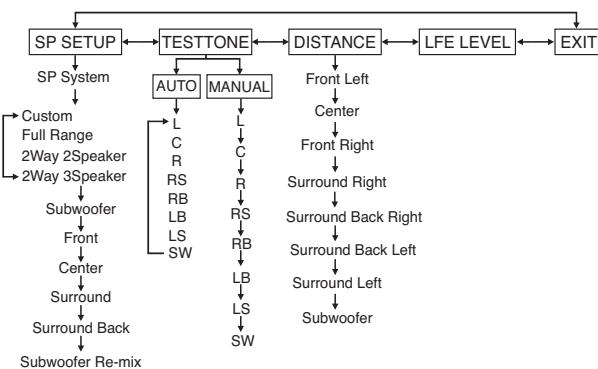

- Se è stato selezionato "SPEAKER" (Diffusore) come impostazione del surround posteriore, "RB"/ "Surround posteriore destro" e "LB"/ "Surround posteriore sinistro" non vengono visualizzati ma sul display viene visualizzato "BS" / "Surround posteriore".

## 4 Selezionare un sistema di diffusori.

**1** Selezionare **SP SETUP** e premere nuovamente il tasto **SETUP** per far scorrere l'indicazione "SP SYSTEM" del sistema degli diffusore sul display.



**2** Utilizzare la manopola **MULTI CONTROL** o i tasti **Multi Δ/∇** per selezionare la configurazione del sistema degli diffusore.

- ① **CUSTOM** : Per i diffusori in generale.
- ② **FULL RANGE** : Per diffusore KENWOOD selezionato – ad esempio, KS-207HT, KS-207EX, KS-208HT.
- ③ **2WAY 2SPKR** : Per diffusore KENWOOD selezionato – ad esempio, KS-307HT, KS-308HT, KS-308EX.
- ④ **2WAY 3SPKR** : Per diffusore KENWOOD selezionato – ad esempio, KS-707EX.

- La selezione 2WAY 2SPKR o 2WAY 3SPKR dovrebbe essere utilizzata soltanto con un sistema di altoparlanti a 6 canali.
- Quando viene selezionata la configurazione 2WAY 2SPKR o 2WAY 3SPKR, la procedura passa all'arresto **5**.

**3** Per la configurazione degli diffusore generici, utilizzare la manopola **MULTI CONTROL** o i tasti **Multi Δ/∇** e selezionare **CUSTOM**, quindi premere nuovamente il tasto **SETUP**.

- Compare l'indicazione della configurazione subwoofer "SUBW ON".



**4** Utilizzare la manopola **MULTI CONTROL** o i tasti **Multi Δ/∇** per selezionare l'impostazione del subwoofer corretta.

- ① **SUBW ON** : Il modo di impostazione del subwoofer questo modello è attivato.
- ② **SUBW OFF** : Il modo di impostazione del subwoofer questo modello è disattivato.

- L'impostazione iniziale è "SUBW ON".
- Quando è selezionato "SUBW OFF", i diffusori anteriori vengono impostati automaticamente su "FRNT LRG" e la procedura passa direttamente al punto **7**.
- Prima di procedere al punto **7**, premere il tasto **SETUP** per accettare l'impostazione.
- Per ascoltare il suono emesso dal subwoofer, selezionare "FRNT NML".

**5** Premere il tasto **SETUP** per accettare l'impostazione.

- Viene visualizzato l'indicatore di impostazione dei diffusori anteriori "FRNT LRG".

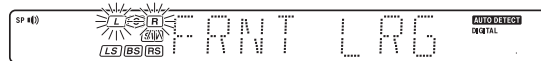

**6** Utilizzare la manopola **MULTI CONTROL** o i tasti **Multi Δ/∇** per selezionare l'impostazione dei diffusori anteriori corretta.

- ① **FRNT LRG** (grande) : a questo modello vengono collegati diffusori con parte anteriore grande.
- ② **FRNT NML** (normale): a questo modello sono collegati i diffusori anteriori di dimensione media.

- Se è selezionato "FRNT LRG", l'audio non verrà emesso da SUBW anche se è impostato su ON. Tuttavia, se si seleziona "SW RE-MIX ON" quando è selezionato il subwoofer, l'audio verrà emesso dal subwoofer.
- In modo STEREO, l'audio viene emesso direttamente dal diffusore anteriore.

**7** Premere il tasto **SETUP** per accettare l'impostazione.

- Viene visualizzato l'indicatore di impostazione del diffusore centrale "CNTR NML".

Continua alla pagina seguente



**6 Utilizzare la manopola MULTI CONTROL o i tasti Multi Δ/▽ per selezionare l'impostazione dei diffusori centrale corretta.**

**Se per i diffusori anteriori è stato selezionato "LRG":**

- ① CNTR NML (normale) : Al questo modello è stato collegato un diffusore centrale di dimensione media.
- ② CNTR LRG (grande) : Al questo modello è stato collegato un diffusore centrale grande.
- ③ CNTR OFF : Il modo di impostazione del diffusore centrale sul questo modello è disattivato.

**Se per i diffusori anteriori è stato selezionato "NML":**

- ① CNTR NML (normale) : Al questo modello è stato collegato un diffusore centrale di dimensione media.
- ② CNTR OFF : Il modo di impostazione del diffusore centrale sul questo modello è disattivato.

**9 Premere di nuovo il tasto SETUP per accettare l'impostazione.**  
 • Viene visualizzato l'indicatore di impostazione dei diffusori surround "SURR NML".

**10 Utilizzare la manopola MULTI CONTROL o i tasti Multi Δ/▽ per selezionare l'impostazione dei diffusore surround corretta.**

**Se per il diffusore centrale è stato selezionato "LRG",**

- ① SURR NML (normale) : Al questo modello sono stati collegati diffusori surround di dimensione media.
- ② SURR LRG (grande) : Al questo modello sono stati collegati diffusori surround grandi.
- ③ SURR OFF : Il modo di impostazione dei diffusori surround sul questo modello è disattivato.

**Se per il diffusore centrale è stata selezionata un'impostazione diversa da "LRG",**

- ① SURR NML (normale) : Al questo modello sono stati collegati diffusori surround di dimensione media.
- ② SURR OFF : Il modo di impostazione dei diffusori surround sul questo modello è disattivato.

• Se si seleziona la funzione "SURR OFF", passare all'operazione 13.

**11 Premere i tasto SETUP per accettare l'impostazione.**  
 • Viene visualizzato l'indicatore di impostazione dei diffusori surround posterior "BS".

**12 Utilizzare la manopola MULTI CONTROL o i tasti Multi Δ/▽ per selezionare l'impostazione dei diffusori surround posteriore coretta.**

**Se per il diffusori surround è stato selezionata "LRG",**

- ① BS NML : Al questo modello sono stati collegati diffusori surround posteriore di dimensione media.
- ② BS LRG : Al questo modello sono stati collegati diffusori surround posteriore grandi.
- ③ BS OFF : Il modo di impostazione dei diffusori surround posteriore sul questo modello è disattivato.



**Se è stato selezionato "NML" come regolazione del diffusore surround posteriore,**

- ① BS NML : a questo modello è collegato il diffusore surround posteriore di dimensione media.
- ② BS OFF : Il modo di impostazione dei diffusori surround posteriore sul questo modello è disattivato.

**Se è stato selezionato "NML" o "LRG" come regolazione del diffusore surround posteriore,**

- ① SPEAKER : Il segnale Surround posteriore uscirà dal terminale del diffusore SURROUND posteriore e dal terminale SURR BACK L/SURR BACK PRE OUT in modalità mono.
- ② PRE OUT : Il segnale Surround posteriore uscirà dai terminali SURR BACK L/SURR BACK e SURR BACK R PRE OUT in modalità stereo.

**13 Premere di nuovo il tasto SETUP per accettare l'impostazione.**  
 • L'indicatore di impostazione per il re-mix del subwoofer "SW RE-MIX" scorre sul display.



• Se il subwoofer è disattivato, l'impostazione per il re-mix del subwoofer non è utilizzabile.

**14 Utilizzare la manopola MULTI CONTROL o i tasti Multi Δ/▽ per selezionare l'impostazione dei re-mix del subwoofer corretta.**

- ① RMX ON : La modalità per l'impostazione del re-mix del subwoofer al questo modello è attivato.
- ② RMX OFF : La modalità per l'impostazione del re-mix del subwoofer al questo modello è disattivato.

**15 Premere i tasti SETUP per accettare l'impostazione.**

**5 Regolare il livello del volume del diffusore.**

Dalla posizione di ascolto usuale, regolare i livelli di volume. I livelli di volume di ciascun diffusore devono essere identici.

• Ai punti 5 e 6, vengono visualizzati solo gli indicatori dei canali dei diffusori selezionati che necessitano di regolazione.

**7 Premere il tasto SETUP per avviare TEST TONE (tono di prova).**

• Il questo modello entra nel modo di regolazione del livello di volume dei diffusore.

La selezione di AUTO/MANUAL TEST TONE avviene mediante la manopola MULTI CONTROL o i tasti Multi Δ/▽.

- ① AUTO
- ② MANUAL

**8 Premere nuovamente il tasto SETUP per selezionare AUTO o MANUAL.**

Utilizzare la manopola MULTI CONTROL o i tasti Multi Δ/▽ per regolare il volume del tono di prova in uscita dal canale dell' diffusore desiderato.

Per la selezione AUTO, il tono di prova viene emesso da ciascun diffusori per 2 secondi nella seguente sequenza:

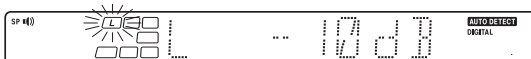
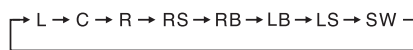

• Se è stato selezionato "SPEAKER" (Diffusore) come impostazione del surround posteriore, "RB" e "LB" non vengono visualizzati ma viene visualizzato "BS".

• Se le impostazioni di livello del volume per i diffusori vengono modificate durante l'ascolto, vengono modificate anche le impostazioni a cui si fa riferimento in questa pagina. → 27

• Se un diffusore è regolato su OFF (disattivo) durante SP SETUP, la regolazione del TEST TONE per quell' diffusore non verrà eseguita.

**9 Premere di il tasto SETUP.**

• Il tono di prova viene disattivato. Il questo modello entra in modalità di immissione della distanza dagli diffusori.

**4 Per la selezione MANUAL, premere ogni volta il tasto SETUP per selezionare il canale dell' diffusore.**

## 6 Immettere la distanza dai diffusori.

- 1 Selezionare **DISTANCE** nelle schermate di configurazione e premere nuovamente il tasto **SETUP**.
- 2 Misurare la distanza dalla posizione di ascolto a ciascun diffusori.

### Annotare la distanza da ciascun diffusore.

Distanza dai diffusori anteriori di sinistro (L) : \_\_\_ piedi (metri)  
 Distanza dal diffusore centrale (C) : \_\_\_ piedi (metri)  
 Distanza dai diffusori anteriori di destro (R) : \_\_\_ piedi (metri)  
 Distanza dal destro surround (RS) : \_\_\_ piedi (metri)  
 Distanza dal surround posteriore destro (RB) : \_\_\_ piedi (metri)  
 Distanza dal diffusore surround posteriore (BS) : \_\_\_ piedi (metri)  
 Distanza dal surround posteriore sinistro (LB) : \_\_\_ piedi (metri)  
 Distanza dal diffusore surround sinistro (LS) : \_\_\_ piedi (metri)  
 Distanza dal subwoofer (SW) : \_\_\_ piedi (metri)

• Se è stato selezionato "SPEAKER" (Diffusore) come impostazione del surround posteriore, "RB" e "LB" non vengono visualizzati ma viene visualizzato "BS".

- 3 Utilizzare la manopola **MULTI CONTROL** o i tasti **Multi**  $\Delta/\nabla$  per regolare la distanza dagli diffusori anteriori.

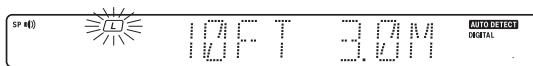

Indicatore in piedi    Indicatore in metri

• La gamma di impostazione consentita è da 1 a 30 da piedi (0,3 a 9,0m), regolabile a incrementi di 1 piede (0,3m).

- 4 Premere il tasto **SETUP** per accettare l'impostazione.
- 5 Ripetere il punto 3 e 4 per immettere la distanza per ciascun diffusori.

## 7 Regolare il LFE LEVEL (livello degli effetti di bassa frequenza)

- 1 Selezionare **LFE LEVEL** dal display di impostazione e premere di nuovo il tasto **SETUP**.
- 2 Utilizzare la manopola **MULTI CONTROL** oppure i tasti **Multi**  $\Delta/\nabla$  per regolare il livello **LFE LEVEL**.



• Il **LFE LEVEL** è regolato da 0dB a -10dB in decrementi di passi da 1dB.

- 3 Premere il tasto **SETUP** per accettare l'impostazione.
- 4 L'impostazione è completata quando viene visualizzato l'indicatore di **EXIT**.

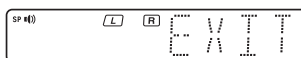

• I diffusori selezionati dovrebbero essere visualizzati sul display. Verificare che tutti i diffusori siano stati selezionati correttamente.

- 5 Premere il tasto **SETUP** per uscire dalla modalità **SETUP**.

## Regolazione del livello di ingresso (solo sorgenti analogiche)

Se il livello di ingresso di un segnale sorgente analogico è troppo elevato, l'indicatore **CLIP** lampeggia per indicare il segnale della sorgente. Regolare il livello di ingresso.



- 1 Utilizzare la manopola **INPUT SELECTOR** per selezionare la sorgente di cui si desidera impostare il livello di ingresso.

• È possibile memorizzare un livello di ingresso distinto per ciascuna sorgente di ingresso.

- 2 Premere più volte il tasto **SOUND** fino a visualizzare l'indicatore "INPUT".

- 3 Utilizzare la manopola **MULTI CONTROL** o i tasti **Multi**  $\Delta/\nabla$  per regolare il livello di ingresso.



• È possibile regolare il livello di ingresso su tre impostazioni: 0 dB, -3 dB e -6 dB (l'impostazione iniziale è 0 dB).

- 4 Premere di nuovo il tasto **SOUND** per tornare all'indicatore di immissione.

# Riproduzione normale

## Preparazione alla riproduzione

Prima di avviare la riproduzione, sono necessarie alcune fasi preparatorie.

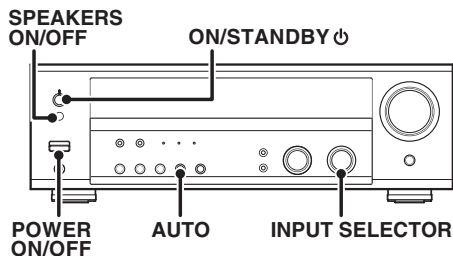

### Accensione del questo modello

- 1 Attivare l'alimentazione dei componenti interessati.
- 2 Attivare l'alimentazione del questo modello premendo i tasti POWER ON/OFF e ON/STANDBY.

### Selezione del modo di ingresso

Se è stato selezionato un componente collegato alle prese CD/DVD, VIDEO2 o DVD/6CH, assicurarsi che l'impostazione del modo di ingresso sia corretta per il tipo di segnale audio da utilizzare. 

### Selezione di MD/TAPE

Selezionare il nome della sorgente corrispondente al componente collegato alle prese MD/TAPE. L'impostazione di fabbrica iniziale è "TAPE". Per modificare il nome della sorgente in "MD", eseguire la seguente procedura:

- 1 Utilizzare la manopola INPUT SELECTOR per selezionare "TAPE".
- 2 Tenere premuto per oltre 2 secondi il tasto AUTO.
  - L'indicatore di sorgente viene modificato in "MD".
  - Per tornare all'indicatore iniziale, ripetere il punto 2.

### Impostazione dello stato dei diffusori

L'indicatore dei diffusori si illumina.



Premere il tasto SPEAKERS ON/OFF per accendere e spegnere i diffusori.

## Ascolto mediante un componente sorgente

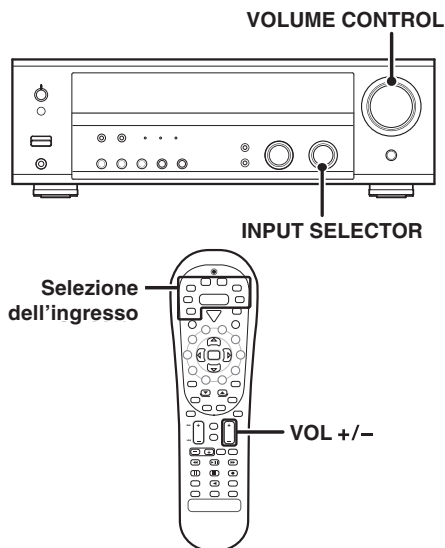

- 1 Utilizzare la manopola INPUT SELECTOR o i tasti per la selezione dell'ingresso per selezionare la sorgente da ascoltare.

Le sorgenti di ingresso vengono modificate come segue:

- 1 "TUNER"
- 2 "CD/DVD"
- 3 "TAPE" o "MD"
- 4 "VIDEO1"
- 5 "VIDEO2"
- 6 "DVD/6CH"
- 7 "PHONO"

- 2 Avviare la riproduzione dalla sorgente selezionata.

- 3 Utilizzare la manopola VOLUME CONTROL o i tasti VOL +/- per regolare il volume.

## Regolazione del suono

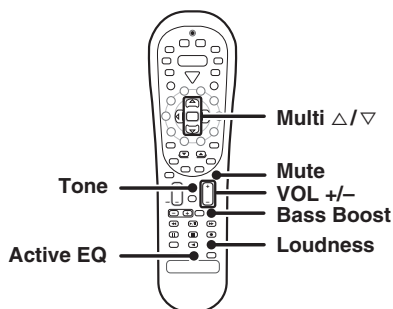
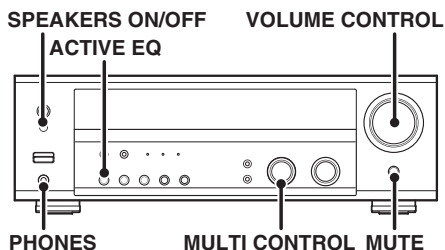

### Regolazione dei toni (solo da telecomando)

Quando il ricevitore si trova nei modo stereo PCM e analogico, è possibile regolare la qualità del suono.

- 1 Per il telecomando, premere il tasto **TUNER** tenendolo premuto per più di 3 secondi per passare al modo ricevitore.
- 2 Premere il tasto **Tone** per selezionare il modo dei toni da regolare.
- 3 Utilizzare la manopola **MULTI CONTROL** o i tasti **Multi Δ/∇** per selezionare **TONE ON/OFF**.

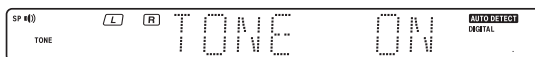

- 4 Dopo aver selezionato la funzione **TONE ON**, premere il tasto **Tone** per accedere ai seguenti display.

**BASS** : Da selezionare per regolare la gamma a bassa frequenza.  
**TREB** : Da selezionare per regolare la gamma ad alta frequenza.

- 5 Utilizzare la manopola **MULTI CONTROL** o i tasti **Multi Δ/∇** per regolare la qualità del suono.



• I livelli dei bassi e degli acuti sono regolabili da -10 a +10 con incrementi di 2 passi.

### Accentuazione rapida delle basse frequenze (Bass Boost) (solo da telecomando)

Quando il questo modello si trova nel modo stereo PCM e analogico, è possibile regolare la qualità del suono.

**Premere il tasto Bass Boost.**

- Premere una volta il tasto per selezionare l'impostazione massima di accentuazione delle basse frequenze (+10).
- La modalità **Tone** verrà attivata automaticamente.
- Tale tasto non funziona quando il questo modello si trova nel modo di regolazione della qualità del suono o degli effetti sonori. → [24] ~ → [29]

### Ripristino dell'impostazione precedente

Premere di nuovo il tasto **Bass Boost**.

### Regolazione di intensità audio (solo da telecomando)

È possibile regolare la funzione di intensità che controlla i valori bassi del volume per conservare la ricchezza del suono. La regolazione può essere eseguita quando il questo modello è nelle modalità stereo PCM e stereo analogico.

**Premere il tasto Loudness per ON l'impostazione LOUDNESS.**

### Per annullare

**Premere di nuovo il tasto Loudness, in modo che l'indicatore "LOUDNESS" si spenga.**

### Disattivazione dell'audio

Il tasto **MUTE** consente di disattivare l'audio dei diffusori.

**Premere il tasto MUTE.**



### Per annullare

**Premere di nuovo il tasto MUTE, in modo che l'indicatore "MUTE" si spenga.**

- È inoltre possibile disattivare l'impostazione **MUTE ON** girando la manopola di controllo del volume.

### Modalità ACTIVE EQ

La modalità **ACTIVE EQ** vi consente di potenziare l'intensità sonora quando è attivata durante la riproduzione Dolby Digital e DTS, sia in funzione PCM o stereo analogica.

**Premere il tasto ACTIVE EQ per accedere alla selezione delle seguenti modalità;**

- 1 **ACTIVE EQ MUSIC** : Indicata per l'ascolto di musica. (Si accenderà l'indicatore LED ACTIVE EQ.)
- 2 **ACTIVE EQ CINEMA** : Indicata per assistere ad un film. (Si accenderà l'indicatore LED ACTIVE EQ.)
- 3 **ACTIVE EQ TV** : Indicata per guardare la TV. (Si accenderà l'indicatore LED ACTIVE EQ.)
- 4 **ACTIVE EQ OFF** : La funzione **ACTIVE EQ** sarà disattivata. (L'indicatore LED ACTIVE EQ si spegnerà.)

- La funzione **ACTIVE EQ** non sarà disponibile se **REC MODE**, **AUTO TUNING** o **PRESET MEMORY** è **ON** e durante la riproduzione 96kHz LPCM.

### Ascolto con le cuffie

- 1 **Premere il tasto SPEAKERS ON/OFF, in modo che l'indicatore dei diffusori si spenga.**

Assicurarsi che gli indicatori **SPEAKERS** siano spenti.

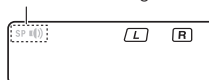

- Se tutti i diffusori vengono spenti nel modo surround, quest'ultimo viene disattivato e viene ripristinata la riproduzione stereo.

- 2 **Collegare le cuffie alla presa PHONES.**



- 3 **Utilizzare la manopola VOLUME CONTROL o i tasti VOL +/- per regolare il volume.**

# Registrazione

## Registrazione audio (sorgenti analogiche)

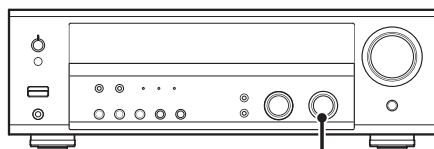

INPUT SELECTOR

### Registrazione di una sorgente musicale

- 1 Utilizzare la manopola INPUT SELECTOR per selezionare la sorgente (diversa da "MD/TAPE") da registrare.
- 2 Impostare la registratore MD o il piastra a cassette per registrare.
- 3 Avviare la riproduzione, quindi avviare la registrazione.

## Registrazione video

- 1 Utilizzare la manopola INPUT SELECTOR per selezionare la sorgente video (diversa da "VIDEO1") da registrare.
- 2 Impostare sulla registrazione la piastra video collegata a VIDEO 1.
  - Selezionare REC MODE per registrare una sorgente di ingresso digitale.
- 3 Avviare la riproduzione, quindi avviare la registrazione.
  - Con alcuni software video è possibile che la registrazione non risulti normale. Tale problema è dovuto alla presenza di un sistema anticopia. - [38]

## Registrazione audio (sorgenti digitali)

Attivare il **modo REC** per registrare una sorgente di ingresso digitale. Normalmente, utilizzare il **modo A-REC (Auto-Record)** per registrare sorgenti di ingresso audio. Quando il modo digitale viene modificato durante la registrazione nel **modo A-REC**, è possibile che la sorgente di ingresso audio venga momentaneamente interrotta.

### Registrazione di musica nel modo A-REC o M-REC

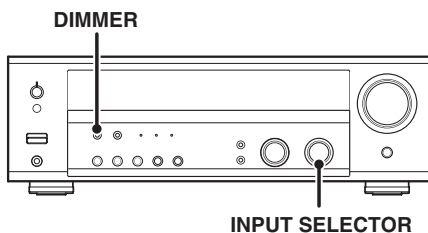

- 1 Utilizzare la manopola INPUT SELECTOR per selezionare la sorgente (CD/DVD, DVD/6CH o VIDEO2) da registrare.
- 2 Impostare la registratore MD o il piastra a cassette per registrare.

- 3 Premere e tenere premuto per oltre 2 secondi il tasto DIMMER, in modo da selezionare il modo A-REC o M-REC durante l'input del segnale digitale.

- 1 **Modo Rec disattivata** : Il modo di registrazione dell'ingresso digitale è disattivato.
- 2 **Modo A-REC** : I segnali di ingresso digitali (DTS, Dolby Digital o PCM) vengono identificati automaticamente e vengono convertiti in segnali stereo pronti per la registrazione.
- 3 **Modo M-REC** : Viene conservato il tipo di segnale di ingresso presente al momento della selezione di tale modo.

- Quando è selezionata la modo **M-REC**, il segnale di ingresso digitale viene convertito in segnali stereo (down-mix). Ma una volta cambiato il segnale digitale in un altro segnale, non viene emesso nessun segnale. Quando è selezionata la modo **A-REC**, il segnale di ingresso digitale viene convertito in segnali stereo anche se il segnale digitale è cambiato.

Per il modo A-REC:

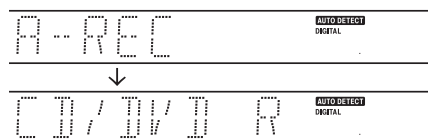

Per il modo M-REC:

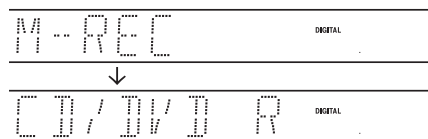

- 4 Avviare la riproduzione, quindi avviare la registrazione.
  - Se la riproduzione audio si interrompe a metà a causa di una modifica dei segnali di ingresso, ecc., premere il tasto DIMMER.

# Ascolto di trasmissioni radiofoniche

È possibile memorizzare fino a 40 stazioni e richiamarle con la pressione di un unico tasto.

È possibile classificare le stazioni radiofoniche in stazioni RDS (Radio Data System) e in stazioni di altro tipo. Per ascoltare o memorizzare stazioni RDS nella memoria preselezionata, vedere la sezione intitolata "Utilizzo del sistema RDS".

## Sintonizzazione (non-RDS) delle stazioni radio

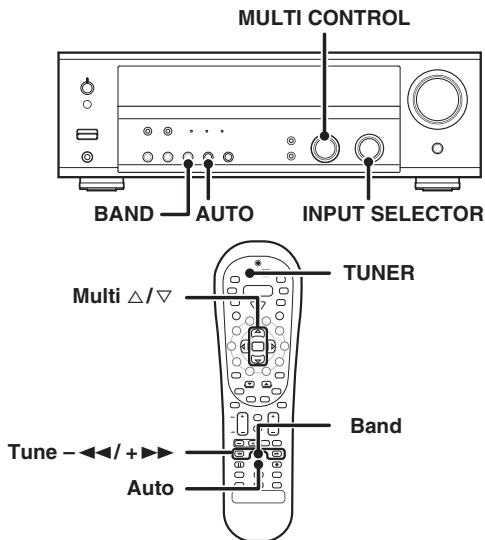

**1** Utilizzare la manopola **INPUT SELECTOR** o il tasto **TUNER** per selezionare.

**2** Utilizzare il tasto **BAND** per selezionare la banda di trasmissione desiderata.

A ogni pressione la banda viene modificata come segue:

- ① FM
- ② AM

Sul display viene visualizzato "AM" o "FM".

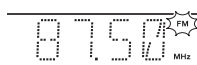

**3** Utilizzare il tasto **AUTO** per selezionare il metodo di sintonia desiderato.

A ogni pressione il metodo di sintonia viene modificato come segue:

- ① **AUTO illuminato** (sintonia automatica)
- ② **AUTO non illuminato** (sintonia manuale)

Sul display si illumina l'indicatore "AUTO".

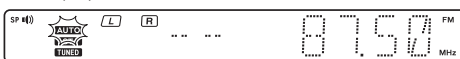

• Di solito viene utilizzata l'impostazione "AUTO" (sintonia automatica). Se le onde radiofoniche sono deboli e vi è molta interferenza, commutare sulla sintonia manuale (con la sintonia manuale, le trasmissioni stereo vengono ricevute in modo monofonico).

**4** Utilizzare la manopola **MULTI CONTROL** o i tasti **Multi Δ/∇** o i tasti **Tune -◀◀/▶▶** per selezionare la stazione.

"ST." si illumina quando una trasmissione viene ricevuta in modo stereo.

Display della frequenza

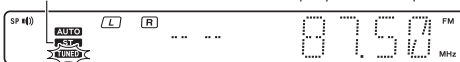

"TUNED" viene visualizzato quando si riceve una stazione.

**Sintonia automatica** : La stazione successiva viene sintonizzata automaticamente.

**Sintonia manuale** : Ruotare la manopola (o premere il tasto) per selezionare la stazione desiderata.

## Utilizzo del sistema RDS (Radio Data System)

Con RDS si intende un sistema che, insieme al segnale di trasmissione, comunica informazioni utili (sotto forma di dati digitali) per le trasmissioni FM. I sintonizzatori e i ricevitori predisposti alla ricezione RDS sono in grado di estrarre le informazioni dal segnale di trasmissione e di utilizzarle con diverse funzioni, come la visualizzazione automatica del nome della stazione.

### Funzioni RDS:

#### Ricerca PTY (identificazione del tipo di programma) - 23

Si sintonizza automaticamente su una stazione che sta trasmettendo il tipo di programma specificato (genere).

#### Visualizzazione PS (nome Program Service)

Visualizza automaticamente il nome della stazione trasmesso dalla stazione RDS.

#### Funzione RDS AUTO MEMORY - 23

Seleziona e memorizza automaticamente nella memoria preselezionata fino a 40 stazioni RDS.

Se nella memoria preselezionata sono state memorizzate meno di 40 stazioni RDS, nei posti vuoti vengono memorizzate stazioni FM normali.

#### Funzione Radio Text (testo radio)

Visualizza i dati di testo radio trasmessi da alcune stazioni RDS quando viene premuto il tasto **RDS Disp.** (Display). Se non vengono trasmessi dati di testo viene visualizzato "NO RT".

"RDS" si illumina quando viene ricevuta una trasmissione (un segnale) RDS.

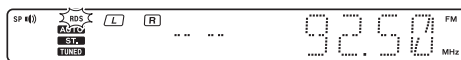

Note

È possibile che alcune funzioni e alcuni nomi di funzioni siano diversi per determinati paesi e aree.

Prima di utilizzare una funzione RDS, assicurarsi di eseguire la funzione RDS AUTO MEMORY facendo riferimento alla descrizione contenuta in "Preselezione delle stazioni RDS (RDS AUTO MEMORY)". - 23

## Preselezione manuale delle stazioni radiofoniche

La funzione RDS AUTO MEMORY assegna numeri di preselezione alle stazioni RDS partendo dal numero di preselezione "1". Assicurarsi quindi di eseguire la funzione RDS AUTO MEMORY prima di memorizzare manualmente le stazioni AM, nonché altre stazioni FM e RDS.

"Preselezione delle stazioni RDS (RDS AUTO MEMORY)" - 23

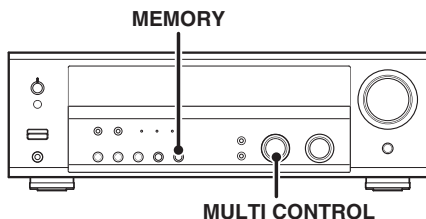

**1** Sintonizzarsi sulla stazione da memorizzare.

Continua alla pagina seguente

**2** Premere il tasto **MEMORY** durante la ricezione della stazione.

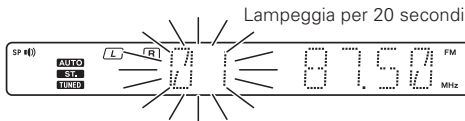

Passare al punto **3** entro 20 secondi.  
(Se trascorrono più di 20 secondi, premere di nuovo il tasto

**3** Utilizzare la manopola **MULTI CONTROL** o i tasti **Multi**  $\Delta/\nabla$  per selezionare una delle stazioni preimpostate (da 1 a 40).

**4** Premere nuovamente il tasto **MEMORY** per confermare l'impostazione.

- Ripetere i punti **1**, **2**, **3** e **4** fino a memorizzare tutte le stazioni desiderate.
- Se una stazione viene memorizzata su un numero di preselezione già utilizzato, la stazione precedente viene sostituita con la stazione nuova.

**Ricezione delle stazioni preselezionate**

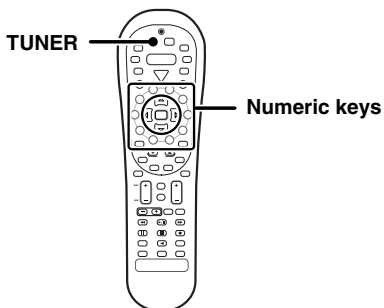

**1** Premere il tasto **TUNER** per selezionare il sintonizzatore come sorgente.

**2** Inserire il numero della stazione preselezionata da ricevere (fino a "40").

Premere i tasti numerici nel seguente ordine:

Per "15", premere .....  $+10$ ,  $5$   
 Per "20", premere .....  $+10$ ,  $+10$ ,  $0$

- Se durante la digitazione di un numero a due cifre viene commesso un errore, premere più volte il tasto  $+10$  per tornare alla visualizzazione iniziale e ricominciare la procedura.



**Ricezione delle stazioni preselezionate in ordine (P.Call)**

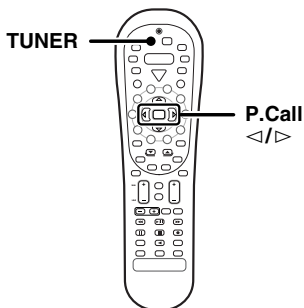

**1** Premere il tasto **TUNER** per selezionare il sintonizzatore come sorgente.

**2** Utilizzare i tasti **P.Call**  $\triangleleft/\triangleright$  per selezionare la stazione desiderata.

- A ogni pressione del tasto viene ricevuta in sequenza un'altra stazione preselezionata.

Premendo il tasto **P.Call**  $\triangleright$  si ottiene:

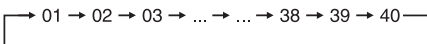

Premendo il tasto **P.Call**  $\triangleleft$  si ottiene:

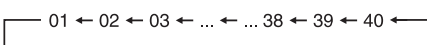

Tenendo premuti i tasti **P.Call**  $\triangleright$  o  $\triangleleft$  è possibile saltare da una stazione preselezionata all'altra, ricevendo ciascuna stazione preselezionata a intervalli di 0,5.

**Utilizzo del tasto RDS Disp. (Display)**

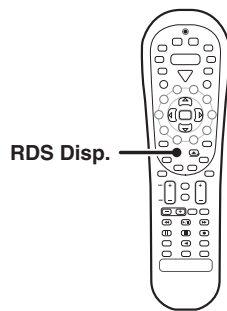

Premendo il tasto **RDS Disp.** viene modificato il contenuto del display.

A ogni pressione il modo di visualizzazione viene modificato come segue:

- 1 Visualizzazione **PS** (nome Program Service)
- 2 Visualizzazione **RT** (testo radio)
- 3 Visualizzazione della frequenza

**1** Visualizzazione **PS** (nome Program Service):

Il nome della stazione viene visualizzato automaticamente quando viene ricevuta una trasmissione RDS.

Se non sono stati inviati dati PS, viene visualizzato "NO PS"



**2** Visualizzazione **RT** (testo radio):

I dati di testo che accompagnano la trasmissione RDS scorrono sul display. Se la stazione RDS corrente non fornisce dati RT, viene visualizzato "NO RT" o "RT----".



**3** Visualizzazione della frequenza:

Viene visualizzata la frequenza della stazione corrente.





## Preselezione delle stazioni RDS (RDS AUTO MEMORY)

Tale funzione memorizza automaticamente nella memoria preselezionata fino a 40 stazioni RDS. Per utilizzare la funzione PTY, è necessario memorizzare le stazioni RDS nella memoria preselezionata utilizzando la funzione RDS AUTO MEMORY.

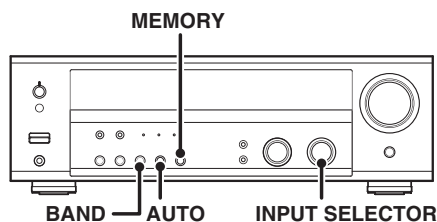

**1** Utilizzare la manopola **INPUT SELECTOR** per selezionare il sintonizzatore.

**2** Utilizzare il tasto **BAND** per impostare la banda di trasmissione su "FM".

**3** Premere e tenere premuto per oltre 2 secondi il tasto **MEMORY**.

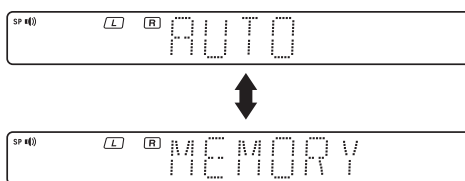

- Dopo pochi minuti, vengono memorizzate fino a 40 stazioni RDS in sequenza a partire dal canale "01".
- È possibile che le stazioni già memorizzate nella memoria preselezionata vengano sostituite con stazioni RDS. (cioè se la funzione RDS AUTO MEMORY individua 15 stazioni RDS, le stazioni correntemente memorizzate da 01 ~ 15 verranno sostituite con le stazioni RDS.)

## Sintonizzazione in base al tipo di programma (ricerca PTY)

Tale funzione consente di impostare il sintonizzatore sulla ricerca automatica delle stazioni che stanno trasmettendo il tipo di programma (genere) che si desidera ascoltare.

In determinate condizioni di ricezione è possibile che sia necessario più di 1 minuto per completare la ricerca.

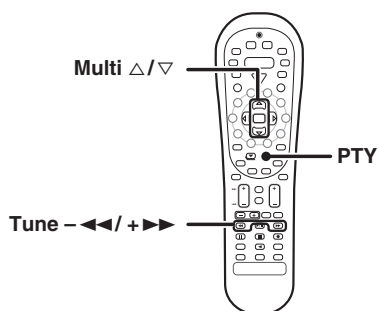

### Preparativi

- Eseguire la procedura RDS AUTO MEMORY.
- Impostare la banda di trasmissione su FM.
- Sintonizzarsi su una stazione RDS.

**1** Premere il tasto **PTY** per attivare il modo di ricerca PTY.



Quando viene ricevuta una trasmissione RDS, il tipo di programma viene visualizzato sul display. Se non sono disponibili dati PTY o se la stazione non è una stazione RDS, viene visualizzato "NONE".

**2** Mentre l'indicatore "PTY" è illuminato, utilizzare la manopola **MULTI CONTROL** o i tasti **Multi Δ/▽** o i tasti **Tune -◀/▶** per selezionare il tipo di programma desiderato.

### Tabella dei tipi di programma

Nome del tipo di programma	Visualizzazione	Nome del tipo di programma	Visualizzazione
Musica pop	POP M	Previsioni del tempo	WEATHER
Musica rock	ROCK M	Finanza	FINANCE
Musica da strada	EASY M	Programmi per bambini	CHILDREN
Musica classica leggera	LIGHT M	Tematiche sociali	SOCIAL
Musica classica impegnata	CLASSICS	Religione	RELIGION
Altra musica	OTHER M	Interventi degli	PHONE IN
Notiziari	NEWS	Viaggi	TRAVEL
Temi di attualità	AFFAIRS	Tempo libero	LEISURE
Informazioni	INFO	Musica jazz	JAZZ
Sport	SPORT	Musica country	COUNTRY
Istruzione	EDUCATE	Musica nazionale	NATION M
Teatro	DRAMA	Revival	OLDIES
Cultura	CULTURE	Musica folk	FOLK M
Scienza	SCIENCE	Documentari	DOCUMENT
Argomenti vari	VARIED		

Se tale operazione viene tentata prima di eseguire la funzione RDS AUTO MEMORY, viene visualizzato "NO PROG".

**3** Premere il tasto **PTY** per avviare la ricerca.

**ESEMPIO: ricerca di una stazione di musica rock.**

Visualizzazione durante la ricerca.



Lampeggia Visualizzazione del nome del tipo di programma.

Visualizzazione quando viene ricevuta una stazione.

Si spegne

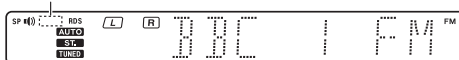

Visualizzazione del nome della stazione

- Mentre "PTY" lampeggia, non viene emesso alcun audio.
- Se non è possibile trovare il tipo di programma desiderato, viene visualizzato "NO PROG", quindi dopo diversi secondi il display torna alla visualizzazione iniziale.

**Per selezionare un altro tipo di programma**

Ripetere i punti **1**, **2** e **3**.

# Effetti sonori

Il questo modello dispone di modi di ascolto che consentono di sfruttare effetti sonori migliori con diverse sorgenti video. Per ottenere un effetto ottimale dai modi surround, assicurarsi innanzitutto di aver impostato correttamente i diffusori. - 15

## Modo surround

Le posizioni degli diffusore sottoindicate riguardano il sistema audio surround a 5,1 canali;

- Dolby Digital
- Dolby Pro Logic II
- DTS
- DSP
- DVD 6-channel

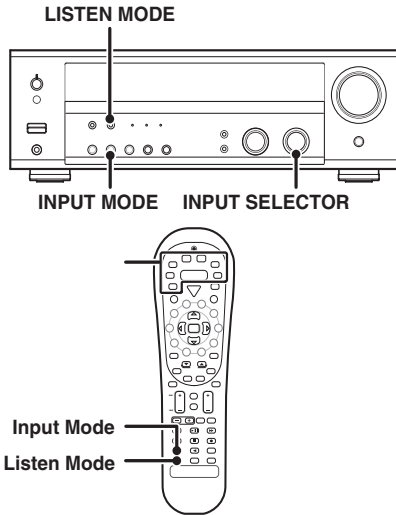

Nessun diffusore surround posteriore

Le posizioni degli diffusore sottoindicate riguardano il sistema audio surround a 6,1 canali,

- Dolby Digital EX
- DTS-ES
- Neo:6

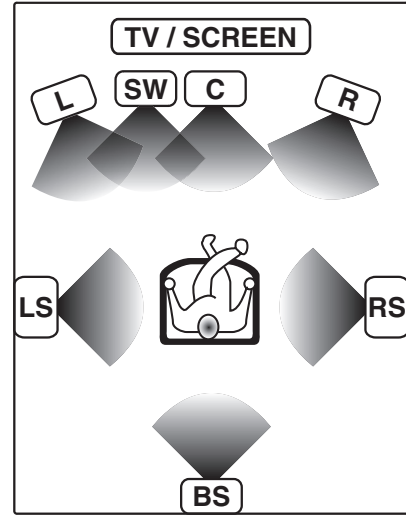

Diffusore surround posteriore

Le posizioni degli diffusore sottoindicate riguardano il sistema audio surround a 7,1 canali;

- Dolby Pro Logic IIx

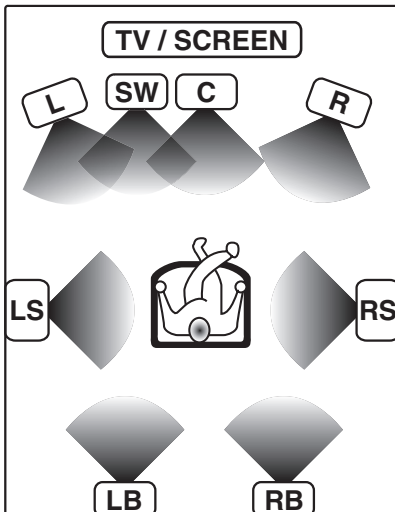

Diffusore surround sinistro o anteriore posteriore

- L** Diffusore anteriore sinistro
- SW** Subwoofer
- C** Diffusore centrale
- R** Diffusore anteriore destro
- LS** Diffusore sinistro Surround
- RS** Diffusore destro Surround
- BS** Diffusore posteriore Surround
- LB** Diffusore surround sinistro posteriore
- RB** Diffusore surround anteriore posteriore

Fabbricato dietro licenza Dolby Laboratories. "Dolby", "Pro Logic" e il simbolo della doppia D sono marchi di Dolby Laboratories.

I nomi "DTS", "DTS-ES Extended Surround" e "Neo:6" sono marchi di fabbrica della Digital Theater Systems, Inc.



Nota

**LFE** = Low Frequency Effects (effetti a bassa frequenza). Tale canale fornisce al subwoofer segnali di bassi non direzionali distinti per ottenere effetti sonori di basso più profondi e dinamici.

### Dolby Digital

Il formato surround Dolby Digital consente di ascoltare fino a 5,1 canali di audio surround digitale da segnali di ingresso Dolby Digital (come software Laserdisc o DVD contrassegnati con ). A confronto con il surround Dolby precedente, il sistema Dolby Digital fornisce una qualità del suono migliore, una precisione spaziale più accurata e una gamma dinamica migliorata.

Sebbene per ottenere il vero audio surround Dolby Digital a 5,1 canali sia necessario un set completo di diffusori (anteriore sinistro, destro e centrale, sinistro e destro surround, più un subwoofer), il ricevitore consente di ascoltare segnali di ingresso Dolby Digital (e Dolby Surround) anche se vengono collegati solo i diffusori anteriori.

### Dolby Digital EX

La tecnologia Dolby Digital EX rappresenta uno sviluppo della tecnologia Dolby Digital, e genera sei canali di uscita a piena larghezza di banda dai canali sorgente 6,1.

Questa conversione utilizza un decodificatore a matrice che trasforma i due canali della registrazione originale in tre canali di surround. Questo effetto è ottenuto impiegando tre diversi segnali di surround, surround sinistro, surround destro, e surround posteriore, ed ognuno di questi aziona un gruppo di diffusori. In pratica, è come se si aggiungesse un canale centrale dedicato per i diffusori posteriori, che aumenta la diffusione e la naturalezza dell'effetto acustico, offrendo la facilità di avvolgere l'ascoltatore in un'onda di effetti sonori, posizionandoli esattamente ove si troverebbero in una situazione reale. Per ottimizzare la riproduzione, si consiglia di usare la funzione Dolby Digital EX con colonne sonore registrate con il sistema Dolby Digital Surround EX, che incorporano un marchio digitale che attiva questa funzione automaticamente. Notare che per i titoli registrati prima della fine del 2001, la funzione dovrà essere attivata manualmente.

Sebbene per ottenere il vero audio Surround Dolby Digital EX a 6,1 canali sia necessario un set completo di diffusori (anteriore sinistro, destro e centrale, sinistro e destro surround, surround posteriore più un subwoofer), il questo modello consente di ascoltare segnali di ingresso Dolby Digital (e Dolby Surround) anche se vengono collegati solo i diffusori anteriori.

Sebbene solo le piste sonore Dolby Digital incorporino un canale a bassa frequenza distinto, il collegamento di un subwoofer migliorerà le prestazioni in termini di bassi profondi anche negli altri modi surround.

Il sistema Dolby Digital dispone di un canale ".1" o LFE. L'indicatore "LFE" viene visualizzato sul display quando viene immesso un segnale per tale canale. - [24]

### Dolby PRO LOGIC Ix e Dolby PRO LOGIC II

Dolby PRO LOGIC II è stato progettato specificamente per fornire una nuova percezione di spazio, direzione ed articolazione del suono da sorgenti codificate Dolby Surround (quali i software video e Laserdisc contrassegnati con ). Questo viene raggiunto grazie ad un design logico con feedback incorporato e intelligente, una decodifica del surround matrix e la decodifica delle uscite surround stereo ad ampiezza di banda completa.

DOLBY PRO LOGIC Ix rappresenta un'evoluzione delle funzioni di DOLBY PRO LOGIC II.

Crea l'audio surround del canale 6,1 e del canale 7,1 per stereo oppure segnali di canale 5,1. Questa funzione consente uno straordinario effetto di sottofondo che fa sentire l'utente circondato da suono naturale. In particolar modo, l'audio surround del canale 7,1 è in grado di riprodurre un audio realistico dai diffusori surround posteriori.

Le modalità PRO LOGIC Ix programmate in questo modello sono "MOVIE", "MUSIC" e "GAME". Le modalità PRO LOGIC II programmate in questo modello sono "MOVIE", "MUSIC", "GAME" e "PRO LOGIC".

La modalità "MOVIE" presenta funzioni preimpostate per riprodurre un audio surround calibrato di alto livello, mentre la modalità "MUSIC" dispone di funzioni regolabili dall'utente in grado di offrire i tre controlli opzionali, quali le modalità "Dimension", "Center Width" e "Panorama" e consentire l'ottimizzazione dei campi audio a discrezione dell'utente.

Il comando "Dimension" consente all'utente di regolare gradualmente il campo sonoro verso la parte anteriore o posteriore; il comando "Center Width" consente varie regolazioni del bilanciamento dei diffusori sinistro, centrale e destro; il modo "Panorama" consente di estendere l'elaborazione stereo anteriore includendo i diffusori surround per un eccezionale effetto "avvolgente" con elaborazione sulle pareti laterali.

La modalità "GAME" assicura un audio effetto surround ed emozionante, quando si fa un gioco o si guarda la TV. Specialmente nella modalità "GAME" PRO LOGIC Ix, viene aggiunto al subwoofer l'audio base non solo dal diffusore anteriore e centrale ma anche dal canale surround, generando in tal modo un effetto surround più dinamico che mai.

### DTS-ES

DTS-ES (Digital Theater System-Extended Surround) presenta un sistema surround a 6,1 canali con un ulteriore canale surround posteriore che rappresenta una evoluzione rispetto al sistema surround tradizionale di 5,1 canali.

Il formato DTS-ES che è stato registrato nel DVD, CD o LD è costituito da due modalità. DTS-ES Discrete 6,1 riproduce il surround posteriore discreto, che è totalmente indipendente, e il DTS-ES Matrix 6,1 produce il surround posteriore che sintetizza tra i canali surround sinistro e destro ricorrendo alla tecnologia della matrice. DTS-ES è perfettamente compatibile con il sistema surround tradizionale a 5,1 canali. Il surround dei canali 6,1 con surround posteriore supplementare, presenta effetti surround assai più naturalistici, sviluppando l'impressione dell'immagine sonora avvolgente. I programmi che sono registrati con la tecnologia DTS-ES sono formati da "information flag" che potranno controllare la modalità Discrete e Matrix. Ne deriva che è in grado di selezionare automaticamente la modalità che si abbina meglio.

### Neo:6

Neo:6 è una nuova tecnologia sviluppata da DTS. E' in grado di riprodurre l'audio surround a 6 canali di alto livello con una sorprendente fedeltà del contenuto di 2 canali. Neo:6 presenta 2 modalità, la modalità "CINEMA" per la riproduzione di filmati e la modalità "MUSIC" per la riproduzione di musica.

Il sistema DTS dispone di un canale ".1" o LFE. L'indicatore "LFE" viene visualizzato sul display quando viene immesso un segnale per tale canale. - [24]

### DTS

Il formato audio multicanale DTS è disponibile su software CD, LD e DVD. Il sistema DTS è un formato rigorosamente digitale che non è possibile decodificare nella maggior parte dei lettori CD, LD o DVD. Per tale motivo, quando si tenta di riprodurre il software codificato con il sistema DTS attraverso l'uscita analogica di un nuovo lettore CD, LD o DVD, nella maggior parte dei casi vengono emessi disturbi digitali. Se l'uscita analogica è collegata direttamente a un sistema di amplificazione ad alta potenza, è possibile che tali disturbi siano eccessivamente alti. Per evitare tale situazione, è necessario che l'utente adotti precauzioni appropriate per la riproduzione dell'uscita digitale, come descritto di seguito. Per ascoltare una riproduzione DTS Digital Surround™, è necessario collegare un decodificatore DTS Digital Surround esterno a 5,1 canali o un amplificatore con un decodificatore DTS Digital Surround incorporato all'uscita digitale (S/P DIF, AES/EBU o TosLink) del lettore CD, LD o DVD. Il decodificatore DTS è incorporato in tutti i modelli.

Il sistema DTS dispone di un canale ".1" o LFE. L'indicatore "LFE" viene visualizzato sul display quando viene immesso un segnale per tale canale. - [24]

### Modo DSP

Il modo DSP consente di ottenere l'atmosfera di un concerto dal vivo o di una sala praticamente con qualsiasi tipo di segnale di ingresso. Tali modi sono particolarmente efficaci quando utilizzati con segnali di ingresso stereo, come CD, televisione e radio FM. La prossima volta che si guarda un concerto o un incontro sportivo, è possibile provare l'ascolto con il modo ARENA, JAZZ CLUB, THEATER, STADIUM o DISCO!

### Cosa si intende con DSP?

DSP significa Digital Signal Processor. Il modo di ascolto di suoni in un ambiente reale dipende da diversi fattori: uno dei più importanti è il riverbero (il decadimento degli elementi di suoni che riecheggiano in diversi luoghi).

I modi DSP danno una sensazione di realismo, utilizzando il sistema DSP per creare il riverbero senza rovinare la qualità del suono del segnale originale.

### Modo DVD a 6 canali

Se si dispone di un lettore DVD o di un apparecchio simile dotato di un'uscita a 6 canali, il questo modello consente di sfruttare completamente l'effetto del materiale sorgente DVD con codifica multicanale. Dato che i segnali sorgente sono digitali e che ciascun canale viene immesso indipendentemente, la qualità del suono, il senso di spaziosità e la gamma dinamica risultati sono superbi.

L'indicazione "6CH INPUT" compare sul display durante la selezione della modalità a 6 canali DVD.

## Riproduzione surround

I modelli compatibili con il sistema DTS sono in grado di riprodurre CD, DVD o LD contrassegnati con il simbolo DTS.

È possibile utilizzare il sistema DOLBY DIGITAL durante la riproduzione di software DVD o LD contrassegnati con il simbolo  e di trasmissioni digitali in formato DOLBY DIGITAL (ecc.). È possibile utilizzare sistemi DOLBY PRO LOGIC durante la riproduzione di software video, DVD o LD software contrassegnati con il simbolo .

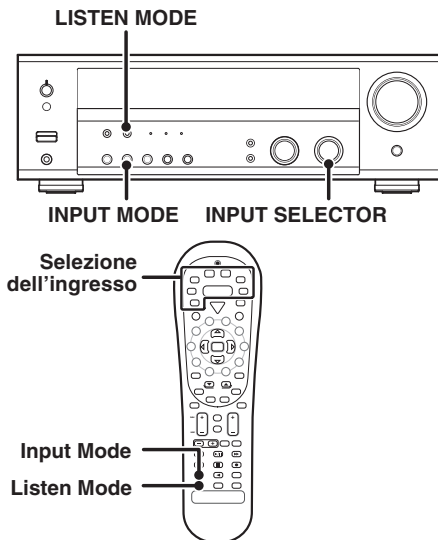

### Preparativi

- Accendere i componenti interessati.
- Completare la "Preparazione all'audio surround" (impostazioni dei diffusori).
- Utilizzare la manopola **INPUT SELECTOR** o tasti per la **selezione dell'ingresso** per selezionare il componente che si desidera riprodurre l'audio surround.
- Utilizzare il tasto **INPUT MODE** per selezionare il modo di ingresso (analogico o digitale) per la sorgente da riprodurre.
- Quando viene riprodotta una sorgente DTS selezionando l'ingresso analogico, verranno emessi disturbi.

#### 1 Avviare la riproduzione del software video.

#### 2 Premere il tasto LISTEN MODE per selezionare il modo di ascolto.

Le impostazioni del modo di ascolto vengono memorizzate separatamente per ogni ingresso. Se il modo di ingresso è impostato su completamente automatico ("AUTO DETECT" si illumina), il questo modello seleziona automaticamente il modo di ascolto ottimale sulla base del tipo di segnale di ingresso e delle impostazioni dei diffusori.

A ogni pressione del tasto LISTEN MODE l'impostazione viene modificata come mostrato di seguito.

Le impostazioni del modo di ascolto variano a seconda del tipo di segnale di ingresso.

#### Disco compatibile Dolby Digital Surround EX:

Il disco compatibile Dolby Digital Surround EX contiene segnali di identificazione. Quando si sceglie FULL AUTO durante "Impostazioni della modalità di ingresso" (→ 15), questo amplificatore individua i segnali di identificazione e cambia automaticamente la modalità LISTEN in DOLBY DIGITAL EX (modalità Dolby Digital Surround EX).

Tuttavia a volte si trovano dei dischi che sono dischi compatibili Dolby Digital Surround EX ma che non contengono i segnali di identificazione. Se sull'etichetta del disco o sul pacco è presente un avviso del tipo "Surround EX", è possibile selezionare DOLBY DIGITAL EX per godere dell'audio Dolby Digital Surround EX.

### Quando il segnale di ingresso è DOLBY DIGITAL o DOLBY DIGITAL EX:

(l'indicatore DOLBY DIGITAL o PRO LOGIC si illumina)

- 1 **DOLBY DIGITAL** : Surround DOLBY DIGITAL.
- 2 **DOLBY DIGITAL EX** : Surround DOLBY DIGITAL EX. (l'indicatore LED DOLBY DIGITAL EX si illumina.)
- 3 **PL IIx MOVIE** : Modo MOVIE surround PRO LOGIC IIx. (l'indicatore PRO LOGIC si illumina.)
- 4 **PL IIx MUSIC** : Modo MUSIC surround PRO LOGIC IIx. (l'indicatore PRO LOGIC si illumina.)
- 5 **PL IIx GAME** : Modo GAME surround PRO LOGIC IIx. (l'indicatore PRO LOGIC si illumina.)
- 6 **PL II MOVIE** : Modo MOVIE surround PRO LOGIC II. (l'indicatore PRO LOGIC si illumina.)
- 7 **PL II MUSIC** : Modo MUSIC surround PRO LOGIC II. (l'indicatore PRO LOGIC si illumina.)
- 8 **PL II GAME** : Modo GAME surround PRO LOGIC II. (l'indicatore PRO LOGIC si illumina.)
- 9 **PRO LOGIC** : Modo PRO LOGIC surround PRO LOGIC II. (l'indicatore PRO LOGIC si illumina.)
- 10 **STEREO** : Riproduzione stereo normale.

### Quando viene selezionato DOLBY DIGITAL

"DOLBY DIGITAL" farà scorrere da destra a sinistra.



### Quando viene immesso il segnale DTS o DTS-ES (matrice, discreto o bitstream):

(l'indicatore LED DTS si illumina)

- 1 **DTS-ES MATRIX 6,1** : DTS - ES MATRIX canale 6,1 surround (gli indicatori DTS-ES e MATRIX 6,1 si illuminano.)
- 2 **DTS-ES DISCRETE 6,1** : DTS - ES DISCRETE canale 6.1 surround (gli indicatori DTS-ES e DISCRETE 6,1 si illuminano.)
- 3 **DTS** : DTS canale 5,1 surround (l'indicatore DTS si illumina.)
- 4 **DTS + NEO:6 CINEMA** : modalità DTS + NEO:6 surround CINEMA.
- 5 **STEREO** : Riproduzione stereo normale.

### Quando il segnale di ingresso è analogico o digitale (ad eccezione dei segnali di tipo DOLBY DIGITAL o DTS):

- 1 **PL IIx MOVIE** : Modo MOVIE surround PRO LOGIC IIx. (l'indicatore PRO LOGIC si illumina.)
- 2 **PL IIx MUSIC** : Modo MUSIC surround PRO LOGIC IIx. (l'indicatore PRO LOGIC si illumina.)
- 3 **PL IIx GAME** : Modo GAME surround PRO LOGIC IIx. (l'indicatore PRO LOGIC si illumina.)
- 4 **PL II MOVIE** : Modo MOVIE surround PRO LOGIC II. (l'indicatore PRO LOGIC si illumina.)
- 5 **PL II MUSIC** : Modo MUSIC surround PRO LOGIC II. (l'indicatore PRO LOGIC si illumina.)
- 6 **PL II GAME** : Modo GAME surround PRO LOGIC II. (l'indicatore PRO LOGIC si illumina.)
- 7 **PRO LOGIC** : modalità NEO:6 surround CINEMA. (l'indicatore NEO:6 si illumina.)
- 8 **NEO:6 CINEMA** : modalità NEO:6 surround MUSIC. (l'indicatore NEO:6 si illumina.)
- 9 **NEO:6 MUSIC** : Modo MUSIC surround NEO:6 (l'indicatore NEO:6 si illumina.)

- ⑩ **ARENA** : Modo ARENA surround DSP.
- ⑪ **JAZZ CLUB** : Modo JAZZ CLUB surround DSP.
- ⑫ **THEATER** : Modo THEATER surround DSP.
- ⑬ **STADIUM** : Modo STADIUM surround DSP.
- ⑭ **DISCO** : Modo DISCO surround DSP.
- ⑮ **STEREO** : Riproduzione stereo normale.

• Se il segnale di ingresso è Dolby Digital o DTS e dispone di più canali rispetto al numero massimo di canali di riproduzione disponibili utilizzando le impostazioni correnti del questo modello, viene eseguito il downmix per conformarsi al numero di canali disponibili.

**3 Regolare il volume.**

Note

- Con determinati tipi di segnale o impostazioni dei diffusori non è possibile selezionare alcuni modi di ascolto.
- Quando la riproduzione viene avviata, è possibile che l'audio venga tagliato o interrotto prima della conferma che la sorgente di ingresso è Dolby Digital.
- Per utilizzare il surround Dolby Digital (nonché tutti gli altri modi di ascolto) su un unico componente sorgente, assicurarsi che quest'ultimo sia compatibile con il sistema Dolby Digital.

## Riproduzione DVD a 6 canali

Utilizzando un lettore DVD o un componente simile dotato di sei (5,1) canali di uscita e il questo modello è possibile ottenere la riproduzione audio surround.

Un'alternativa accettabile è il collegamento di un lettore DVD in grado di decodificare autonomamente il segnale surround.

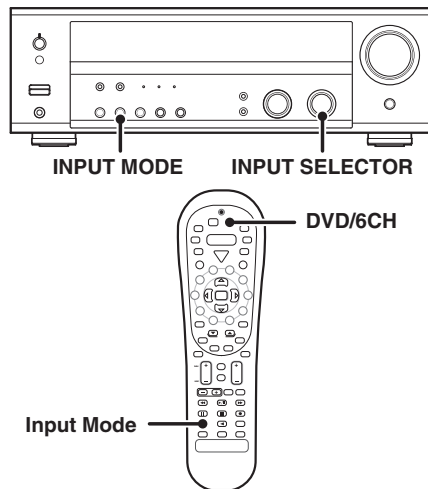

### Preparativi

- Collegare il lettore DVD alle prese DVD/6CH del questo modello.
- Accendere tutti gli altri componenti che verranno utilizzati.
- Completare la "Preparazione all'audio surround". - 15

**1** Selezionare "DVD/6CH" come sorgente di ingresso.

**2** Selezionare "6CH INPT" premendo il tasto INPUT MODE.

**3** Avviare la riproduzione del software DVD.

**4** Regolare il volume.

- Non è possibile regolare separatamente il livello del volume o la qualità del suono (**I tasti SETUP, SOUND, LISTEN MODE, ACTIVE EQ e Tone non saranno attivi**) dei canali quando il questo modello si trova nel modo 6CH INPUT. Regolare il volume con i comandi del lettore DVD.  
È possibile regolare il volume del subwoofer alimentato utilizzando il relativo comando sul subwoofer stesso.

## Funzioni utili

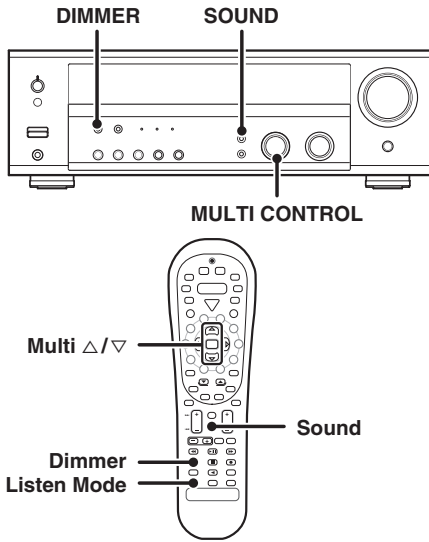

### Regolazione dell'audio

È possibile regolare ulteriormente l'audio durante l'ascolto di una riproduzione nel modo surround.

- 1 Per il telecomando, premere il tasto **TUNER** tenendolo premuto per più di 3 secondi per passare al modo ricevitore.
- 2 Premere più volte il tasto **SOUND**, fino a visualizzare sul display la voce desiderata.

A ogni pressione del pulsante il menu viene modificato come segue: **Va osservato che alcuni elementi non vengono visualizzati, secondo le impostazioni dei diffusori e la modalità di ascolto.**

- 1 **C** (regolazione del livello per il diffusore centrale)\*
- 2 **RS** (regolazione del livello per il diffusore anteriore destro)\*
- 3 **RB** (regolazione del livello per il diffusore surround anteriore posteriore)\*
- 4 **LB** (regolazione del livello per il diffusore surround sinistro posteriore)\*
- 5 **LS** (regolazione del livello per il diffusore sinistro Surround)\*
- 6 **SW** (regolazione del livello per il subwoofer)\*
- 7 **INPUT** (regolazione del livello di ingresso, solo per il modo analogico) → 17
- 8 **NIGHT** (attivato/disattivato del modo notturno, solo per il modo Dolby Digital e DTS)
- 9 **PANORAMA** (attivato/disattivato del modo panorama)\*\*
- 10 **DIMENSION** (regolazione della dimensione)\*\*
- 11 **CENTER WIDTH** (regolazione della center width)\*\*
- 12 **OFF**

\* La regolazione è solo temporanea per l'ingresso attualmente selezionato. Il valore tornerà automaticamente a quello originale d'impostazione quando si accende o si spegne l'apparecchio o quando si modifica la scelta del segnale d'ingresso.

\*\* Solo modalità Pro Logic II x Music e Pro Logic II Music.

• Se è stato selezionato "SPEAKER" (Diffusore) come impostazione del surround posteriore, "RB" e "LB" non vengono visualizzati ma viene visualizzato "BS".

- 3 Utilizzare la manopola **MULTI CONTROL** o i tasti **Multi Δ/∇** per regolare l'impostazione come si desidera.

### Modalità "Midnight" (mezzanotte) (solo modalità Dolby Digital e DTS)

Quando si guardano film di sera, potrebbe non essere possibile aumentare il volume come normalmente. La modalità "Midnight" (mezzanotte) comprime la gamma dinamica del brano sonoro pesante precedentemente specificato della colonna sonora in Dolby Digital (come ad esempio scene con improvvisi aumenti di volume) al fine di minimizzare la differenza di volume tra le scene con brano pesante e le scene con brano sonoro normale. Questo facilita l'ascolto di tutta la colonna sonora, anche quando si ascolta a volume basso.

- 1 Premere più volte il tasto **SOUND** fino a visualizzare "NIGHT" sul display.
  - È possibile selezionare tale impostazione solo se come sorgente è stato selezionato CD/DVD, DVD/6CH o VIDEO2 e se il modo di ascolto è impostato su "DOLBY DIGITAL" o "DTS".
- 2 Utilizzare la manopola **MULTI CONTROL** o i tasti **Multi Δ/∇** per selezionare le impostazioni di accensione (ON) o di spegnimento (OFF).

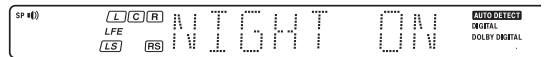

- È possibile che alcuni software Dolby Digital o DTS non siano compatibili con il modo notturno.

### Modo Panorama (solo per il modo Pro Logic IIx e Pro Logic II Music)

Durante l'ascolto, è possibile ascoltare l'effetto sonoro di "circondamento" quando viene effettuata la regolazione del modo panorama.

- 1 Premere più volte il tasto **SOUND** fino a visualizzare "PANORAMA" sul display.
  - Nel display scorre l'indicazione dell'impostazione PANORAMA.

L'indicazione "PANORAMA" scorre da destra verso sinistra.

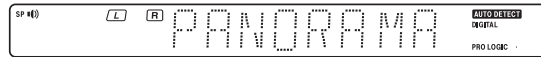

- 2 Utilizzare la manopola **MULTI CONTROL** o i tasti **Multi Δ/∇** per selezionare **PANORAMA ON** o **OFF**.

- 1 **ON** : Viene attivato il modo PANORAMA.
- 2 **OFF** : Viene disattivato il modo PANORAMA.



### Modo Dimension (solo per il modo Pro Logic IIx e Pro Logic II Music)

Durante l'ascolto di determinate registrazioni, è inoltre possibile ottenere il corretto bilanciamento di tutti i diffusori regolando il modo Dimension.

- 1 Premere più volte il tasto **SOUND** fino a visualizzare "DIMENSION" sul display.
  - L'indicazione DIMENSION scorre nel display.
- 2 Utilizzare la manopola **MULTI CONTROL** o i tasti **Multi Δ/∇** per regolare il campo sonoro verso la parte anteriore o posteriore.



Il campo sonoro viene regolato verso la parte anteriore.

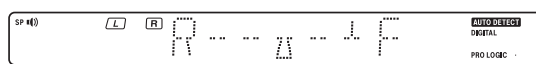

Il campo sonoro viene regolato verso la parte neutra.



Il campo sonoro viene regolato verso la parte posteriore.



### Modo Center Width (solo per il modo Pro Logic IIx e Pro Logic II Music)

La regolazione Center Width permette di ottenere un suono potenziato durante l'ascolto di musica proveniente dall'immagine centrale solo dal diffusore centrale, dai diffusori destro e sinistro o con diverse combinazioni di regolazioni.

1 Premere più volte il tasto **SOUND** fino a visualizzare "CENTER WIDTH" sul display.

- L'indicazione CENTER WIDTH scorre nel display.
- Quando il diffusore centrale è impostato su OFF, questo modo non è operativo.

2 Utilizzare la manopola **MULTI CONTROL** o i tasti **Multi**  $\Delta/\nabla$  per regolare l'uscita sinistra, centrale e destra.

Il suono dell'immagine centrale viene emesso solo dal diffusore centrale.



Il suono dell'immagine centrale viene emesso solo dai diffusori destro e sinistro.

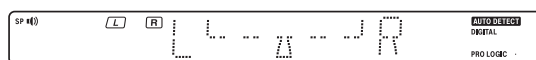

- Se impostato su altre posizioni, il suono dell'immagine centrale proveniente dal diffusore centrale e dai diffusori destro e sinistro può essere ascoltato simultaneamente in diverse combinazioni.

### Regolazione dell'attenuazione di luminosità del display

La funzione di attenuazione della luminosità consente di selezionare la luminosità del display del questo modello e potrebbe rivelarsi utile se l'illuminazione della stanza viene diminuita per guardare film o ascoltare musica.

A ogni pressione del tasto **DIMMER**, la luminosità del display viene modificata tra le tre impostazioni disponibili. Selezionare il livello di luminosità desiderato.

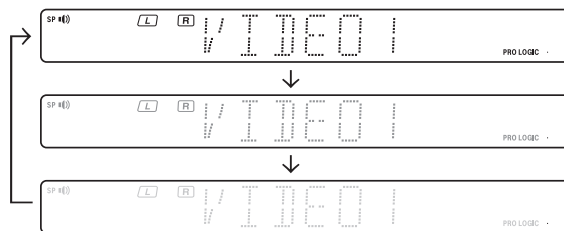

### Riproduzione LPCM a 96kHz

Questo modello è compatibile con la riproduzione LPCM a 96kHz. Per riprodurre un DVD a 96kHz, impostare il modo di ascolto su "STEREO".

- In modalità di ingresso **F-AUTO**, la modalità di ascolto è automaticamente STEREO.
- In modalità di ingresso **D-MANUAL** (la modalità 'ascolto non è STEREO), "FS 96kHz" viene visualizzato nel display e dall'altoparlanti non viene emesso alcun suono. Premere il tasto **LISTEN MODE** (la modalità di ascolto passa a STEREO) per impostare il suono in uscita dagli altoparlanti.



# Funzioni di base del telecomando con altri componenti

Ti telecomando in dotazione con questo modello è inoltre in grado di controllare componenti di svariati produttori, una volta che nel telecomando stesso sono stati registrati i codici di impostazione appropriati.

## Avvertimento di pile scariche

Quando la distanza di funzionamento del telecomando si riduce, sostituire tutte e due le pile con pile nuove. Il telecomando è preogettato per conservare in memoria i codici di impostazione durante la sostituzione delle pile.

## Registrazione dei codici di impostazione per altri componenti

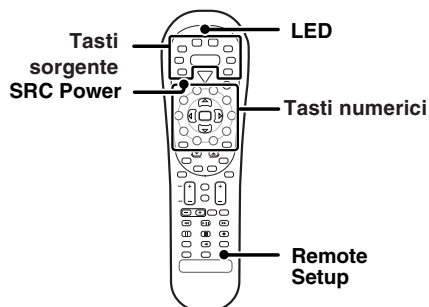

### 1 Individuare il codice di impostazione del componente da registrare.

- Per individuare il codice di impostazione del componente da registrare, fare riferimento agli elenchi dei codici di impostazione. → [32]  
Esempio: per registrare un DVD prodotto da KENWOOD, inserire "0534".

Jack di entrata	Componente	Produttore	Codice	Chiave
DVD/6CH	Lecteur DVD	KENWOOD	0534	DVD/6CH

Tasti sorgente	Altri componenti
TUNER	Recevitore (KENWOOD)
DVD/6CH	DVD
CD/DVD	CD e MD (KENWOOD)
MD/TAPE	Piastra a cassette (KENWOOD)
VID1	VCR e PVR
VID2	Cable e decoder DTV
PHONO	Tasto supplemente per la riassegnazione
TV	TV/VCR combo, TV/DVD combo, TV

### 2 Premere i tasti sorgente (PHONO, VID2, VID1, DVD/6CH, CD/DVD, MD/TAPE).

- Il tasto PHONO deve essere riassegnato ad un altro tasto prima di poter registrare un codice di configurazione. → [31]
- Mentre si è in modalità di sintonizzazione, la funzione del codice di configurazione non è disponibile.

### 3 Premere il tasto Remote Setup e tenerlo premuto finché il LED lampeggia due volte, quindi rilasciare il tasto Remote Setup.

### 4 Premere il tasto numerico per inserire il codice a quattro cifre per registrare il componente.

- Se eseguito correttamente, il LED lampeggerà due volte.
- Puntare il telecomando verso il componente e premere una volta il tasto SRC (sorgente) Power. Dovrebbe accendersi o spegnersi, ma in caso contrario, ripetere dal punto 2 a 4.
- Se il componente continua a non funzionare, provare a cercare il codice.

### 5 Ripetere i punti 2 a 4 per registrare altri componenti, fino al completamento dell'operazione.

#### Nota

Ogni codice d'impostazione è calcolato per attivare un certo numero di modelli diversi, ma è possibile che alcuni codici non funzioneranno con certi modelli. È possibile inoltre che alcuni codici potranno azionare solo alcune funzioni disponibili su un determinato modello.

## Ricerca del codice in corso

Se il componente non risponde dopo aver provato tutti i codici elencati per il componente, o se il componente non si trova nell'elenco, provare a lanciare la ricerca del codice.

Ad esempio, per cercare il codice per il televisore (TV):

### 1 Premere una volta il tasto TV. Quindi, premere il tasto Remote Setup e tenerlo premuto finché il LED lampeggia due volte, quindi rilasciare il tasto Remote Setup.

### 2 Premere il tasto numerico per inserire [9], [9], [1].

- Il LED lampeggerà due volte.

### 3 Puntare il telecomando verso il televisore e alternare lentamente tra la pressione del tasto SRC (sorgente) Power e i tasti TV.

- Interrompere quando il televisore si accende/spegne.
- In modo ricerca, il telecomando invierà codici IR dalla sua libreria all'apparecchio selezionato, iniziando con il codice più comune.

### 4 Premere una volta il tasto Remote Setup per bloccare il codice.

### 5 Per cercare i codici degli altri componenti, ripetere i punti da 1 a 4, ma sostituire il tasto appropriato (ossia PHONO, VID2, VID1, DVD/6CH, CD/DVD, MD/TAPE).

- Il tasto PHONO deve essere riassegnato ad un altro tasto prima di poter registrare un codice di configurazione. → [31]

## Verifica dei codici

Se il telecomando è stato impostato seguendo le procedure descritte in "Ricerca dei codici", si dovrà scoprire quale codice a quattro cifre fa funzionare l'apparecchio:

Ad esempio, per scoprire quale codice aziona il televisore:

### 1 Premere una volta il tasto TV. Quindi, premere il tasto Remote Setup e tenerlo premuto finché il LED lampeggia due volte, quindi rilasciare il tasto Remote Setup.

### 2 Premere il tasto numerico per inserire [9], [9], [0].

- Se la cifra di un codice è "0", il LED non lampeggerà.

### 3 Per visualizzare il codice per la prima cifra, premere una volta "1". Attendere 3 secondi, contare il numero di volte che il LED lampeggia (ad es., lampeggi = 3) e scrivere quel numero.

- Se la cifra di un codice è "0", il LED non lampeggerà.

### 4 Ripetere il punto 3 altre tre volte per le cifre rimanenti. Utilizzare "2" per la seconda cifra, "3" per la terza cifra e "4" per la quarta cifra.

### 5 Per verificare i codici degli altri componenti, ripetere i punti da 1 a 4, ma sostituire il tasto appropriato (ossia PHONO, VID2, VID1, DVD/6CH, CD/DVD, MD/TAPE) relativo al componente che si sta controllando.

- Come consigliato in precedenza, scrivere su un foglio ciascuna delle quattro cifre del codice.
- Il tasto PHONO deve essere riassegnato ad un altro tasto prima di poter registrare un codice di configurazione. → [31]

## Riassegnazione dei tasti dell'apparecchio

Il telecomando può essere impostato per controllare un secondo televisore o videoregistratore o qualsiasi combinazione di otto componenti "home entertainment".

Ad esempio, per controllare il funzionamento di due diversi VCR, usando il telecomando, l'utente deve riassegnare il tasto VID2 inutilizzato per attivare il secondo VCR (VID1), nel seguente modo:

**1** Premere il tasto **Remote Setup** e tenerlo premuto finché il **LED lampeggia due volte, quindi rilasciare il tasto Remote Setup.**

**2** Premere il tasto numerico per inserire **[9], [9], [2]**.

- Il LED lampeggerà due volte.

**3** Premere una volta il tasto **VID1**, quindi premere una volta il tasto **VID2.**

- L'utente ora può attivare il VID2 come seconde oltre al VID1.
- Fare riferimento alla tabella della pagina precedente per gli abbinamenti dei tasti sorgente e l'assegnazione degli altri componenti. → [30](#)

**4** Per riassegnare altri tasti di apparecchi, ripetere i punti da **1** a **3** sostituendo la sequenza dei tasti dalla scheda seguente per i componenti più comuni:

Per riassegnare il tasto

Sequenza	Eeguire
TV come 2° tasto VID1	Remote Setup 9 9 2 VID1 TV
TV come 2° tasto VID2	Remote Setup 9 9 2 VID2 TV
TV come 2° tasto CD/DVD	Remote Setup 9 9 2 CD/DVD TV
TV ritorno al tasto TV	Remote Setup 9 9 2 TV TV
VID1 come 2° tasto TV	Remote Setup 9 9 2 TV VID1
VID1 come 2° tasto VID2	Remote Setup 9 9 2 VID2 VID1
VID1 come 2° tasto CD/DVD	Remote Setup 9 9 2 CD/DVD VID1
VID1 come tasto VID1	Remote Setup 9 9 2 VID1 VID1

**5** Per annullare la riassegnazione e ripristinare il modo di funzionamento originale del telecomando:

**1** Premere il tasto **Remote Setup** e tenerlo premuto finché il **LED lampeggia due volte, quindi rilasciare il tasto Remote Setup.**

**2** Premere il tasto numerico per inserire **[9], [9], [2]**.

**3** Premere due volte il tasto **VID2.**

- Quando viene completata una riassegnazione, il LED lampeggerà due volte per confermare la scelta. In quel momento, è necessario programmare il telecomando per controllare il nuovo componente.
- Se viene inserita una sequenza di tasti non valida, il LED lampeggia una volta e ritorna al funzionamento normale.
- Se in modo di sintonia, la riassegnazione non è disponibile.

## Funzionamento di altri componenti

Tale procedura consente di far funzionare i componenti registrati.

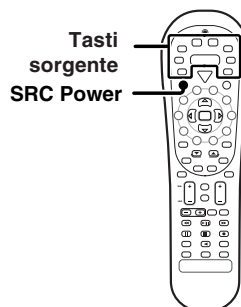

**1** Utilizzare i tasti sorgente per selezionare i componenti desiderati.

- Premendo i tasti sorgente viene inoltre modificata la selezione dell'ingresso sul ricevitore. → [6](#)

**2** Premere il tasto **SRC (sorgente) Power.**

- Per ripristinare la modalità di funzionamento ricevitore, premere il tasto **TUNER** per più di 3 secondi.

**3** Premere i tasti di funzionamento desiderati. → [36](#)  
La modalità del telecomando rimarrà all'input selezionato. Per azionare un altro componente, ripetere le operazioni **2** o **3**.

### Azzeramento del telecomando

- Per inizializzare il telecomando, premere il tasto **Remote Setup** fino a quando il LED lampeggia due volte. Quindi premere il tasto numerico per inserire **[9], [8], [1]**. Il LED lampeggerà due volte.

## Tabella dei codici di impostazione

### Codici di impostazione dei videoregistratori (VCR)

Produttore	Codici di impostazione
ASA	0081
Aiwa	0348, 0352
Akai	0041, 0106, 0315
Alba	0315, 0352
Baird	0041, 0104
Blaupunkt	0034, 0162, 0195, 0226
Brandt	0320, 0321
Brandt Electronic	0041
Bush	0352
Combitech	0352
Cyrus	0081
Daewoo	0637, 0642
De Graaf	0042
Decca	0081
Denon	0042
Dual	0041
Dumont	0081, 0104
ESC	0240
Elbe	0038
Ferguson	0041, 0320, 0321
Finlandia	0081, 0104
Finlux	0042, 0081, 0104
Firstline	0043, 0045
Fisher	0046, 0104
GEC	0081
Goodmans	0637
Graetz	0041, 0104, 0240
Granada	0046, 0081, 0104
Grundig	0081, 0195, 0226, 0347
Hinari	0004, 0240, 0352
Hitachi	0004, 0041, 0042, 0240
ITT	0041, 0046, 0104, 0106, 0240, 0384
Ingersol	0004
Interfunk	0081
JVC	0041, 0067, 0384
Kendo	0106
Kenwood	0041
Loewe	0004, 0081, 0162, 1562
Logik	0004, 0240
Luxor	0043, 0046, 0048, 0104, 0106
M Electronics	0038
Manesth	0045
Marantz	0081
Matsui	0004, 0348, 0352
Medion	0348
Memorex	0046, 0104
Metz	0162, 0195, 0347, 1562
Minerva	0195
Mitsubishi	0043, 0067, 0081
Myryad	0081
NEC	0038, 0041, 0067
Neckermann	0081
Nokia	0041, 0046, 0104, 0106, 0240
Nordmende	0041, 0320, 0321, 0384
Oceanic	0041
Okano	0315, 0348

Produttore	Codici di impostazione
Orion	0004, 0348, 0352
Otto Versand	0081
Palladium	0041
Panasonic	0162, 0226, 0836, 1562
Pathe Marconi	0041
Pentax	0042
Philco	0038
Philips	0081, 0384
Phonola	0081
Pioneer	0067, 0081
Profitronic	0240
Pye	0081
Quartz	0046
Quelle	0081
Radiola	0081
Rex	0041, 0384
Roadstar	0240
SBR	0081
SEG	0240
SEI	0004, 0081
Saba	0041, 0320, 0321, 0384
Saisho	0004
Salora	0043, 0046, 0106
Samsung	0240, 0432
Sansui	0041, 0067
Sanyo	0046, 0104
Saville	0352
Schaub Lorenz	0041, 0104
Schneider	0081
Seleco	0041
Sharp	0048
Shintom	0104
Shorai	0004
Siemens	0081, 0104, 0195
Singer	0045
Sinudyne	0004, 0081
Sonolor	0046
Sony	0032, 0033, 0034, 1032
Sunkai	0348
Tatung	0041, 0081
Technics	0162, 0226
Teleavia	0041
Telefunken	0041, 0320, 0321, 0384
Thomson	0041, 0067, 0320, 0321, 0384
Thorn	0041, 0104
Toshiba	0041, 0043, 0045, 0081, 0384
Uher	0240
Universum	0081, 0106, 0195, 0240
Yoko	0240

### Codici di impostazione cavo

Produttore	Codici di impostazione
Alcatel	0896, 0897
Birmingham Cable Communications	0276
British Telecom	0003, 0105
Cable & Wireless	1068
Cabletime	0271, 0377, 0448, 0665
Cryptovision	0600
Decsat	0423
Director	0476
Filmnet	0443
France Telecom	0451, 0896, 0897
Golden Channel	1110
Grundig	0529
HyperVision	0619
Jerrold	0003, 0276
MNet	0019, 0443
Mr. Zap	1112
Noos	0817
Ono	1068
PVP Stereo Visual Matrix	0003
Pace	1060, 1068
Philips	0619
Pioneer	0144
Sagem	0817
Scientific Atlanta	0008, 0277, 0477
Supercable	0276
Tele+1	0443
Thomson	1110
Torx	0003
Tudi	0286
United Cable	0003
Videoway	0250
Visionetics	1064
Westminster	0105, 0716
Zenith	0000

## Tabella dei codici di impostazione

### Codici di impostazione dei televisori (TV)

Produttore	Codici di impostazione
AGB	0516
ASA	0104, 0802
Acura	0009
Admiral	0163
Adyson	0217
Aiwa	0701, 0800
Akai	0208, 0516, 0602, 0708, 1537
Akito	0272
Akiba	0803
Akura	0218, 0264, 0358, 0493
Alba	0009, 0036, 0037, 0211, 0218, 0235, 0371, 0668, 0803, 0805
Allorgan	0294
Amplivision	0217
Amstrad	0009, 0037, 0177, 0371, 0412, 0433, 0516, 0800
Anitech	0009, 0803
Arcam	0216, 0217
Asuka	0218, 0802
Atlantic	0206
Audiosonic	0037, 0109
Autovox	0206, 0336
BLP	0282
BSR	0294
BTC	0218
Bang & Olufsen	0565
Barco	0380
Basic Line	0009, 0218, 0803, 0805
Baird	0800
Baur	0010, 0037, 0505, 0512, 0535, 0554
Beaumark	0178
Beko	0370, 0486, 0714, 0715
Beon	0037
Binatone	0217
Blaupunkt	0191, 0195, 0200, 0327, 0328, 0535, 0554
Blue Sky	0218, 0668, 1037
Blue Star	0282
Bondstec	0247
Boots	0217
Brandt	0109, 0196, 0198, 0335
Britannia	0216
Bush	0009, 0036, 0037, 0211, 0218, 0272, 0282, 0294, 0355, 0371, 0374, 0519, 0668, 0698, 0803, 0805
CGE	0074, 0084, 0247, 0800
CS Electronics	0216
CTC	0247
Carrefour	0036
Cascade	0009
Cathay	0037
Centurion	0037
Cimline	0009
Clarivox	0037
Clatronic	0247, 0370
Condor	0370

Produttore	Codici di impostazione
Contec	0009, 0036, 0216
Continental Edison	0196, 0198, 0399
Crosley	0074, 0084
Crown	0009, 0037, 0370, 0418, 0803, 0805
Cybertron	0218
Daewoo	0009, 0037, 0374, 0499, 0805
Dainichi	0218
Dansai	0037, 0803
Dayton	0009
De Graaf	0208, 0548
Decca	0037, 0072, 0272, 0516, 0800
Denon	0145
Dixi	0009, 0037
Dual	0336, 0519
Dual Tec	0217
Dumont	0070, 0800
Elbe	0259
Elcotech	0803
Elin	0037, 0548
Elite	0218
Elita	0009
Erres	0012, 0037
ESC	0805
Europhon	0516
Expert	0206
Ferguson	0037, 0073, 0109, 0190, 0193, 0324, 0335, 0560
Fidelity	0193, 0216, 0800
Finlandia	0208, 0346
Finlux	0037, 0070, 0072, 0104, 0179, 0346, 0516, 0800
Firstline	0009, 0216, 0217, 0247, 0294, 0668, 0802, 0803
Fisher	0104, 0208, 0217, 0303, 0370
Flint	0455
Forgestone	0193
Formenti	0037
Frontech	0163, 0247, 0264
Fujitsu	0072, 0206, 0683
Funai	0179, 0264, 0294, 0303, 0800
GEC	0037, 0043, 0072, 0217, 0516
GPM	0218
Geloso	0009
Genexxa	0163, 0218
GoldStar	0037, 0109, 0178, 0217, 0290, 0802
Goldhand	0803
Goodmans	0036, 0037, 0072, 0179, 0217, 0235, 0371, 0374, 0499, 0634, 0800, 0802, 0803, 0805
Gorenje	0370
Graetz	0163
Granada	0037, 0045, 0072, 0208, 0217, 0339, 0516

Produttore	Codici di impostazione
Grandin	0282, 0610, 0800, 0802, 0803
Grundig	0070, 0191, 0195, 0487, 0535, 0554, 0556, 0587, 0706, 0803, 0900
HCM	0009, 0282, 0412, 0803
Hanseatic	0037, 0428, 0556, 0802
Hantarex	0516
Havermy	0093
Hinari	0009, 0036, 0037, 0179, 0218, 0803
Hisawa	0282, 0455
Hitachi	0036, 0043, 0109, 0163, 0196, 0198, 0217, 0225, 0481, 0548, 0578, 0730, 0800
Huanyu	0216, 0374
Hypson	0037, 0264, 0282, 0803
ICE	0217, 0264, 0371
ICeS	0218
IR	0074
ITS	0371
ITT	0163, 0548
ITV	0802, 0805
Imperial	0074, 0084, 0247, 0370, 0418, 0630, 0800
Indiana	0037
Ingelen	0163
Inno Hit	0072, 0516
Interfunk	0037, 0163, 0247, 0512
Intervision	0037, 0217, 0264
Isukai	0218
JMB	0901
JVC	0036, 0053, 0094, 0190, 0192, 0371, 0606, 0653, 0683
Kaisui	0009, 0216, 0217, 0218, 0282, 0803
Kapsch	0163, 0206
Karcher	0610
Kathrein	0556
Kendo	0037, 0235
Kingsley	0216
Kneissel	0259, 0435
Korpel	0037, 0803
Koyoda	0009
Lenco	0805
Leyco	0037, 0072, 0264, 0294, 0803
Liesenk & Tter	0037
Loewe	0512, 0802
Luma	0206
Luxor	0194
M Electronics	0009, 0037, 0057, 0104, 0109, 0163, 0217, 0346, 0374, 0480, 0800
MTC	0512
Magnadyne	0247, 0516
Magnafon	0516
Magnum	0648
Manesth	0217, 0235, 0264, 0803
Marantz	0037, 0556

## Tabella dei codici di impostazione

Produttore	Codici di impostazione
Mark	0037
Matsui	0009, 0011, 0035, 0036, 0037, 0072, 0177, 0208, 0211, 0217, 0235, 0272, 0294, 0355, 0371, 0487, 0516
McMichael	0043
Mediator	0012, 0037
Medion	0668
Memorex	0009, 0800, 0802, 1037
Memphis	0337, 0803
Metz	0275, 0367, 0447, 0535, 0802
Minerva	0070, 0487, 0535, 0554
Minoka	0412
Mitsubishi	0033, 0036, 0108, 0512, 0535
Mivar	0216, 0290, 0291, 0292, 0516
Multitech	0009, 0216, 0800, 0803
Murphy	0800
Myryad	0556
NEC	0170, 0704
NEI	0037, 0337
Neckermann	0037, 0191, 0505, 0554, 0556
Nesco	0179, 0803
Nikkai	0035, 0037, 0072, 0216, 0218, 0264, 0337
Nokia	0473, 0480, 0548, 0606
Nordmende	0109, 0196, 0198, 0560
Oceanic	0163, 0800
Onwa	0433
Orion	0037, 0177, 0235, 0294, 0355, 0516, 0655
Osaki	0072, 0217, 0218, 0264, 0412, 0493, 0800, 0802, 0803
Oso	0218
Osume	0072, 0157
Otto Versand	0010, 0036, 0037, 0191, 0217, 0505, 0512, 0535, 0554, 0556
Palladium	0370, 0418, 0802, 0803
Panama	0217, 0264
Panasonic	0126, 0163, 0214, 0226, 0250, 0274, 0367, 0650
Pathe Cinema	0216
Pathe Marconi	0196, 0198
Pausa	0009
Perdio	0800
Philco	0074, 0084, 0247
Philips	0012, 0037, 0043, 0193, 0374, 0554, 0556
Phonola	0012, 0037
Pioneer	0109, 0163, 0166
Prandoni Prince	0516
Profex	0009
Proline	0800
Protech	0009, 0037, 0217, 0247, 0264, 0337, 0418, 0668
Pye	0012

Produttore	Codici di impostazione
Quelle	0010, 0011, 0037, 0070, 0074, 0084, 0104, 0200, 0327, 0328, 0505, 0512, 0535, 0554
Questa	0036
R-Line	0037
RBM	0070
RFT	0428
Radiola	0012, 0037
Radiomarelli	0516
Rank Arena	0036
Revox	0037
Rex	0163, 0206, 0259, 0264
Roadstar	0009, 0218, 0264, 0418, 0802, 0803, 0805
SBR	0012, 0037, 0043, 0193
SEG	0036, 0217, 0264, 0668
SEI	0010, 0177, 0294, 0516
Saba	0109, 0163, 0196, 0198, 0335
Sagem	0610
Saisho	0009, 0011, 0033, 0177, 0211, 0235, 0264, 0516
Salora	0163, 0194, 0548
Sambers	0516
Samsung	0009, 0037, 0217, 0264, 0290, 0370, 0556, 0587, 0618, 0644
Sandra	0216
Sansui	0655, 0706
Sanyo	0011, 0036, 0045, 0072, 0104, 0157, 0208, 0339
Schaub Lorenz	0800
Schneider	0037, 0057, 0218, 0247, 0303, 0336, 0371, 0394, 0668, 0800, 0803, 1137
Seleco	0163, 0206, 0259
Sentra	0035
Sharp	0036, 0093, 0901, 1193
Shintom	0803
Shorai	0294
Siarem	0516
Siemens	0037, 0157, 0191, 0195, 0200, 0327, 0328, 0535, 0554, 0802
Silva	0802
Silver	0036
Sinudyne	0010, 0177, 0235, 0294, 0516
Solavox	0163
Sonitron	0208
Sonoko	0009, 0037
Sonolor	0163, 0208
Sontec	0037, 0802
Sony	0000, 0010, 0011, 0036, 0505, 0651, 0652, 1010, 1505, 1651
Soundwave	0037, 0418
Standard	0009, 0217, 0218
Stern	0163, 0206, 0259
Sunkai	0294, 0355
Sunstar	0800

Produttore	Codici di impostazione
Suntronic	0800
Susumu	0218
Sysline	0037
T + A	0447
Tandy	0072, 0163, 0217, 0218
Tashiko	0036, 0043, 0217, 0800
Tatung	0037, 0072, 0217, 0516, 0800
Teac	0037, 0698, 0712, 1437
Tec	0217, 0247
Technics	0250, 0650
Technol Ace	0179
Telefunken	0074, 0084, 0101, 0109, 0335, 0625
Teletex	0009
Teleton	0036, 0206, 0217
Tensai	0218, 0294, 0800
Tenosal	0803
Textet	0216, 0218
Thomson	0109, 0196, 0198, 0399, 0625
Thorn	0035, 0037, 0072, 0074, 0084, 0104, 0190, 0192, 0193, 0499, 0505, 0512, 0535
Tomashi	0282
Toshiba	0035, 0036, 0070, 0243, 0508, 0718, 1508
Triumph	0177, 0243, 0516
Uher	0206, 0303
Ultra	0192
Universum	0037, 0074, 0104, 0264, 0346, 0370, 0492, 0535, 0800, 0802
Vestel	0037
Videosat	0247
Videotechnic	0217
Videomagic	0802
Villain	0800
Voxson	0163
Waltham	0217
Watson	0037
Wega	0036
White Westinghouse	0037, 0216
Yamishi	0803
Yapshe	0250
Yoko	0037, 0217, 0264
Yokan	0803
Zanussi	0206

## Tabella dei codici di impostazione

### Codici di impostazione dei DVD

Produttore	Codici di impostazione
Afreedy	0698
Aiwa	0641
Akai	0611
Alba	0717
Amoisonic	0764
Amstrad	0713
Apex Digital	0672
Bush	0516, 0690
Cat	0786, 0789
Clatronic	0788
Cyber Home	0714, 0816
Cytron	0716
Daewoo	0770
Dansai	0770
Decca	0770
Denon	0490, 0634
DiViDo	0705
Enterprise	0591
GoldStar	0741
Goodmans	0790
GPX	0769
Greenhill	0717
Grundig	0539, 0701, 0705, 0775
H & B	0818
Harman/Kardon	0702
Himage	0518
HiMAX	0843
Hitachi	0664
Hiteker	0672
JVC	0558, 0623
Kenwood	0490, 0534, 0737
Konka	0711
LG	0741
Lasonic	0743
Lecson	0696
Lenco	0774
Limit	0768
Logix	0783
Mediencom	0746, 0773
MiCO	0723, 0751
Minato	0752
Minowa	0712
NAD	0692
Onkyo	0612, 0627, 1612
Optim	0747
Oritron	0651
Panasonic	0490
Philco	0690
Philips	0539, 0646
Pioneer	0525, 0571
REC	0689
Redstar	0748, 0763
Revoy	0699
Roadstar	0689
Rotel	0623
SM Electronic	0690, 0730
Samsung	0670
Sanyo	0670

Produttore	Codici di impostazione
Schneider	0783
Scott	0718
Sherwood	0633
Skyworth	0766
Sony	0533, 1533
Tatung	0770, 0771
Teac	0759
Technics	0490
TerraTec	0825
Thomson	0551, 0552
Toshiba	0503
Tredex	0799
Umax	0690
Wesder	0699
Wharfedale	0686, 0696
Xwave	0709
Yamakawa	0665, 0710, 0765

### Codici di impostazione dei decoder DTV

Produttore	Codici di impostazione
Grundig	0426
Panasonic	1120
Pioneer	1010
Princeton	0113, 0295
Samsung	1190
Sensory Science	1126
Sharp	1010

### Codici di impostazione piastra a cassette

Produttore	Codici di impostazione
Kenwood	0070, 0071, 0092, 0183, 0205, 0233, 0234, 0251, 0386

### Codici di impostazione dei CD e MD

Produttore	Codici di impostazione
Kenwood	0028, 0036, 0037, 0190, 0338, 0339, 0340, 0523, 0626, 0677, 0681, 0692, 0826, 0858, 0859, 1059, 1490

## Funzionamento della piastra a cassette, del lettore CD e del registratore MD

Fare riferimento a quanto segue per il tipo di funzionamento a distanza disponibile con ciascun componente.

- ❶ Selezionare la sorgente di ingresso.
- ❷ Premere i tasti corrispondenti alle operazioni da effettuare. Per ulteriori informazioni fare riferimento alle sezioni che

- Quando vengono premuti più tasti in successione, premere fermamente lasciando un intervallo di almeno 1 secondo tra i tasti.
- I tasti numerici svolgono le stesse funzioni dei tasti numerici sul telecomando originale.

Questi tasti possono essere utilizzati per eseguire le operazioni di base con i componenti Kenwood o di altre case produttrici i cui codici di installazione sono stati precedentemente immessi.

### Tasti di comando piastra a cassette

### Tasti di comando lettore CD

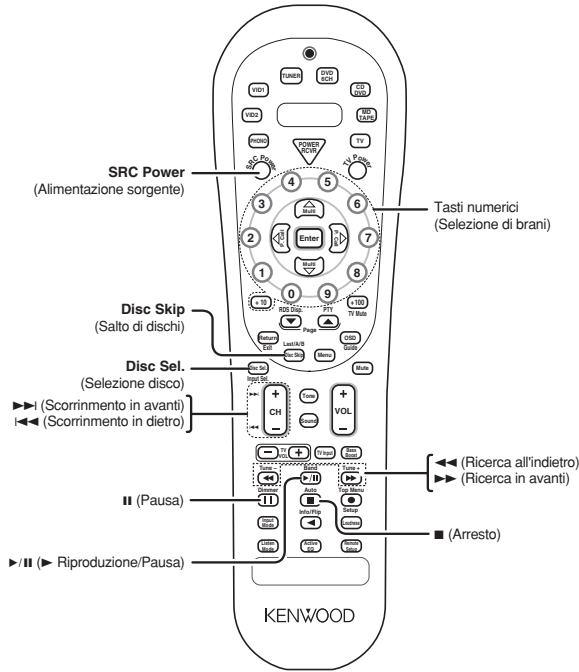
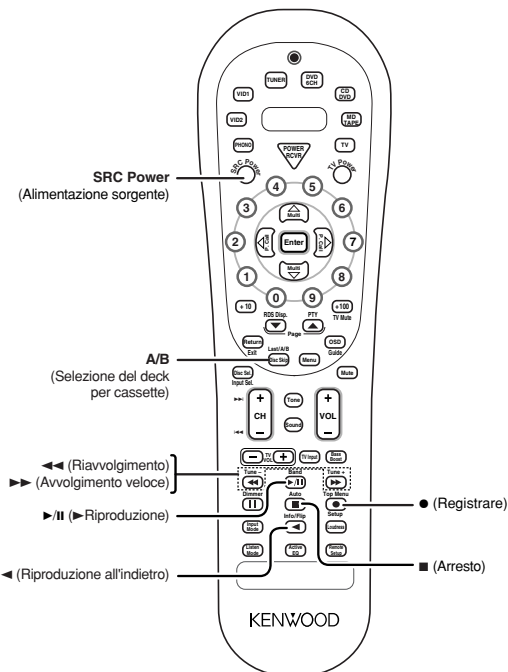

### Tasti di comando registratore MD

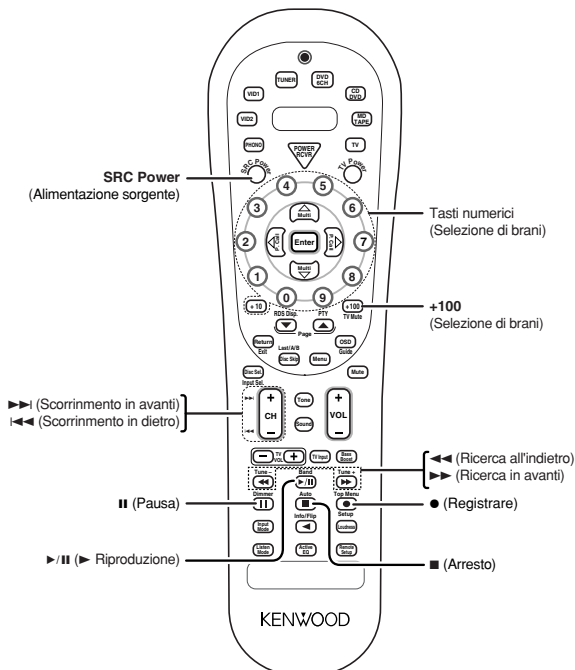





## Azzeramento del microcomputer

Il microcomputer potrebbe presentare problemi di funzionamento (l'apparecchio non funziona oppure non viene visualizzato il display corretto) se il cavo dell'alimentazione è scollegato quando è accesa l'alimentazione oppure per altre cause esterne. In tal caso, fare riferimento alle seguenti procedure per azzerare il microcomputer e ripristinare il funzionamento normale dell'apparecchio.

**Con il cavo di alimentazione collegato, disattivare l'alimentazione utilizzando il tasto POWER ON/OFF, quindi premere il tasto POWER ON/OFF tenendo premuto il tasto ON/STANDBY ⏻.**

- L'azzeramento del microcomputer cancellerà il contenuto della memoria e ripristinerà lo stato preimpostato in fabbrica.

## Amplificatore

Problema	Causa	Rimedio
Nessun suono dai diffusori.	<ul style="list-style-type: none"> <li>• I cavi dei diffusori sono scollegati.</li> <li>• VOLUME è impostato sulla posizione minima.</li> <li>• MUTE è attivato.</li> <li>• Gli interruttori SPEAKERS sono impostati su OFF.</li> </ul>	<ul style="list-style-type: none"> <li>• Collegarli correttamente facendo riferimento a "Collegamento dei diffusori". → <a href="#">13</a></li> <li>• Regolare il volume su un livello appropriato.</li> <li>• Disattivare MUTE. → <a href="#">19</a></li> <li>• Impostare l'interruttore o gli interruttori SPEAKERS su ON. → <a href="#">18</a></li> </ul>
L'indicatore di attesa lampeggia e non viene emesso alcun suono.	<ul style="list-style-type: none"> <li>• I cavi dei diffusori sono in corto circuito.</li> </ul>	<ul style="list-style-type: none"> <li>• Disattivare l'alimentazione, eliminare il corto circuito, quindi attivare di nuovo l'alimentazione.</li> </ul>
Uno dei diffusori non emette alcun suono.	<ul style="list-style-type: none"> <li>• Il cavo del diffusore è scollegato.</li> <li>• Il diffusore non è impostato correttamente.</li> </ul>	<ul style="list-style-type: none"> <li>• Collegarlo correttamente facendo riferimento a "Collegamento dei diffusori". → <a href="#">13</a></li> <li>• Impostarlo correttamente, facendo riferimento a "Impostazione diffusori". → <a href="#">15</a></li> </ul>
I diffusori surround e/o il diffusore centrale non emettono alcun suono o l'audio è molto basso.	<ul style="list-style-type: none"> <li>• I cavi dei diffusori surround e/o il cavo del diffusore centrale sono scollegati.</li> <li>• Il diffusore non è impostato correttamente.</li> <li>• Non è stato selezionato alcun modo surround.</li> <li>• I comandi del volume surround e/o centrale sono impostati sul livello minimo.</li> </ul>	<ul style="list-style-type: none"> <li>• Collegarli correttamente facendo riferimento a "Collegamento dei diffusori". → <a href="#">13</a></li> <li>• Impostarlo correttamente, facendo riferimento a "Impostazione diffusori". → <a href="#">15</a></li> <li>• Selezionare un modo surround.</li> <li>• Regolare i livelli dei diffusori utilizzando il segnale di prova. → <a href="#">16</a></li> </ul>
Quando viene selezionato il selettore di ingresso PHONO, viene emesso un ronzio.	<ul style="list-style-type: none"> <li>• Il cavo audio dal giradischi non è collegato alle prese PHONO.</li> <li>• Il giradischi non dispone di collegamento a terra.</li> </ul>	<ul style="list-style-type: none"> <li>• Inserire saldamente le spine del cavo audio nelle prese PHONO.</li> <li>• Collegare il filo di terra al terminale GND sul pannello posteriore.</li> </ul>
Quando viene riprodotto un segnale sorgente Dolby Digital utilizzando un lettore DVD, l'audio viene interrotto troppo presto.	<ul style="list-style-type: none"> <li>• Vi sono svariate cause possibili per tale problema, a seconda del tipo di lettore DVD utilizzato.</li> </ul>	<ul style="list-style-type: none"> <li>• Impostare il modo di ingresso su manuale digitale prima di avviare la riproduzione della sorgente Dolby Digital. → <a href="#">7</a></li> </ul>
Durante la riproduzione da un lettore DVD non viene prodotto alcun suono.	<ul style="list-style-type: none"> <li>• Il modo di ingresso è impostato su manuale digitale.</li> </ul>	<ul style="list-style-type: none"> <li>• Premere il tasto INPUT MODE per selezionare il modo totalmente automatico digitale. → <a href="#">7</a></li> </ul>
Non è possibile registrare normalmente una sorgente video.	<ul style="list-style-type: none"> <li>• Il software è protetto da un sistema anticopia.</li> </ul>	<ul style="list-style-type: none"> <li>• Non è possibile registrare software video dotati di un sistema di protezione anticopia.</li> </ul>

## Sintonizzatore

Problema	Causa	Rimedio
Non è possibile ricevere stazioni radiofoniche.	<ul style="list-style-type: none"> <li>• Non è stata collegata alcuna antenna.</li> <li>• La banda di trasmissione non è impostata correttamente.</li> <li>• La frequenza della stazione desiderata non è sintonizzata.</li> </ul>	<ul style="list-style-type: none"> <li>• Collegare un'antenna. → <a href="#">14</a></li> <li>• Impostare correttamente la banda di trasmissione.</li> <li>• Sintonizzare la frequenza della stazione desiderata. → <a href="#">21</a></li> </ul>
Interferenza.	<ul style="list-style-type: none"> <li>• Disturbi dovuti all'accensione di un'automobile.</li> <li>• Disturbi dovuti all'interferenza di un apparecchio elettrico.</li> <li>• Disturbi dovuti a un televisore situato nelle vicinanze.</li> </ul>	<ul style="list-style-type: none"> <li>• Installare l'antenna per uso esterno lontano dalla strada.</li> <li>• Spegnerne l'apparecchio che causa l'interferenza.</li> <li>• Installare il questo modello lontano dal televisore.</li> </ul>
Non è possibile ricevere una stazione memorizzata premendo il tasto numerico corrispondente.	<ul style="list-style-type: none"> <li>• La stazione memorizzata appartiene a una frequenza che non è possibile ricevere.</li> <li>• La memoria preselezionata è stata cancellata perché il cavo di alimentazione è rimasto scollegato per un periodo di tempo prolungato.</li> </ul>	<ul style="list-style-type: none"> <li>• Preselezionare una stazione con una frequenza che è possibile ricevere.</li> <li>• Preselezionare nuovamente la stazione.</li> </ul>

Telecomando

Problema	Causa	Rimedio
<p><b>Non è possibile selezionare alcuni ingressi utilizzando il telecomando.</b></p>	<ul style="list-style-type: none"> <li>• Nessun codice di impostazione registrato per l'ingresso o gli ingressi corrispondenti.</li> </ul>	<ul style="list-style-type: none"> <li>• Registrare un codice di impostazione per l'ingresso o gli ingressi corrispondenti. → [30]</li> </ul>
<p><b>Il funzionamento a distanza è impossibile.</b></p>	<ul style="list-style-type: none"> <li>• Il telecomando è impostato su un modo di funzionamento diverso.</li> <li>• Le pile sono scariche.</li> <li>• Il telecomando è troppo lontano dal sistema principale, l'angolazione di controllo è troppo ampia o vi è un ostacolo tra il questo modello e il telecomando.</li> <li>• Nel componente sorgente non è presente nessun o CD.</li> <li>• Si sta tentando di riprodurre un nastro in fase di registrazione nella piastra a cassette.</li> <li>• Il telecomando non è stato impostato sul modo di funzionamento del componente da controllare.</li> </ul>	<ul style="list-style-type: none"> <li>• Premere uno dei tasto per la <b>Selezione dell'ingresso</b> per selezionare la modalità di funzionamento adeguata.</li> <li>• Sostituirle con pile nuove.</li> <li>• Utilizzare il telecomando entro la portata di controllo.</li> <li>• Collocare il nastro o il CD componente sorgente che si desidera riprodurre.</li> <li>• Attendere fino al termine della registrazione.</li> <li>• Prima di qualsiasi operazione, premere i tasti sorgente o i tasti <b>SRC Power</b> delle sorgenti per attivare il modo di funzionamento del componente da controllare. → [31]</li> </ul>

## Sezione AUDIO

Uscita di potenza nominale durante il funzionamento STEREO  
DIN/IEC (63 Hz ~ 12,5 kHz, 0,7% T.H.D., a 6 Ω)

..... 100 W + 100 W

Uscita di potenza effettiva durante il funzionamento SURROUND

FRONT (Anteriori)

(1 kHz, 0,7% T.H.D a 6Ω, un canale pilotato) .... 100 W + 100 W

(1 kHz, 10% T.H.D a 6Ω, un canale pilotato) .... 120 W + 120 W

CENTER (Centrale)

(1 kHz, 0,7% T.H.D a 6Ω, un canale pilotato) ..... 100 W

(1 kHz, 10% T.H.D a 6Ω, un canale pilotato) ..... 120 W

SURROUND (Surround)

(1 kHz, 0,7% T.H.D a 6Ω, un canale pilotato) .... 100 W + 100 W

(1 kHz, 10% T.H.D a 6Ω, un canale pilotato) .... 120 W + 120 W

SURROUND BACK (Surround posteriore)

(1 kHz, 0,7% T.H.D a 6Ω, un canale pilotato) ..... 100 W

(1 kHz, 10% T.H.D a 6Ω, un canale pilotato) ..... 120 W

Distorsione armonica totale ..... 0,05 % (1 kHz, 50 W, 6 Ω)

Risposta in frequenza (IHF' 66)

CD/DVD ..... 20 Hz ~ 70 kHz, +0 dB ~ -3,0 dB

Livello di ingresso minimo

PHONO (MM) ..... 40 mV, 1,0 % T.H.D. a 1 kHz

Rapporto segnale rumore (IHF' 66)

PHONO (MM) ..... 74 dB

CD/DVD, TAPE, VIDEO 1, VIDEO 2, DVD/6CH ..... 95 dB

Controllo intensità audio

VOLUME a -30 dB level ..... +8 dB (100 Hz)

Sensibilità/impedenza di ingresso

PHONO (MM) ..... 7,5 mV / 27 kΩ

CD/DVD ..... 550 mV / 47 kΩ

DVD/6CH ..... 550 mV / 15 kΩ

Livello/impedenza di uscita

TAPE REC ..... 550 mV / 1 kΩ

PRE OUT (SUBWOOFER) ..... 1,5 V / 2,2 kΩ

PRE OUT (SURROUND BACK) ..... 1,5 V / 2,2 kΩ

Controllo dei toni

BASS ..... ±10 dB (a 100 Hz)

TREBLE ..... ±10 dB (a 10 kHz)

## Sezione DIGITAL AUDIO

Frequenza di campionamento ..... 32 kHz, 44,1 kHz, 48 kHz, 96 kHz

Livello/impedenza/lunghezza d'onda di ingresso

Ottico ..... (-15 dBm ~ -21 dBm), 660 nm ± 30 nm

Coassiale ..... 0,5 Vp-p / 75 Ω

## Sezione VIDEO

Ingressi/uscite VIDEO  
VIDEO (composito) ..... 1 Vp-p / 75 Ω

Ingressi/uscite S-VIDEO

S-VIDEO (segnale di luminanza) ..... 1 Vp-p / 75 Ω

S-VIDEO (segnale di cromaticità) ..... 0,286 Vp-p / 75 Ω

Ingressi/uscite COMPONENT VIDEO

COMPONENT VIDEO (segnale di luminanza) ..... 1 Vp-p / 75 Ω

COMPONENT VIDEO (segnale di CB/CR) ..... ±0,32 Vp-p / 75 Ω

## Sezione del sintonizzatore FM

Gamma delle frequenze di sintonia ..... 87,5 MHz ~ 108,0 MHz

Sensibilità utilizzabile (DIN a 75 Ω)

MONO ..... 1,3 µV / 13,2 dBf (40 kHz DEV., S/N 26 dB)

STEREO ..... 45 µV / 42,1 dBf (46 kHz DEV., S/N 46 dB)

Distorsione armonica totale (1 kHz)

MONO ..... 0,2% (71,2 dBf input)

STEREO ..... 0,8% (71,2 dBf input)

Rapporto segnale rumore (DIN ponderato a 1kHz)

MONO ..... 65 dB (40 kHz DEV., ingresso a 71,2 dBf input)

STEREO ..... 60 dB (46 kHz DEV., ingresso a 71,2 dBf input)

Separazione stereo (DIN 1 kHz) ..... 36 dB

Selettività (DIN ±300 kHz) ..... 64 dB

Risposta in frequenza (30 Hz ~ 15 kHz) ..... +0,5 dB, -3,0 dB

## Sezione del sintonizzatore AM

Gamma delle frequenze di sintonia ..... 531 kHz ~ 1.602 kHz

Sensibilità utilizzabile (mod. 30%, S/N 20 dB)

..... 16 µV / (600 µV/m)

Rapporto segnale rumore (mod. 30% con ingresso a 1mV)

..... 50 dB (ingresso 60 dBµV EMF input)

## GENERALE

Consumo energetico ..... 280 W

Presa CA

SWITCHED ..... (totale 90 W max.)

Dimensioni ..... L : 440 mm

A : 143 mm

P : 303 mm

Peso (netto) ..... 7,8 kg

### Note

1. KENWOOD segue una politica di miglioramento e sviluppo continui. Per tale motivo, è possibile che le caratteristiche tecniche vengano modificate senza preavviso.
2. È possibile che le prestazioni ottimali non siano ottenibili in ambienti estremamente freddi (a una temperatura che si aggira intorno al punto di congelamento dell'acqua).

# KENWOOD

### Per vostra referenza

Riportate il numero di serie, indicato sul retro dell'unità, nell'apposito spazio sulla carta di garanzia e nello spazio qui sotto. Citate il numero del modello e di serie ogni volta che vi rivolgete al vostro rivenditore per informazioni o assistenza.

Modello \_\_\_\_\_ Numero di serie \_\_\_\_\_