

KENWOOD

MANUALE DI ISTRUZIONI



RICETRASMETTITORE FM 144 MHz

TH-K2AT

TH-K2E

TH-K2ET

RICETRASMETTITORE FM 430 MHz

TH-K4AT

TH-K4E

KENWOOD CORPORATION

© B62-1702-00 (E, E3)
09 08 07 06 05 04 03 02 01 00

MODELLI DISCUSSI IN QUESTO MANUALE

Questo manuale discute i modelli sotto riportati:

TH-K2AT, TH-K2E, TH-K2ET

TH-K4AT, TH-K4E

CODICI DEI MERCATI

Kn: Nord e Sud America

En: Europa

Mn: Generale

(Dove n rappresenta un numero variabile.)

Il codice di mercato è stampato sul codice a barre della confezione.

Fare riferimento ai dati tecnici di prodotto {pagine 122 – 133} per le informazioni relative alle frequenze di funzionamento disponibili per ciascun modello. Per gli accessori forniti con ciascun modello, fare riferimento alle pagine vii – ix.

PRECAUZIONI

Per evitare rischi di incendio, infortuni personali o danni al ricetrasmittitore, osservare le seguenti precauzioni:

- Non trasmettere ad alta potenza per lunghi periodi di tempo poiché il ricetrasmittitore potrebbe surriscaldarsi.
- Non apportare modifiche al ricetrasmittitore se non attenendosi alle istruzioni descritte in questo manuale o in altra documentazione **KENWOOD**.
- Se si utilizza un alimentatore stabilizzato, connettere il cavo c.c. (opzionale) alla presa di ingresso **DC IN** (c.c.) del ricetrasmittitore. Per evitare danni, la tensione di alimentazione deve essere compresa tra 12 V e 16 V.
- Se si connette il ricetrasmittitore all'accendisigari dell'automobile, utilizzare l'apposito cavo (opzionale).
- Non esporre a lungo il ricetrasmittitore alla luce diretta del sole né collocarlo in prossimità di termosifoni.
- Non collocare il ricetrasmittitore in luoghi eccessivamente polverosi, umidi o su superfici instabili.
- Se il ricetrasmittitore dovesse emettere un odore anomalo o fumo, spegnerlo immediatamente e rimuovere il ricettacolo delle batterie o il pacco batteria. Rivolgersi al rivenditore **KENWOOD** autorizzato, all'assistenza tecnica o a un centro di riparazione.

INDICE

MODELLI DISCUSSI IN QUESTO MANUALE

CODICI DEI MERCATI

PRECAUZIONI

INDICE	i
GRAZIE	vi
CARATTERISTICHE	vi
ACCESSORI IN DOTAZIONE	vii
CONVENZIONI TIPOGRAFICHE ADOTTATE	x
PREPARATIVI	1
INSTALLAZIONE DEL PACCO BATTERIA Ni-MH PB-43N	1
INSTALLAZIONE DELLE PILE ALCALINE	2
INSTALLAZIONE DELL'ANTENNA	4
FISSAGGIO DELLA CINGHIA DI TRASPORTO A MANO (ALTRI MODELLI RISPETTO A TH-K2AT K/ K2)	4
FISSAGGIO DEL GANCIO DA CINTURA	5
CARICAMENTO DEL PACCO BATTERIA PB-43N Ni-MH (TRANNE TH-K2AT K2/ M2, TH-K4AT M2)	6
COLLEGAMENTO A UN ACCENDISIGARI PER VEICOLO	8
COLLEGAMENTO CON UN ALIMENTATORE STABILIZZATO	9
IL VOSTRO PRIMO QSO	10
IL PRIMO QSO	10
NOZIONI PRELIMINARI	12
TASTI E COMANDI	12
DISPLAY	14
FUNZIONAMENTO PRINCIPALE	17
Accensione e Spegnimento	17
Regolazione del Volume	17
Regolazione dello Squelch	18
Trasmissione	19
Selezione della Potenza di Uscita	19
Selezione di una Frequenza	20
Modo VFO	20
Modo MHz	20
Immissione Diretta della Frequenza (solo TH-K2AT/ ET/ K4AT)	21
IMPOSTAZIONE DI MENU	24
CHE COS'È UN MENU?	24

ACCESSO AI MENU	24
ELENCO DELLE FUNZIONI DI MENU	26
ELENCO ALFABETICO DELLE FUNZIONI	29
FUNZIONAMENTO TRAMITE RIPETITORI	31
FLUSSO DI PROGRAMMAZIONE DELL'OFFSET	32
Programmazione di un Offset	32
Selezione di una Direzione di Offset	32
Selezione di una Frequenza di Offset	33
Attivazione della Funzione Tono	34
Selezione di una Frequenza di Tono	35
SHIFT AUTOMATICO DEL RIPETITORE (SOLO TH-K2AT/ E/ ET)	37
FUNZIONE INVERSIONE	38
CONTROLLO SIMPLEX AUTOMATICO (ASC)	38
SCANSIONE ID FREQUENZA TONO	39
CANALI DI MEMORIA	41
NUMERO DEI CANALI DI MEMORIA	41
CANALE DI MEMORIA SIMPLEX E RIPETITORE O A SPLIT NON STANDARD?	42
Memorizzazione delle Frequenze Simplex o delle	
Frequenze di Ripetitore Standard	44
Memorizzazione delle Frequenze a Split non Standard	45
Richiamare un Canale di Memoria	46
Utilizzo del Comando Sintonizzazione	46
Utilizzo del Tastierino Numerico	
(solo TH-K2AT/ ET/ K4AT)	46
CANCELLAZIONE DEI CANALI DI MEMORIA	47
ASSEGNAZIONE DI NOMI AI CANALI DI MEMORIA	48
TRASFERIMENTO CANALE DI MEMORIA	50
Trasferimento VFO ← Memoria	50
Trasferimento Canale ← Canale	50
CANALE DI CHIAMATA	53
Richiamo del Canale di Chiamata	53
Riprogrammazione del Canale di Chiamata	54
AVVISO METEOROLOGICO (SOLO TH-K2AT K/ K2)	55
Programmazione della Frequenza della	
Radio Meteorologica	55
Abilitazione dell'Avviso Meteorologico	56
DISPLAY A CANALE	57
SCANSIONE	59
SCANSIONE NORMALE	60

Scansione di Banda	60
Scansione di Programma	61
Memorizzazione di un Campo di Frequenze di Scansione di Programma	61
Esecuzione della Scansione di Programma	62
SCANSIONE DI MEMORIA	63
Scansione Tutti i Canali	63
SCANSIONE CHIAMATA	64
SCANSIONE PRIORITARIA	65
Programmazione dei Canali Prioritari	65
Uso della Scansione Prioritaria	66
ESCLUSIONE CANALE MEMORIA	67
METODO DI RIPRESA DELLA SCANSIONE	68
CHIAMATA SELETTIVA	69
CTCSS E DCS	69
CTCSS	69
Utilizzo di CTCSS	69
Selezione di una Frequenza CTCSS	70
Frequenze di Tono CTCSS Disponibili	71
Scansione ID Frequenza CTCSS	72
DCS	73
Utilizzo di DCS	73
Selezione di un Codice DCS	74
Scansione ID Codice DCS	75
FUNZIONI DTMF	76
COMPOSIZIONE MANUALE (SOLO TH-K2AT/ ET/ K4AT)	76
Attesa TX DTMF (solo TH-K2AT/ ET/ K4AT)	77
COMPOSIZIONE AUTOMATICA	77
Memorizzazione di un Numero DTMF	77
Trasmissione di un Numero DTMF in Memoria	79
Regolazione della Velocità di Trasmissione del Tono DTMF	80
Regolazione della Durata della Pausa	80
BLOCCO TASTIERA DTMF	81
COMODITÀ DELL'OPERATORE	82
SPEGNIMENTO AUTOMATICO (APO)	82
DURATA DELLA BATTERIA	83
AUTONOMIA RESIDUA DELLA BATTERIA	83
RISPARMIO CARICA BATTERIA	84

SHIFT BATTIMENTO	85
FUNZIONE BIP	85
ESCLUSIONE CANALE OCCUPATO	86
PASSO DI FREQUENZA	86
LAMPADINA	88
FUNZIONE BLOCCO	88
Sblocco Comando Sintonizzazione	89
TASTI PF DEL MICROFONO (FACOLTATIVI)	89
CONTROLLO	91
FUNZIONAMENTO CON BANDA FM STRETTA	91
MESSAGGIO ALL'ACCENSIONE	92
VFO PROGRAMMABILE	93
TEMPORIZZATORE DI TIMEOUT	94
INIBIZIONE TX	95
POTENZA TX	95
VOX (TRASMISSIONE ATTIVATA A VOCE)	96
Guadagno VOX	97
Durata Attesa VOX	99
VOX su Occupato	100
ACCESSORI OPZIONALI	101
INTERFACCIA ALLE PERIFERICHE	104
PRESA SP/MIC	104
SP/MIC	104
PC	105
Uso del Cavo d'Interfaccia PC PG-4Y	106
Utilizzo del software MCP-1A	107
RISOLUZIONE DEI PROBLEMI	108
INFORMAZIONI GENERALI	108
Servizio	108
Nota di Servizio	109
Pulizia	110
BATTERIA DI RISERVA	110
REIMPOSTAZIONE DEL MICROPROCESSORE	111
Impostazioni Iniziali	111
Reimpostazione Totale	111
Reimpostazione VFO	111
Esecuzione di una Reimpostazione	112
Reimpostazione Totale	112
Reimpostazione VFO	113

Reimpostazione tramite Menu	114
AVVISI OPERATIVI	115
Tensione Operativa	115
Ricezione dei Segnali nei Centri Urbani	115
Trasmissione	116
Battimenti Interni	116
RISOLUZIONE DEI PROBLEMI	117
ELENCO FREQUENZE PER BATTIMENTI INTERNI	121
DATI TECNICI	122
INDICE ANALITICO	134

GRAZIE

Grazie per aver acquistato questo ricetrasmittitore **KENWOOD** TH-K2AT/ E/ ET, TH-K4AT/ E messo a punto da un'équipe di ingegneri impegnati a tener alta la tradizione di eccellenza e innovazione che contraddistingue i ricetrasmittitori **KENWOOD**.

Come prima cosa non lasciarsi trarre in inganno dalle dimensioni. Questo minuscolo ricetrasmittitore FM portatile dispone di un trasmettitore da 5 watt e varie chiamate selettive senza dover ricorrere all'installazione di elementi opzionali. Man mano che si apprende a utilizzare il ricetrasmittitore, si noter  anche come **KENWOOD** continui a porre l'accento sulla facilit  d'uso. Ad esempio, ogni volta che si cambia il numero di menu nel modo Menu, viene visualizzato sul display un messaggio informativo relativo alla selezione effettuata.

Bench  il suo uso sia molto intuitivo, il ricetrasmittitore   tecnicamente molto sofisticato e alcune sue funzioni potrebbero risultare nuove. Questo manuale va interpretato come un'esercitazione creata dai progettisti e destinata all'operatore. Lasciate che questo manuale vi guidi nel processo di apprendimento e che funga da riferimento negli anni a venire.

CARATTERISTICHE

- Design compatto
- Telaio in alluminio pressofuso
- Potenza di uscita elevata (fino a 5 W)
- 100 canali di memoria o 50 canali con nomi
- Lunga autonomia con pacco batteria Ni-MH
- Menu che consente un facile controllo e la selezione delle varie funzioni.
-   disponibile software PC opzionale per la gestione del contenuto dei canali di memoria.
- Funzione VOX integrata

ACCESSORI IN DOTAZIONE

Una volta disimballata con cautela la confezione del ricetrasmittitore, verificare che siano presenti tutti gli articoli riportati nella tabella sottostante. Si raccomanda di conservare la confezione per un'eventuale spedizione.

Accessorio	Codice di riferimento	Quantità				
		TH-K2AT				
		K	K2	M	M2	
Gancio da cintura (con viti)	J29-0709-XX	1	1	1	1	
Antenna	T90-1018-XX	1	1	1	1	
Cinghia	J69-0342-XX	–	–	1	1	
Portabatterie	A02-3817-XX	–	1	–	1	
Batteria Ni-MH	W09-0991-XX	1	–	1	–	
Caricatore	W08-0959-XX	–	–	1	–	
	W08-0960-XX	1	–	–	–	
Manuale di istruzioni	E	B62-1696-XX	1	1	1	1
	S	B62-1697-XX	1	1	–	–
	G	B62-1699-XX	–	–	–	–
	C	B62-1695-XX	–	–	–	1
	I	B62-1702-XX	–	–	–	–
	F	B62-1757-XX	–	–	–	–
	D	B62-1758-XX	–	–	–	–
Certificato di garanzia	–	1	1	–	–	

Accessorio		Codice di riferimento	Quantità	
			TH-K2E	TH-K2ET
			E	E3
Gancio da cintura (con viti)		J29-0709-XX	1	1
Antenna		T90-1018-XX	1	1
Cinghia		J69-0342-XX	1	1
Portabatterie		A02-3817-XX	–	–
Batteria Ni-MH		W09-0991-XX	1	1
Caricatore		W08-0959-XX	1	1
		W08-0960-XX	–	–
Manuale di istruzioni	E	B62-1696-XX	1	1
	S	B62-1697-XX	1	1
	G	B62-1699-XX	1	1
	C	B62-1695-XX	–	–
	I	B62-1702-XX	1	1
	F	B62-1757-XX	1	1
	D	B62-1758-XX	1	1
Certificato di garanzia		–	1	1

Accessorio		Codice di riferimento	Quantità	
			TH-K4AT	TH-K4E
			M2	E3
Gancio da cintura (con viti)		J29-0709-XX	1	1
Antenna		T90-1019-XX	1	1
Cinghia		J69-0342-XX	1	1
Portabatterie		A02-3817-XX	1	–
Batteria Ni-MH		W09-0991-XX	–	1
Caricatore		W08-0959-XX	–	1
		W08-0960-XX	–	–
Manuale di istruzioni	E	B62-1696-XX	1	1
	S	B62-1697-XX	–	1
	G	B62-1699-XX	–	1
	C	B62-1695-XX	1	–
	I	B62-1702-XX	–	1
	F	B62-1757-XX	–	1
	D	B62-1758-XX	–	1
Certificato di garanzia		–	–	1

CONVENZIONI TIPOGRAFICHE ADOTTATE

Le convenzioni tipografiche descritte di seguito hanno lo scopo di semplificare le istruzioni ed evitare ripetizioni superflue.

Istruzione	Azione
Premere [TASTO] .	Premere e rilasciare TASTO .
Premere [TASTO1] , [TASTO2] .	Premere momentaneamente TASTO1 , quindi rilasciarlo e premere TASTO2 .
Premere [TASTO] (1 s).	Tenere premuto TASTO per 1 secondo.
Premere [TASTO1]+[TASTO2] .	Tenere premuto TASTO1 , quindi premere TASTO2 . In presenza di più di due tasti, tenerne premuto uno a turno fino ad averli premuti tutti.
Premere [TASTO]+[ϕ] .	Con il ricetrasmittitore spento, tenere premuto TASTO , quindi accendere il ricetrasmittitore premendo [ϕ] (ALIMENTAZIONE).

Dal momento che le bande amatoriali differiscono leggermente a seconda del paese, in questo manuale sono utilizzate le descrizioni delle bande seguenti.

- Banda da 2 m: 144 – 148 MHz o 144 – 146 MHz
- Banda da 70 cm: 430 – 440 MHz

INSTALLAZIONE DEL PACCO BATTERIA Ni-MH PB-43N

Nota: Dato che il pacco batteria è scarico all'acquisto, sarà necessario metterlo sotto carica prima di utilizzarlo con il ricetrasmittitore. Per caricare il pacco batteria fare riferimento alla sezione "CARICAMENTO DEL PACCO BATTERIA PB-43N Ni-MH (TRANNE TH-K2AT K2/ M2, TH-K4AT M2)" {pagina 6}.

- 1 Sbloccare il fermo di sicurezza posto sulla parte inferiore del pacco batteria.
- 2 Allineare le guide del pacco batteria con le scanalature corrispondenti poste in alto sul retro del ricetrasmittitore, quindi inserire saldamente il pacco batteria fino a bloccarlo in posizione.

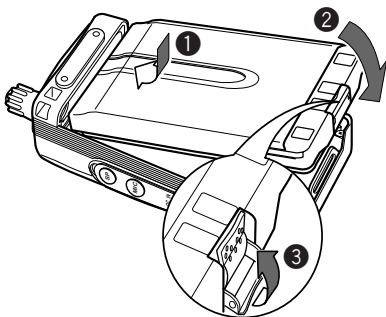

- 3 Portare il fermo di protezione in posizione per impedire di premere involontariamente il fermo di sgancio che potrebbe allentare il pacco batteria.

- 4 Per rimuovere il pacco batteria, sollevare il fermo di protezione e premere il fermo di sgancio per sbloccare il pacco stesso. Sollevare il pacco batteria e rimuoverlo dal ricetrasmittitore.

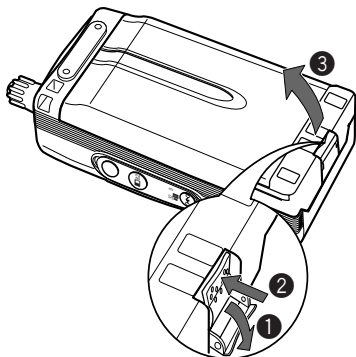

INSTALLAZIONE DELLE PILE ALCALINE

- 1 Per aprire il coperchio del portabatterie BT-14, inserire il pollice nel foro sulla parte superiore del portabatterie e sollevare il coperchio.

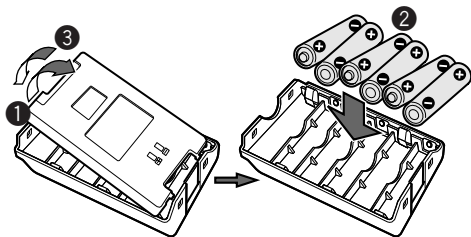

- 2 Inserire (o estrarre) sei pile alcaline tipo AA (LR6).
 - Inserire le pile rispettando la polarità indicata sul fondo del vano portabatterie.
 - 3 Allineare le due linguette sulla parte inferiore del portabatterie e chiudere il coperchio fino ad avvertire lo scatto di bloccaggio.
 - 4 Per installare (o rimuovere) il portabatterie del ricetrasmittitore, seguire i passaggi da 1 a 3 illustrati nella sezione "INSTALLAZIONE DEL PACCO BATTERIA Ni-MH PB-43N" {pagina 1}.
-

Note:

- ◆ Non utilizzare batterie al manganese o Ni-Cd al posto delle pile Alcaline.
 - ◆ Sostituire sempre tutte le batterie nello stesso momento. Non mescolare batterie nuove e usate o di tipo diverso (ad esempio, Alcaline e allo zinco), per evitare di ridurre la prestazione del ricetrasmittitore e impedire eventuali perdite o rotture.
 - ◆ Rimuovere le batterie dal vano quando si prevede di non utilizzare il ricetrasmittitore per diversi mesi.
 - ◆ La tensione delle nuove batterie Alcaline è leggermente diversa secondo il produttore. L'indicatore di carica della batteria potrebbe non riflettere correttamente la carica effettiva delle pile Alcaline installate {pagina 83}.
 - ◆ Per sollevare il fermo di sicurezza del pacco batteria, utilizzare un oggetto di plastica o di metallo (ad esempio un cacciavite), che deve avere una larghezza non superiore a 6 mm e uno spessore non superiore a 1 mm. È importante inserire l'oggetto sotto il labbro del fermo di protezione, onde non arrecare danni al fermo di sgancio.
-

INSTALLAZIONE DELL'ANTENNA

Tenendo l'antenna in dotazione per la base, avvitarela nel connettore sulla parte superiore del ricetrasmittitore finché non si blocca in posizione.

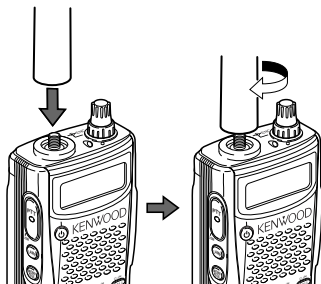

FISSAGGIO DELLA CINGHIA DI TRASPORTO A MANO (ALTRI MODELLI RISPETTO A TH-K2AT K/ K2)

Se si desidera, è possibile fissare al ricetrasmittitore la cinghia fornita.

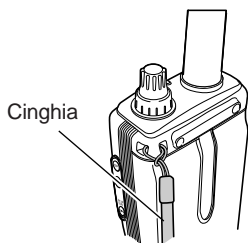

FISSAGGIO DEL GANCIO DA CINTURA

Se lo si desidera è possibile fissare al ricetrasmittitore il gancio da cintura in dotazione.

- 1 Inserire senza serrarle le due viti in dotazione nei fori sul pannello posteriore del ricetrasmittitore.

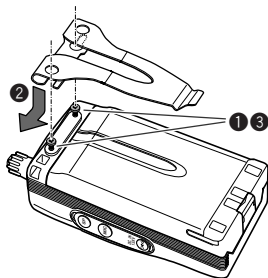

- 2 Far scivolare il gancio da cintura in posizione al di sotto delle viti.
- 3 Serrare completamente le viti.

Nota: Quando non si utilizza il gancio da cintura, togliere le viti dal ricetrasmittitore per evitare di graffiare altre superfici.

CARICAMENTO DEL PACCO BATTERIA PB-43N Ni-MH (TRANNE TH-K2AT K2/ M2, TH-K4AT M2)

Dopo che è stato installato nel ricetrasmittitore, il pacco batteria Ni-MH può essere messo sotto carica. (Per motivi di sicurezza il pacco batteria viene fornito scarico.)

- 1 Assicurarsi che il ricetrasmittitore sia spento.
 - Durante il caricamento del pacco batteria, lasciare spento il ricetrasmittitore.
- 2 Inserire lo spinotto del caricatore nella presa **DC IN** del ricetrasmittitore.

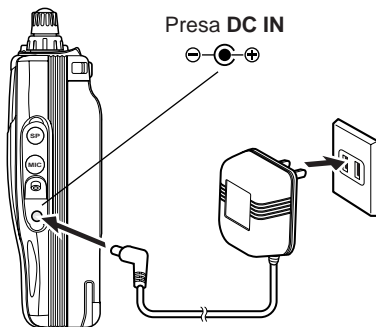

- 3 Collegare il caricatore alla presa c.a.
 - La carica ha inizio.
- 4 Occorrono circa 12 ore per caricare un pacco batteria Ni-MH PB-43N completamente scarico. Dopo 12 ore rimuovere lo spinotto dalla presa **DC IN** del ricetrasmittitore.
- 5 Scollegare il caricatore dalla presa c.a.

Note:

- ◆ Non esporre mai il pacco batteria alla luce solare diretta.
- ◆ Il ricetrasmittitore tende a scaldarsi durante la carica del pacco batteria.
- ◆ Durante la carica del pacco batteria, la temperatura ambiente deve essere compresa tra 0°C e 40°C. Altrimenti, la carica non avrà luogo. Se il ricetrasmittitore rileva una temperatura superiore a 60°C durante la carica, la procedura si interrompe.
- ◆ Prima di ricaricare il pacco batteria, utilizzarlo sino a quando non è più possibile ricevere con il ricetrasmittitore.
- ◆ Non lasciare lo spinotto del caricatore inserito nella presa **DC IN** per oltre 24 ore.
- ◆ Disinserire immediatamente il caricatore una volta ultimato il ciclo di carica.
- ◆ Quando il pacco batteria è completamente carico, non disinserire e reinserire il caricatore nella presa c.a. Così facendo, si azzerà il temporizzatore di carica e il pacco batteria sarà messo nuovamente sotto carica, provocandone il sovraccarico.
- ◆ Ricaricando ripetutamente un pacco batteria prima di averlo scaricato completamente, le prestazioni della ricarica degraderanno nel tempo, ossia il pacco batteria non consentirà al caricatore di applicare una carica superiore a una data tensione. In questo caso, scaricare totalmente il pacco batteria, ad esempio lasciando acceso il ricetrasmittitore sino a quando non è più in grado di ricevere, quindi ricaricarlo con la normale procedura.
- ◆ Se il pacco batteria non è utilizzato per un periodo prolungato, la sua autonomia si ridurrà nel tempo. Tale condizione è provvisoria, caricare il pacco batteria e utilizzarlo sino a quando non è più possibile ricevere con il ricetrasmittitore. Ripete la procedura per diverse volte al fine di recuperare l'intera autonomia del pacco batteria.
- ◆ Se il caricatore viene collegato alla presa **DC IN** prima del pacco batteria, accendere il ricetrasmittitore e spegnerlo nuovamente per iniziare la carica.
- ◆ Il superamento del periodo di carica specificato accorcia la vita utile del pacco batteria Ni-MH PB-43N.
- ◆ Il caricatore in dotazione è progettato per il caricamento del solo pacco batteria Ni-MH PB-43N. Se si caricano altri modelli di pacchi batteria si arrecano danni al caricatore e ai pacchi batteria.
- ◆ Non trasmettere durante la carica.
- ◆ Se non utilizzato, conservare il pacco batteria in un luogo fresco e asciutto.
- ◆ Prima di sostituire il pacco batteria Ni-MH PB-43N assicurarsi che il fermo di protezione sia chiuso saldamente.

COLLEGAMENTO A UN ACCENDISIGARI PER VEICOLO

In caso di collegamento a una presa per accendisigari di un veicolo, utilizzare il cavo accendisigari PG-3J opzionale.

Una volta connesso il cavo PG-3J all'accendisigari dell'auto, il ricetrasmittitore inizia automaticamente la carica del pacco batteria Ni-MH PB-43N. La carica del pacco batteria Ni-MH PB-43N avviene in background durante il normale funzionamento del ricetrasmittitore.



ATTENZIONE

Se si effettua un collegamento con un alimentatore esterno a 24 V mediante un convertitore c.c., utilizzare solo il cavo accendisigari PG-3J opzionale. L'uso del cavo PG-2W in c.c. in questo caso potrebbe essere causa di un incendio.

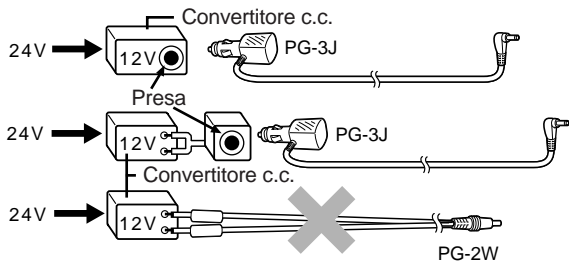

Note:

- ◆ Non utilizzare il cavo PG-2W per collegare direttamente la batteria di un veicolo (12 V). La tensione potrebbe danneggiare il ricetrasmittitore.
- ◆ Se la tensione di ingresso supera 16,5 V, viene emesso un segnale acustico di avvertimento e sul display appare "DC ERR".

COLLEGAMENTO CON UN ALIMENTATORE STABILIZZATO

Per collegare il ricetrasmittitore ad un appropriato alimentatore stabilizzato, utilizzare l'apposito cavo c.c. opzionale PG-2W.

- 1 Assicurarsi che il ricetrasmittitore e l'alimentatore c.c. siano entrambi spenti.
- 2 Collegare il cavo c.c. opzionale PG-2W all'alimentatore c.c.; il morsetto rosso al terminale positivo (+) e il morsetto nero al terminale negativo (-).

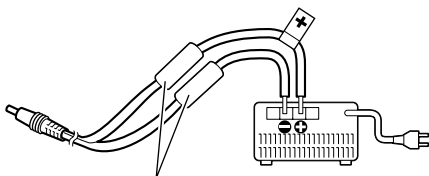

Fusibili (4 A)

- 3 Collegare lo spinotto cilindrico del cavo c.c. alla presa **DC IN** del ricetrasmittitore.

Mentre è collegato un alimentatore c.c. alla presa **DC IN**, il ricetrasmittitore inizia automaticamente la carica del pacco batteria Ni-MH PB-43N.

Note:

- ◆ Se la tensione dell'alimentatore c.c. è inferiore a 12,0 V c.c. non è possibile effettuare la carica del pacco batteria Ni-MH PB-43N.
 - ◆ La tensione di alimentazione deve essere compresa tra 12,0 V e 16,0 V onde evitare danni al ricetrasmittitore. Se la tensione in ingresso supera 16,5 V, viene emesso un segnale acustico di avvertenza e sul display appare "DC ERR". In questo caso staccare immediatamente lo spinotto dalla presa **DC IN**.
 - ◆ Se la tensione di alimentazione c.c. è superiore a 14,5 V c.c. ed è selezionato "H" (Alta potenza), l'icona "H" lampeggia e la potenza in uscita viene gradualmente ridotta a livello "M" (Media potenza) {pagina 95}.
-

IL VOSTRO PRIMO QSO

IL PRIMO QSO

Pronti a mettere alla prova il ricetrasmittitore? Con la lettura di questo capitolo si dovrebbe essere in grado di effettuare correttamente la prima trasmissione della propria voce nell'etere. Le istruzioni sono intese a mero scopo di riferimento rapido, nel caso si dovessero riscontrare problemi o si desiderassero approfondimenti, consultare le spiegazioni più dettagliate fornite più avanti in questo manuale.

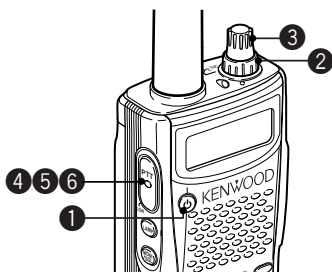

- 1 Tenere brevemente premuto [⚡] (ALIMENTAZIONE) per accendere il ricetrasmittitore (l'esempio illustra TH-K2AT/ E/ ET).



- Viene emesso un doppio segnale acustico e sul display appare brevemente il messaggio all'accensione. Sul display LCD appaiono i vari indicatori e la frequenza di funzionamento corrente.
- Il ricetrasmittitore memorizza i parametri correnti quando viene spento e li richiama automaticamente la volta successiva che viene acceso.

2 Ruotare il comando **VOL** in senso orario di circa 345°.

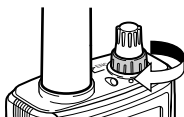

3 Ruotare il comando **Sintonizzazione** per selezionare una frequenza di ricezione.

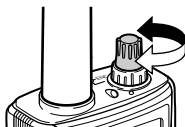

- È possibile ruotare ulteriormente il comando **VOL** per regolare il livello del volume del segnale.
- 4 Per trasmettere, tenere il ricetrasmittitore a circa 5 cm dalla bocca.
 - 5 Tenere premuto **[PTT]**, quindi parlare con un tono di voce normale.
 - 6 Rilasciare **[PTT]** per ricevere.
 - 7 Ripetere i passaggi 4, 5 e 6 per continuare la comunicazione.

NOZIONI PRELIMINARI

TASTI E COMANDI

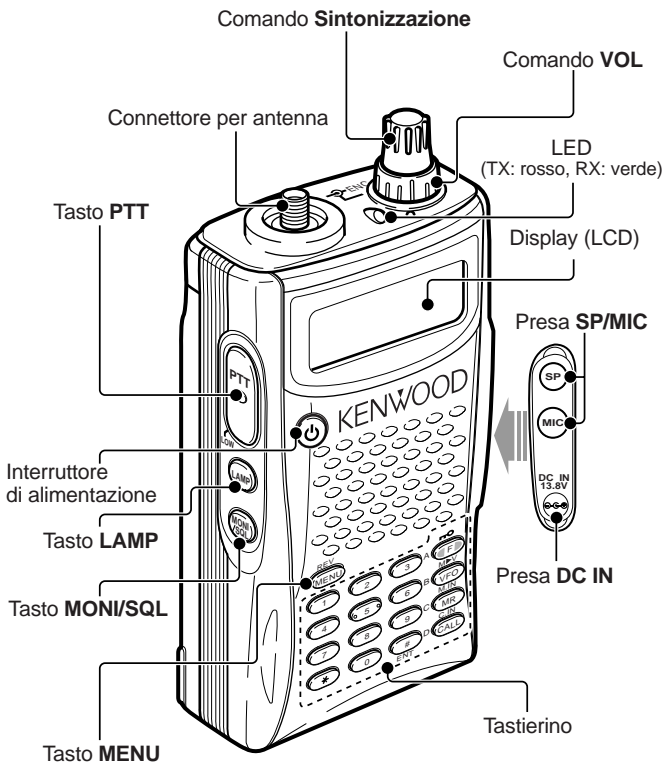

TH-K2AT/ET/ K4AT

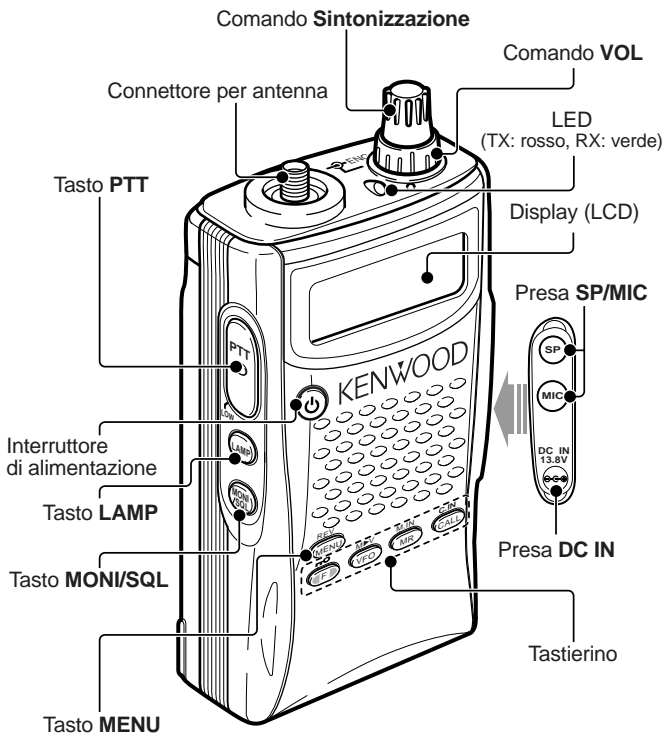

TH-K2E/ K4E

DISPLAY

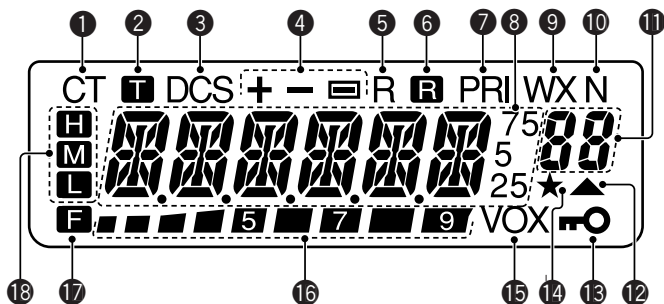

1

Appare quando viene attivata la funzione CTCSS {pagina 69}.

2

Appare quando viene attivata la funzione Tono {pagina 34}.

3

Appare quando viene attivata la funzione DCS {pagina 73}.

4

Appare quando viene attivata la funzione Shift ripetitore {pagine 31 – 34, 37}.

5

Appare quando viene attivata la funzione Inversione {pagina 38}.

6

Appare quando viene attivata la funzione ASC (controllo simplex automatico) {pagina 38}.

7

Appare quando viene attivata la funzione Scansione prioritaria {pagina 65}.

8

Visualizza le frequenze, le impostazioni del Menu, il nome della Memoria e altre informazioni.

9

Appare quando viene attivata la funzione Avviso meteorologico {pagina 55}.

10

Appare quando viene selezionato il modo FM stretto {pagina 91}.

11

Visualizza il numero di Menu, il numero del canale di memoria e lo stato {pagine 24, 41}.

12

Appare quando il canale di memoria visualizzato contiene dati {pagina 44}.

13

Appare quando è attiva la funzione Blocco {pagina 88}.

14

Appare quando è attiva la funzione Esclusione canale di memoria {pagina 67}.

15

Appare quando è attiva la funzione VOX {pagina 96}.

16

Indicatore S (RX) e relativo LED dell'autonomia residua della batteria (TX). Conferma l'autonomia residua della batteria quando il ricetrasmittitore trasmette {pagina 83}.

17

Appare quando viene premuto il tasto di funzione.

18

H appare quando viene selezionata la trasmissione ad alta potenza, **M** appare quando viene selezionata la potenza media e **L** appare quando viene selezionata la bassa potenza {pagina 95}.

FUNZIONAMENTO PRINCIPALE

Accensione e Spegnimento

- 1 Premere brevemente [ϕ] (ALIMENTAZIONE) per accendere il ricetrasmittitore.
 - Viene emesso un doppio segnale acustico e sul display appare brevemente il messaggio all'accensione {pagina 92}, seguito dalla frequenza e da altri indicatori.

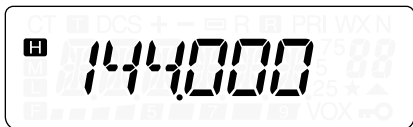

- 2 Per spegnere il ricetrasmittitore, premere nuovamente [ϕ] (ALIMENTAZIONE).
 - Quando si spegne il ricetrasmittitore, viene generato un doppio segnale acustico debole.
 - Il ricetrasmittitore memorizza i parametri correnti quando viene spento e li richiama automaticamente la volta successiva che viene acceso.

Regolazione del Volume

Ruotare il comando **VOL** in senso orario per aumentare il livello di uscita audio e ruotarlo in senso antiorario per diminuirlo.

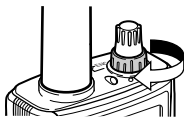

- Se non si riceve alcun segnale, premere e tenere premuto [MONI/SQL] per attivare l'altoparlante e regolare il comando **VOL** su un livello audio adatto.

Regolazione dello Squelch

Lo scopo della funzione di Squelch è di tacitare l'altoparlante in assenza di segnali. Se il livello di squelch è impostato correttamente, si udirà un bip alla ricezione dei segnali. Più alto è il livello di squelch selezionato, più i segnali ricevuti devono essere forti per poterli ricevere.

L'impostazione appropriata di squelch dipende dalle condizioni di rumore di radiofrequenza nell'ambiente.

1 Premere [F], [MONI/SQL].

- Apparirà il livello di squelch corrente.



2 Ruotare il comando **Sintonizzazione** per regolare il livello.

- Selezionare il livello che basta ad eliminare il rumore di fondo in assenza di segnali.
- Più alto è il livello, più i segnali devono essere forti per essere ricevuti.
- Possono essere impostati 6 diversi livelli.
(0: Minimo – 5: Massimo; 2 è il valore predefinito)

3 Premere qualsiasi tasto tranne [LAMP], [MONI/SQL] per memorizzare la nuova impostazione e uscire dalla regolazione dello squelch.

Trasmissione

- 1 Per trasmettere, tenere il ricetrasmittitore a circa 5 cm dalla bocca, tenere premuto **[PTT]** e parlare nel microfono con un tono di voce normale.
 - Il LED rosso si accende e appare l'indicatore grafico a barre.
 - Se si preme **[PTT]** al di fuori dell'area di copertura della trasmissione, viene generato un doppio segnale acustico intenso.
- 2 Quando si è terminato di parlare, rilasciare il tasto **[PTT]**.

Nota: Se si trasmette continuamente per un periodo di tempo superiore a quanto specificato nel Menu No. 23 (il valore predefinito è 10 minuti) {pagina 94}, il temporizzatore interno di timeout genera un allarme acustico e interrompe la trasmissione. In questo caso, rilasciare il tasto **[PTT]** e lasciare raffreddare il ricetrasmittitore, quindi premere di nuovo **[PTT]** per riprendere la trasmissione {pagina 116}.

■ Selezione della Potenza di Uscita

Selezionare una potenza di trasmissione inferiore è il modo migliore per ridurre il consumo delle batterie, se la comunicazione è comunque affidabile. È possibile configurare livelli diversi per la potenza di trasmissione {pagina 95}.

Premere **[F]**, **[PTT]** per passare ciclicamente da “**H**” (alta), “**M**” (media) a “**L**” (bassa).



Selezione di una Frequenza

■ Modo VFO

Modo operativo di base per cambiare frequenza. Ruotare il comando **Sintonizzazione** in senso orario per aumentare la frequenza e ruotarlo in senso antiorario per diminuirla.



■ Modo MHz

Se la frequenza desiderata è lontana da quella corrente, il metodo più rapido consiste nell'utilizzo del modo Sintonizzazione MHz.

Per regolare il valore in MHz:

- 1 Premere **[F]**.
 - Il valore in MHz lampeggia.



- 2 Ruotare il comando **Sintonizzazione** per selezionare il valore in MHz desiderato.
- 3 Dopo aver selezionato il valore in MHz desiderato, premere **[F]** per uscire da questo modo e tornare al modo VFO normale.
- 4 Continuare a regolare la frequenza secondo necessità, utilizzando il comando **Sintonizzazione**.

■ Immissione Diretta della Frequenza (solo TH-K2AT/ ET/ K4AT)

Oltre all'utilizzo del comando **Sintonizzazione**, è disponibile un altro modo per selezionare la frequenza. Se la frequenza desiderata è lontana da quella corrente, è possibile immetterla direttamente utilizzando il tastierino numerico.

1 Premere **[VFO]**.

- Per immettere la frequenza direttamente deve essere attivo il modo VFO.

2 Premere **[#]**.



3 Premere i tasti del tastierino numerico (da **[0]** a **[9]**) per immettere la frequenza desiderata. **[*]** consente di completare l'immissione del valore in MHz.

- Premendo **[#]** tutte le cifre restanti non immesse vengono riempite con 0 e l'immissione viene completata. Ad esempio, per selezionare 145,000 MHz, premere **[1]**, **[4]**, **[5]** e premere **[#]** per completare l'immissione.
- Se si desidera correggere solo le cifre in MHz, lasciando invariate quelle in kHz, premere **[VFO]** al posto di **[#]**.

Esempio 1

Per immettere 145,750 MHz:

Digitare	Display
[#]	— — — —
[1] , [4] , [5]	1 4 5. — —
[7] , [5] , [0]	1 4 5. 7 5 0

Esempio 2

Per immettere 145,000 MHz:

Digitare	Display
[#]	----
[1], [4], [5]	1 4 5. ---
[#]	1 4 5. 0 0 0

Esempio 3 (scorciatoia)

Per immettere 145,000 MHz:

Digitare	Display
	1 4 4. 6 2 5
[#]	----
[5]	5 --. ---
[*]	1 4 5. ---
[#]	1 4 5. 0 0 0

Esempio 4

Per modificare 144,650 MHz in 145,650 MHz:

Digitare	Display
	1 4 4. 6 5 0
[#]	----
[1], [4], [5]	1 4 5. ---
[VFO]	1 4 5. 6 5 0

Esempio 5 (scorciatoia)

Per modificare 144,650 MHz in 145,650 MHz:

Digitare	Display
	1 4 4. 6 5 0
[#]	--- ---
[5]	5 -- ---
[*]	1 4 5. ---
[VFO]	1 4 5. 6 5 0

Esempio 6

Per modificare 145,200 MHz in 145,750 MHz:

Digitare	Display
	1 4 5. 2 0 0
[#]	--- ---
[*]	1 4 5. ---
[7], [5], [0]	1 4 5. 7 5 0

Note:

- ◆ Se la frequenza immessa non coincide con il passo di frequenza corrente, viene selezionata automaticamente la frequenza disponibile più vicina (arrotondamento per difetto).
 - ◆ Se non è possibile immettere esattamente la frequenza desiderata, verificare la dimensione del passo di frequenza {pagina 87}.
 - ◆ Se si ruota il comando **Sintonizzazione** mentre si immette la frequenza, il ricetrasmittitore azzerà l'immissione e imposta la frequenza disponibile successiva.
-

IMPOSTAZIONE DI MENU

CHE COS'È UN MENU?

Molte funzioni su questo ricetrasmittitore vengono selezionate o configurate attraverso un menu controllato da software, anziché utilizzare comandi fisici presenti sull'apparecchio. Una volta acquisita dimestichezza con il sistema a menu, si ne apprezzerà appieno la versatilità. È possibile personalizzare varie funzioni di temporizzazione, impostazioni e altre funzioni di programmazione del ricetrasmittitore a seconda delle proprie esigenze senza utilizzare molti comandi e interruttori.

ACCESSO AI MENU

1 Premere [MENU].

- Sul display vengono visualizzati una breve descrizione del menu, l'impostazione e il numero del Menu.



2 Ruotare il comando **Sintonizzazione** per selezionare il Menu desiderato.

- Quando si cambia il numero di Menu, viene visualizzata una breve descrizione insieme al parametro corrente.



- 3 Premere **[MENU]** per configurare il parametro del numero di Menu attualmente selezionato.



- 4 Ruotare il comando **Sintonizzazione** per selezionare il parametro desiderato.



- 5 Premere **[MENU]** per memorizzare la nuova impostazione. Diversamente, premere qualsiasi tasto tranne **[LAMP]**, **[MONI/SQL]** o **[ϕ]** (ALIMENTAZIONE) per annullare.

Note:

- ◆ I tasti **[LAMP]** e **[MONI/SQL]** possono essere utilizzati durante la configurazione del Menu.
 - ◆ Si consiglia di premere **[PTT]** per annullare l'impostazione di parametro e ripristinare il valore precedente. È anche possibile premere un tasto qualsiasi tranne **[LAMP]**, **[MONI/SQL]** o **[MENU]** per annullare.
-

ELENCO DELLE FUNZIONI DI MENU

Sul display	Menu No.	Funzione	Selezioni	Pre-definito	Pag.
STP ¹	1	Passo di frequenza	5/ 6,25/ 10/ 12,5/ 15/ 20/ 25/ 30/ 50/ 100 kHz	5/ 12,5/ 25	86
T.CT.DCS	2	Selezione Tono/ CTCSS/ DCS	OFF/ TONE/ CTCSS/ DCS	OFF	34, 69, 73
T	3	Frequenza di tono	67,0 – 254,1 Hz	88,5	35
CT	4	Frequenza CTCSS	67,0 – 254,1 Hz	88,5	70
DCS	5	Codice DCS	023 – 754	023	74
SFT	6	Direzione di shift	OFF/ +/ –/ –7,6	OFF	32
P.VFO	7	VFO programmabile	136 – 174 MHz (TH-K2AT) 144 – 146 MHz (TH-K2E/ ET) 400 – 470 MHz (TH-K4AT) 430 – 440 MHz (TH-K4E)		93
OFFSET ¹	8	Frequenza offset del ripetitore	0,000 – 69,950 MHz	0,600/ 1,600/ 5,000	33
ARO ²	9	Shift automatico del ripetitore	ON/ OFF	ON	37
PRI	10	Scansione prioritaria	ON/ OFF	OFF	66
SCAN	11	Metodo di ripresa scansione	TO/ CO/ SE	TO	68
L.OUT	12	Esclusione del canale di memoria	ON/ OFF	OFF	67
M.CH	13	Capacità canale di memoria	50/ 100	50	41

Sul display	Menu No.	Funzione	Selezioni	Pre-definito	Pag.
M.NAME	14	Nome memoria	6 caratteri	–	48
MDF	15	Display nome memoria/ frequenza	MN/ FRQ	MN	49
SAV	16	Risparmio batteria	OFF/ 0,2/ 0,4/ 0,6/ 0,8/ 1,0/ 2,0/ 3,0/ 4,0/ 5,0	1,0	84
APO	17	Spegnimento automatico	OFF/ 30/ 60/ 90/ 120/ 180 min.	30	82
CK ¹	18	Tasto CALL	CALL/ 1750	CALL/ 1750	36, 64
HLD	19	Attesa TX tono a 1750 Hz	ON/ OFF	OFF	36
VOX	20	Funzione VOX	OFF/ 1 – 9	OFF	96
VXB	21	VOX su occupato	ON/ OFF	OFF	100
VD	22	Ritardo VOX	250/ 500/ 750/ 1000/ 1500/ 2000/ 3000 ms	500	99
TOT	23	Temporizzatore di timeout	3/ 5/ 10 minuti	10	94
BCL	24	Esclusione canale occupato	ON/ OFF	OFF	86
TXI	25	Inibizione TX	ON/ OFF	OFF	95
P.ON.MSG	26	Messaggio all'accensione	6 caratteri	–	92
BP	27	Bip	ON/ OFF	ON	85
BS	28	Shift battito	ON/ OFF	OFF	85
FMN	29	FM stretta	ON/ OFF	OFF	91
ENC	30	Blocco comando Sintonizzazione	ON/ OFF	OFF	89

Sul display	Menu No.	Funzione	Selezioni	Pre-definito	Pag.
PC	31	Comando PC	ON/ OFF	OFF	107
DTMF.MR	32	Composizione automatica	Fino a 16 cifre	–	77
SPD	33	Velocità TX DTMF	FA/ SL	FA	80
DT.H ³	34	Attesa TX DTMF	ON/ OFF	OFF	77
PA	35	Periodo pausa DTMF	100/ 250/ 500/ 750/ 1000/ 1500/ 2000 ms	500	80
DT.L	36	Blocco tastiera DTMF	ON/ OFF	OFF	81
WXA ⁴	37	Avviso meteorologico	ON/ OFF	OFF	56
RESET	99	Selezione reimpostazione	VFO/ FULL	VFO	111

¹ Le impostazioni predefinite dipendono dal modello di ricetrasmittitore in uso. Consultare la pagina di riferimento per stabilire le impostazioni predefinite disponibili per il ricetrasmittitore in dotazione.

² Solo disponibile per TH-K2AT K/ K2 e TH-K2E/ ET

³ Solo disponibile per TH-K2AT/ ET e TH-4AT

⁴ Solo disponibile per TH-K2AT K/ K2

ELENCO ALFABETICO DELLE FUNZIONI

Sul display	Menu No.	Selezioni	Predefinito	Pagina
APO	17	OFF/ 30/ 60/ 90/ 120/ 180 min.	30	82
ARO ²	9	ON/ OFF	ON	37
BCL	24	ON/ OFF	OFF	86
BP	27	ON/ OFF	ON	85
BS	28	ON/ OFF	OFF	85
CK ¹	18	CALL/ 1750	CALL/ 1750	36, 64
CT	4	67,0 – 254,1 Hz	88,5	70
DCS	5	023 – 754	023	74
DTMF.MR	32	Fino a 16 cifre	–	77
DT.H ³	34	ON/ OFF	OFF	77
DT.L	36	ON/ OFF	OFF	81
ENC	30	ON/ OFF	OFF	89
FMN	29	ON/ OFF	OFF	91
HLD	19	ON/ OFF	OFF	36
L.OUT	12	ON/ OFF	OFF	67
M.CH	13	50/ 100	50	41
MDF	15	MN/ FRQ	MN	49
M.NAME	14	6 caratteri	–	48
OFFSET ¹	8	0,000 – 69,950 MHz in passi da 50 kHz	0,600/ 5,000/ 1,600	33
PA	35	100/ 250/ 500/ 750/ 1000/ 1500/ 2000 ms	500	80
PC	31	ON/ OFF	OFF	107
P.ON.MSG	26	6 caratteri	–	92

Sul display	Menu No.	Selezioni	Predefinito	Pagina
PRI	10	ON/ OFF	OFF	66
P.VFO	7	136 – 174 MHz (TH-K2AT) 144 – 146 MHz (TH-K2E/ ET) 400 – 470 MHz (TH-K4AT) 430 – 440 MHz (TH-K4E)		93
RESET	99	VFO/ FULL	VFO	111
SAV	16	OFF/ 0,2/ 0,4/ 0,6/ 0,8/ 1,0/ 2,0/ 3,0/ 4,0/ 5,0	1,0	84
SCAN	11	TO/ CO/ SE	TO	68
SFT ¹	6	OFF/ +/ –/ –7,6	OFF	32
SPD	33	FA/ SL	FA	80
STP ¹	1	5/ 6,25/ 10/ 12,5/ 15/ 20/ 25/ 30/ 50/ 100 kHz	5/ 12,5/ 25	86
T	3	67,0 – 254,1 Hz	88,5	35
T.CT.DCS	2	OFF/ TONE/ CTCSS/ DCS	OFF	34, 69, 73
TOT	23	3/ 5/ 10 minuti	10	94
TXI	25	ON/ OFF	OFF	95
VD	22	250/ 500/ 750/ 1000/ 1500/ 2000/ 3000 ms	500	99
VOX	20	OFF/ 1 – 9	OFF	96
VXB	21	ON/ OFF	OFF	100
WXA ⁴	37	ON/ OFF	OFF	56

¹ Le impostazioni predefinite dipendono dal modello di ricetrasmittitore in uso. Consultare la pagina di riferimento per stabilire le impostazioni predefinite disponibili per il ricetrasmittitore in dotazione.

² Solo disponibile per TH-K2AT K/ K2 e TH-K2E/ ET

³ Solo disponibile per TH-K2AT/ ET e TH-4AT

⁴ Solo disponibile per TH-K2AT K/ K2

FUNZIONAMENTO TRAMITE RIPETITORI

I ripetitori, la cui installazione e manutenzione viene spesso eseguita da club di radioamatori, sono solitamente installati in posizioni elevate, quali le vette delle montagne. Generalmente funzionano ad una potenza irradiata efficace (ERP) più alta rispetto a quella di una stazione normale. La combinazione di altitudine ed elevata ERP consente la comunicazione a distanze assai maggiori rispetto alle comunicazioni senza ripetitori.

La maggior parte dei ripetitori utilizza una coppia di frequenze di trasmissione e ricezione con un offset di tipo non standard. Inoltre, per essere utilizzati alcuni ripetitori devono ricevere un tono dal ricetrasmittitore. Fare riferimento al materiale relativo al ripetitore locale.

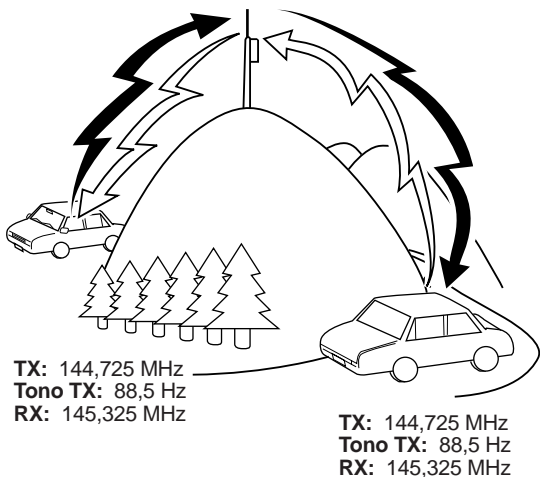

FLUSSO DI PROGRAMMAZIONE DELL'OFFSET

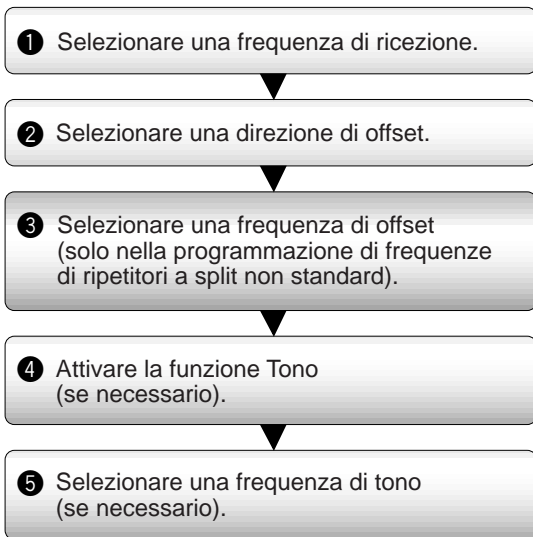

Se si memorizzano i dati summenzionati in un canale di memoria, non sarà necessario riprogrammare i parametri ogni volta. Fare riferimento alla sezione “CANALI DI MEMORIA” {pagina 41}.

Programmazione di un Offset

Selezionare anzitutto una frequenza di ricezione del ripetitore radioamatoriale come descritto nella sezione “Selezione di una Frequenza di Offset” {pagina 33}.

■ Selezione di una Direzione di Offset

Scegliere se la frequenza di trasmissione deve essere più alta (+) o più bassa (-) della frequenza di ricezione.

- 1 Premere **[MENU]**.
- 2 Ruotare il comando **Sintonizzazione** per selezionare il Menu No. 6 (SFT).
- 3 Premere **[MENU]**.
- 4 Ruotare il comando **Sintonizzazione** per selezionare “+” o “-”.
 - Per programmare un offset di -7,6 MHz (solo TH-K4E), selezionare invece “-7,6”.
- 5 Premere **[MENU]** per memorizzare l'impostazione o **[PTT]** per annullare.

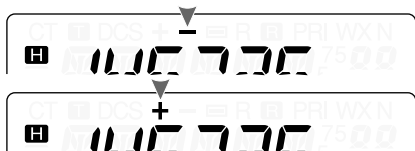

- Al di sopra della frequenza appare “+” o “-” (o “”) che indica quale direzione di offset è selezionata.

Se la frequenza di trasmissione con offset non rientra nell'intervallo ammissibile, la trasmissione viene inibita e sarà necessario regolare la frequenza di ricezione in modo tale che quella di trasmissione rientri nei limiti di banda.

Nota: Quando si utilizza una coppia di frequenza a split non standard, non è possibile cambiare la direzione di offset.

■ Selezione di una Frequenza di Offset

Per accedere a un ripetitore che richiede una coppia di frequenza a split non standard, cambiare il valore predefinito per l'offset di frequenza in uso su molti ripetitori. La frequenza di offset predefinita sulla banda da 2 m è di 600 kHz (tutti i modelli TH-K2); quella predefinita sulla banda da 70 cm è di 5,0 MHz (TH-K4AT) o di 1,6 MHz (TH-K4E).

- 1 Premere **[MENU]**.
- 2 Ruotare il comando **Sintonizzazione** per selezionare il Menu No. 8 (OFFSET).
- 3 Premere **[MENU]**.



- 4 Ruotare il comando **Sintonizzazione** per selezionare l'appropriata frequenza di offset.
 - L'intervallo selezionabile va da 0,000 MHz a 69,950 MHz in passi di 50 kHz.
- 5 Premere **[MENU]** per memorizzare l'impostazione o **[PTT]** per annullare.
- 6 Premere qualsiasi tasto tranne **[LAMP]**, **[MONI/SQL]** e **[MENU]** per uscire dal modo Menu.

Solo TH-K4E: Se si seleziona come direzione di offset "←", non è possibile cambiare la frequenza di offset predefinita (-7,6 MHz).

Nota: Una volta modificata la frequenza di offset, la nuova frequenza verrà utilizzata anche per l'offset automatico del ripetitore.

■ Attivazione della Funzione Tono

- 1 Premere **[MENU]**.
- 2 Ruotare il comando **Sintonizzazione** per selezionare il Menu No. 2 (T.CT.DCS).

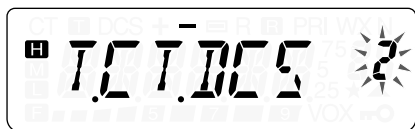

- 3 Premere **[MENU]**.
- 4 Ruotare il comando **Sintonizzazione** per selezionare "TONE".
- 5 Premere **[MENU]** per memorizzare l'impostazione o **[PTT]** per annullare.
- 6 Premere qualsiasi tasto tranne **[LAMP]**, **[MONI/SQL]** e **[MENU]** per uscire dal modo Menu.
 - Quando la funzione tono è attiva, appare la dicitura "T".

Nota: Non è possibile utilizzare contemporaneamente le funzioni Tono e CTCSS/ DCS. Se si attiva la funzione Tono dopo aver attivato CTCSS/ DCS, la funzione CTCSS/ DCS viene disattivata.

Solo TH-K2E/ ET/ K4E: Se si accede a ripetitori che richiedono toni a 1750 Hz, non è necessario attivare la funzione Tono. Premere **[CALL]** senza **[PTT]** per trasmettere un tono da 1750 Hz (impostazione predefinita).

■ Selezione di una Frequenza di Tono

- 1 Premere **[MENU]**.
- 2 Ruotare il comando **Sintonizzazione** per selezionare il Menu No. 3 (T).
- 3 Premere **[MENU]**.
- 4 Ruotare il comando **Sintonizzazione** per selezionare la frequenza di tono desiderata.



- 5 Premere **[MENU]** per memorizzare l'impostazione o **[PTT]** per annullare.
- 6 Premere qualsiasi tasto tranne **[LAMP]**, **[MONI/SQL]** e **[MENU]** per uscire dal modo Menu.

Frequenze di Tono Disponibili

Frequenza di Tono (Hz)						
67,0	82,5	100,0	123,0	151,4	186,2	225,7
69,3	85,4	103,5	127,3	156,7	192,8	229,1
71,9	88,5	107,2	131,8	162,2	203,5	233,6
74,4	91,5	110,9	136,5	167,9	206,5	241,8
77,0	94,8	114,8	141,3	173,8	210,7	250,3
79,7	97,4	118,8	146,2	179,9	218,1	254,1

Nota: Sono disponibili 42 toni diversi per l'uso con il ricetrasmittitore. Questi 42 includono 37 toni standard EIA e 5 non standard.

Solo TH-K2E/ ET/ K4E:

- ◆ Per trasmettere un tono a 1750 Hz, premere **[CALL]** senza **[PTT]** (impostazione predefinita). Rilasciare **[CALL]** per interrompere la trasmissione. È anche possibile far in modo che il ricetrasmittitore resti nel modo di trasmissione per 2 secondi dopo aver rilasciato **[CALL]**; il tono a 1750 Hz non viene trasmesso continuamente. Accedere al Menu No. 19 (HLD) e selezionare "ON" (attivato).
- ◆ Per assegnare **[CALL]** alla richiamata del Canale di chiamata anziché trasmettere il tono a 1750 Hz, accedere al Menu No. 18 (CK) e selezionare "CALL".

Solo TH-K2E/ 4E:

- ◆ Se si preme **[CALL]** durante la trasmissione sarà inviato il tono a 1750 Hz.

Solo TH-K2AT/ ET/ K4AT:

- ◆ Se si preme **[CALL]** durante la trasmissione sarà inviato il codice D DTMF.

SHIFT AUTOMATICO DEL RIPETITORE (SOLO TH-K2AT/ E/ ET)

Questa funzione seleziona automaticamente una direzione di offset secondo la frequenza sulla banda da 2 m.

Il ricetrasmittitore viene programmato per la direzione di offset mostrata di seguito. Per ottenere un piano di banda aggiornato sulla direzione di offset dei ripetitori, rivolgersi all'associazione radioamatori nazionale.

Solo TH-K2AT K/ K2

144,0 145,5 146,4 147,0 147,6
145,1 146,0 146,6 147,4 148,0 MHz

S	-	S	+	S	-	+	S	-
---	---	---	---	---	---	---	---	---

S: Simplex

Questo è conforme al piano di banda ARRL standard.

Solo TH-K2E/ K2ET

144,0 145,6 145,8 146,0 MHz

S				-	S
---	--	--	--	---	---

S: Simplex

Nota: Lo shift automatico del ripetitore non è operativo quando è attiva la funzione Inversione {pagina 38}. Tuttavia, se si preme **[F]**, **[MENU]** dopo che lo shift automatico del ripetitore ha selezionato una condizione di offset (split), si scambiano le frequenze di ricezione e trasmissione.

- 1 Premere **[MENU]**.
- 2 Ruotare il comando **Sintonizzazione** per selezionare il Menu No. 9 (ARO).
- 3 Premere **[MENU]**.
- 4 Ruotare il comando **Sintonizzazione** per attivare la funzione (impostazione predefinita) o disattivarla.
- 5 Premere **[MENU]** per memorizzare l'impostazione o **[PTT]** per annullare.

FUNZIONE INVERSIONE

La funzione di Inversione scambia una frequenza di ricezione e trasmissione separata. Quando si usa un ripetitore, è possibile controllare manualmente la potenza del segnale ricevuto direttamente dall'altra stazione. Se il segnale della stazione è potente, ambedue le stazioni passano a una frequenza simplex per lasciare libero il ripetitore.

Per scambiare le frequenze di trasmissione e ricezione:

Premere **[F]**, **[MENU]** per attivare (o disattivare) la funzione Inversione.

- Quando la funzione è attiva, appare la dicitura "R".

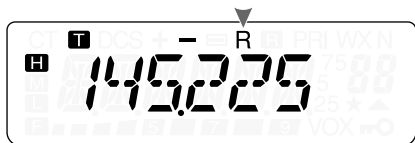

Nota: È possibile attivare la funzione Inversione solo nel modo di funzionamento Simplex. In ogni caso, non cambia la frequenza di Trasmissione/ Ricezione.

CONTROLLO SIMPLEX AUTOMATICO (ASC)

Durante l'utilizzo di un ripetitore, la funzione ASC controlla periodicamente la potenza del segnale ricevuto direttamente dall'altra stazione. Se il segnale della stazione è sufficientemente potente da consentire il contatto diretto senza il ripetitore, l'indicatore "R" sul display inizia a lampeggiare.

Premere **[F]**, **[MENU]** (1 s) per attivare (o disattivare) la funzione.

- Quando la funzione è attiva, apparirà la dicitura “**R**”.
- Se è possibile un contatto diretto, “**R**” inizia a lampeggiare.



Note:

- ◆ Premere **[PTT]** per interrompere il lampeggiamento dell'indicatore “**R**”.
 - ◆ È possibile attivare ASC durante le operazioni nel modo Simplex. Le frequenze Trasmissione/ Ricezione tuttavia non cambiano.
 - ◆ La funzione ASC non è operativa durante la scansione.
 - ◆ La funzione ASC non è operativa quando è attivata la funzione Avviso meteorologico (solo TH-K2AT K/ K2) {pagina 55}.
 - ◆ L'attivazione di ASC durante l'uso dell'Inversione disattiva quest'ultima.
 - ◆ Se si richiama un canale di memoria o il canale di Chiamata presenta lo stato di Inversione come attivo, ASC verrà disattivato.
 - ◆ A causa di ASC, l'audio ricevuto sarà intermittente ogni 3 secondi.
-

SCANSIONE ID FREQUENZA TONO

Questa funzione esegue una scansione di tutte le frequenze di tono per identificare quella d'ingresso su un segnale in ricezione. È possibile utilizzare questa funzione per individuare la frequenza di tono richiesta dal ripetitore locale.

- 1 Premere **[MENU]**.
- 2 Ruotare il comando **Sintonizzazione** per selezionare il Menu No. 3 (T).

3 Premere [MENU] (1 s).



- Quando il ricetrasmittitore riceve il segnale, la scansione ha inizio. Durante la scansione il punto decimale lampeggia.
- Durante la ricezione di un segnale nel corso della Scansione ID frequenza tono, il segnale viene emesso dall'altoparlante.
- Per invertire la direzione di scansione, ruotare il comando **Sintonizzazione**.
- Per chiudere la funzione, premere [PTT].
- Quando la frequenza di tono viene identificata, viene emesso un segnale acustico e la frequenza lampeggia.



4 Premere [MENU] per programmare la frequenza identificata al posto di quella di tono corrente.

- Premere qualsiasi tasto tranne [MENU], [LAMP] e [MONI/SQL] se non si desidera programmare la frequenza identificata.
- Ruotare il comando **Sintonizzazione** mentre la frequenza identificata lampeggia per riprendere la scansione.

Nota: Alcuni ripetitori non ritrasmettono il tono di accesso nel segnale di trasmissione. In questo caso, verificare il segnale di ricezione della stazione per rilevare il tono di accesso del ripetitore.

CANALI DI MEMORIA

Nei canali di memoria è possibile memorizzare le frequenze e i dati relativi che si utilizzano frequentemente; in questo modo non sarà necessario riprogrammarli ogni volta, ma sarà possibile richiamare rapidamente i canali desiderati. Sono disponibili 100 canali di memoria (50 se si utilizza la funzione Nome di memoria) per memorizzare frequenze, modi e altre condizioni di funzionamento.

NUMERO DEI CANALI DI MEMORIA

La configurazione del ricetrasmittitore deve essere effettuata con 100 Canali di memoria senza l'utilizzo della funzione Nome di memoria o con 50 canali con l'utilizzo di tale funzione (predefinito).

Per cambiare la capacità dei Canali di memoria:

- 1 Premere **[MENU]**.
- 2 Ruotare il comando **Sintonizzazione** per selezionare il Menu No. 13 (M.CH).
- 3 Premere **[MENU]**.
- 4 Ruotare il comando **Sintonizzazione** per selezionare "50" (predefinito) oppure "100".

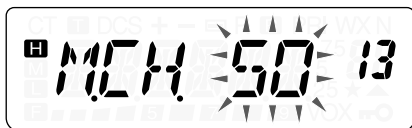

- 5 Premere **[MENU]**.
 - Apparirà quindi la dicitura "SURE ?".
- 6 Premere **[MENU]** per accettare oppure premere un tasto qualsiasi tranne **[MENU]**, **[LAMP]** e **[MONI/SQL]** per annullare.

Note:

- ◆ Se si cambia la capacità dei Canali di memoria da 100 a 50 dopo aver memorizzato dati nei canali compresi tra 50 e 99, tutti i dati contenuti in questi ultimi verranno cancellati.
 - ◆ Se si cambia la capacità dei canali di memoria da 50 a 100 dopo aver memorizzato nomi di memoria in questi canali, tutti i nomi di memoria verranno cancellati.
-

CANALE DI MEMORIA SIMPLEX E RIPETITORE O A SPLIT NON STANDARD?

È possibile utilizzare ciascun Canale di memoria come canale simplex e ripetitore oppure a split non standard. Utilizzare un canale simplex e ripetitore per memorizzare una sola frequenza, diversamente, utilizzare un canale a split non standard per memorizzare due frequenze distinte. Decidere l'uso di ciascun canale secondo le operazioni che s'intende svolgere.

I canali simplex e ripetitore consentono:

- Un funzionamento a frequenza simplex
- Un funzionamento ripetitore con un offset standard (se è memorizzata una direzione di offset)

I canali a split non standard consentono:

- Un funzionamento del ripetitore con offset non standard

Nota: Non solo è possibile memorizzare i dati nei canali di memoria, ma è anche possibile sovrascrivere i dati esistenti con altri nuovi.

È possibile memorizzare in ciascun canale di memoria i dati presentati di seguito:

Parametro	Simplex e ripetitore	Split non standard
Frequenza di ricezione	Sì	Sì
Frequenza di trasmissione		Sì
Frequenza di tono	Sì	Sì
Tono acceso	Sì	Sì
Frequenza CTCSS	Sì	Sì
CTCSS attivo	Sì	Sì
Codice DCS	Sì	Sì
DCS attivo	Sì	Sì
Direzione di offset	Sì	N.D.
Frequenza di offset	Sì	N.D.
Inversione attiva	Sì	N.D.
Passo di frequenza	Sì	Sì
Banda stretta FM	Sì	Sì
Shift battito	Sì	Sì
Esclusione del canale di memoria	Sì	Sì
Nome del canale di memoria	Sì	Sì

Sì: Può essere memorizzato.

N.D.: Non può essere memorizzato.

Memorizzazione delle Frequenze Simplex o delle Frequenze di Ripetitore Standard

- 1 Premere **[VFO]**.
- 2 Ruotare il comando **Sintonizzazione** per selezionare la frequenza desiderata.
 - È anche possibile immettere direttamente la frequenza desiderata attraverso il tastierino (solo TH-K2AT/ ET/ K4AT) {pagina 21}.
- 3 Se si memorizza una frequenza di ripetitore standard, selezionare i dati seguenti:
 - Direzione di offset {pagina 32}
 - Funzione Tono, se necessario {pagina 34}
 - Funzione CTCSS/ DCS, se necessario {pagine 69, 73}

Se si memorizza una frequenza simplex, sono anche disponibili altri dati correlati (impostazioni CTCSS, DCS, ecc.).

- 4 Premere **[F]**, **[MR]**.
 - Un numero di canale di memoria apparirà lampeggiante.
 - Quando la funzione è attiva, appare la dicitura “▲”.



- I numeri di Canale di memoria L0/U0 – L2/U2 {pagina 61}, Pr (Canale prioritario) {pagina 65} e AL (Avviso meteorologico) {pagina 55} (solo TH-K2AT K/ K2) sono riservati per altre funzioni.
- 5 Ruotare il comando **Sintonizzazione** per selezionare il Canale di memoria in cui memorizzare i dati.
 - 6 Premere **[MR]** per memorizzare i dati nel canale.

Memorizzazione delle Frequenze a Split non Standard

Alcuni ripetitori utilizzano una coppia di frequenze di trasmissione e ricezione con un offset di tipo non standard. Se si memorizzano due frequenze distinte in un canale di memoria, sarà possibile utilizzare i ripetitori senza programmare la frequenza e la direzione di offset.

- 1 Memorizzare la frequenza di ricezione desiderata ed i relativi dati alla luce della procedura per le frequenze di ripetitore simplex o standard {pagina 44}.
- 2 Ruotare il comando **Sintonizzazione** per selezionare la frequenza di trasmissione desiderata.
- 3 Premere **[F]**, **[MR]**.
- 4 Ruotare il comando **Sintonizzazione** per selezionare il canale di memoria programmato nel passaggio 1.
- 5 Premere **[PTT]+[MR]**.

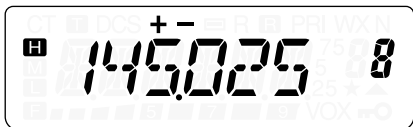

- La frequenza di trasmissione viene memorizzata nel Canale di memoria.

Nota: Quando si richiama un Canale di memoria a split non standard, sul display appaiono i segni “+” e “-”. Per confermare la frequenza di trasmissione, premere **[F]**, **[MENU]** (funzione Inversa) {pagina 38}.

Richiamare un Canale di Memoria

■ Utilizzo del Comando Sintonizzazione

- 1 Premere **[MR]** per attivare il modo Richiamo di memoria.
 - Viene richiamato l'ultimo canale di memoria utilizzato.
- 2 Ruotare il comando **Sintonizzazione** per selezionare il canale di memoria desiderato.

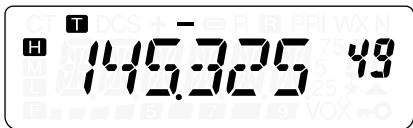

- Non è possibile richiamare canali di memoria vuoti.
- Per ripristinare il modo VFO, premere **[VFO]**.

■ Utilizzo del Tastierino Numerico (solo TH-K2AT/ ET/ K4AT)

È anche possibile richiamare un Canale di memoria immettendo il numero di canale desiderato dal tastierino.

- 1 Premere **[MR]** per attivare il modo Richiamo di memoria.
- 2 Premere **[#]** e immettere il numero di canale a due cifre.
 - Ad esempio, per richiamare il canale 49, premere **[#]**, **[4]**, **[9]**.
 - È anche possibile immettere un numero di Canale di memoria inferiore a 10 premendo **[#]** dopo aver immesso il numero di canale. Ad esempio, per richiamare il canale 9, premere **[#]**, **[9]**, **[#]**. È anche possibile premere **[#]**, **[0]**, **[9]**.

Note:

- ◆ Non è possibile richiamare Canali di memoria vuoti. Si udirà un bip di errore.
 - ◆ Non è possibile richiamare i canali di memoria della scansione di programma (L0/U0 – L2/U2), il Canale prioritario (Pr) e Avviso meteorologico (AL) (solo TH-K2AT K/ K2) utilizzando il tastierino numerico.
 - ◆ Quando si richiama un Canale di memoria a split non standard, sul display appariranno i segni “+” e “-”. Per visualizzare la frequenza di trasmissione, premere **[F]**, **[MENU]** (funzione Inversione) {pagina 38}.
 - ◆ Dopo aver richiamato un Canale di memoria, è possibile modificare i dati, quali Tono o CTCSS. Queste impostazioni, tuttavia, vengono annullate quando si seleziona un altro canale o il modo VFO. Per memorizzare permanentemente i dati, sovrascrivere il contenuto del canale {pagina 44}.
-

CANCELLAZIONE DEI CANALI DI MEMORIA

Per cancellare i dati da un singolo Canale di memoria:

- 1 Richiamare il Canale di memoria di cui cancellare i dati.
- 2 Tenere premuto **[⏻]** (ALIMENTAZIONE) per spegnere il ricetrasmittitore.
- 3 Premere **[MR]+[⏻]** (ALIMENTAZIONE).
 - Apparirà un messaggio di conferma.



- 4 Premere **[MR]** per cancellare i dati del canale.
 - Il contenuto del Canale di memoria selezionato verrà cancellato.
 - Per interrompere il processo di cancellazione, premere un tasto qualsiasi tranne **[MR]**, **[LAMP]**, **[MONI/SQL]** e **[⏻]** (ALIMENTAZIONE).

Note:

- ◆ I dati del Canale di chiamata non possono essere cancellati.
 - ◆ È anche possibile cancellare i dati dal Canale prioritario, L0/U0 – L2/U2 e Avviso meteorologico.
 - ◆ Non è possibile cancellare i dati di un canale mentre sul ricetrasmittitore è attivato il modo Display a canale o Blocco.
 - ◆ Per azzerare il contenuto di tutti i canali di memoria, procedere ad una Reimpostazione totale {pagina 111}.
-

ASSEGNAZIONE DI NOMI AI CANALI DI MEMORIA

Il nome assegnabile a un canale di memoria accetta al massimo 6 caratteri. Quando si richiama un canale di memoria, il suo nome apparirà sul display in luogo della frequenza memorizzata. I nomi possono essere segni di chiamata, nomi di ripetitore, città, nomi di persone e così via. Per utilizzare la funzione Nome di memoria, la capacità di canale di memoria deve essere impostata su 50. Per cambiare la capacità di canale di memoria da 100 a 50, accedere al Menu No. 13 (M.CH) {pagina 41}.

- 1 Premere **[MR]** per richiamare il canale di memoria desiderato.
- 2 Premere **[MENU]** per attivare il modo Menu.
- 3 Ruotare il comando **Sintonizzazione** per selezionare il Menu No. 14 (M.NAME).
- 4 Premere **[MENU]**.
 - Appare il cursore di immissione lampeggiante.



- 5 Ruotare il comando **Sintonizzazione** per selezionare il carattere alfanumerico desiderato.

- È possibile immettere i seguenti caratteri alfanumerici: 0 – 9, A – Z, – (trattino), / (barra) e lo spazio.
- Premere **[MONI/SQL]** per eliminare il carattere alla posizione corrente del cursore.

6 Premere **[MENU]**.

- Il cursore passa alla cifra successiva.



7 Ripetere i passaggi 5 e 6 per immettere fino a 6 cifre.

- Per completare un'immissione, premere **[MENU]** senza selezionare alcun carattere.
- Premere **[MONI/SQL]** per eliminare un carattere.
- Premere qualsiasi tasto tranne **[MONI/SQL]**, **[MENU]** e **[LAMP]** per annullare l'immissione.

Dopo aver memorizzato un nome di Memoria, questo appare al posto della frequenza operativa. Tuttavia, è sempre possibile visualizzare la frequenza operativa se lo si desidera. Per visualizzare la frequenza invece del nome di Memoria, accedere al Menu No. 15 (MDF) e selezionare "FRQ". Con questo menu si passa dal modo di visualizzazione nome Memoria ("MN") al modo frequenza ("FRQ").

Note:

- ◆ Non è possibile assegnare un nome al canale di Chiamata {pagina 53}.
 - ◆ Non è possibile assegnare un nome a un canale di Memoria che non contiene dati.
 - ◆ I nomi memorizzati possono essere sovrascritti ripetendo i passaggi da 1 a 7.
 - ◆ Il nome memorizzato viene eliminato quando si cancellano i dati dal Canale di memoria.
-

TRASFERIMENTO CANALE DI MEMORIA

Trasferimento VFO ← Memoria

Dopo aver richiamato le frequenze e i dati associati nel modo Richiamo di memoria, è possibile copiare i dati in VFO. Questa funzione è ad esempio utile nei casi in cui la frequenza da monitorare è vicina alla frequenza memorizzata in un canale.

- 1 Premere **[MR]**, quindi ruotare il comando **Sintonizzazione** per richiamare il canale di memoria desiderato.
- 2 Premere **[F]**, **[VFO]** per copiare i dati del canale di memoria in VFO.

Note:

- ◆ Per copiare i dati di un canale a split non standard {pagina 45}, attivare la funzione Inversione {pagina 38} prima di eseguire il trasferimento.
 - ◆ È anche possibile trasferire a VFO i canali di memoria della Scansione di programma (L0/U0 – L2/U2), il Canale prioritario (Pr) e Avviso meteorologico (AL) (solo TH-K2AT K/ K2).
-

Trasferimento Canale ← Canale

È anche possibile copiare i dati di canale da un canale di memoria in un altro. Questa funzione è utile per memorizzare le frequenze ed i dati associati che sono stati cambiati temporaneamente nel modo Richiamo di memoria.

- 1 Premere **[MR]**, quindi ruotare il comando **Sintonizzazione** per richiamare il canale di memoria desiderato.
- 2 Premere **[F]**, **[MR]**.

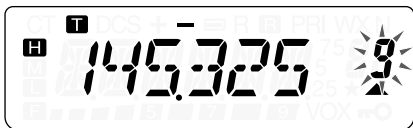

- 3 Selezionare il canale di memoria nel quale copiare i dati mediante il comando **Sintonizzazione**.

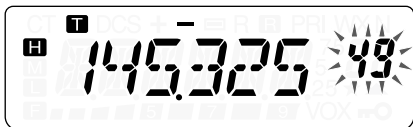

- 4 Premere **[MR]**.

Le tabelle seguenti illustrano come avviene il trasferimento dei dati tra canali di memoria.

Canale 0 – 99	➔	Canale 0 – 99
Frequenza di ricezione	➔	Frequenza di ricezione
Frequenza di trasmissione	➔	Frequenza di trasmissione
Frequenza di tono	➔	Frequenza di tono
Direzione di offset	➔	Direzione di offset
Frequenza CTCSS	➔	Frequenza CTCSS
Codice DCS	➔	Codice DCS
Stato Tono/ CTCSS/ DCS ON/ OFF	➔	Stato Tono/ CTCSS/ DCS ON/ OFF
Frequenza di offset	➔	Frequenza di offset
Inversione attiva	➔	Inversione attiva
Passo di frequenza	➔	Passo di frequenza
Nome del canale di memoria ¹	➔	Nome del canale di memoria ¹
Esclusione del canale di memoria ON/ OFF	➔	Esclusione del canale di memoria ON/ OFF

Canale 0 – 99	➔	L0/U0 – L2/U2, Pr, AL ¹
Frequenza di ricezione	➔	Frequenza di ricezione
Frequenza di trasmissione	➔	Frequenza di trasmissione
Frequenza di tono	➔	Frequenza di tono
Direzione di offset	➔	Direzione di offset
Frequenza CTCSS	➔	Frequenza CTCSS
Codice DCS	➔	Codice DCS
Stato Tono/ CTCSS/ DCS ON/ OFF	➔	Stato Tono/ CTCSS/ DCS ON/ OFF
Frequenza di offset	➔	Frequenza di offset
Inversione attiva	➔	Inversione attiva
Passo di frequenza	➔	Passo di frequenza
Nome del canale di memoria ²	➔	Nome del canale di memoria ²
Esclusione del canale di memoria ON	➔	Esclusione del canale di memoria OFF

¹ Solo TH-K2AT K/ K2

² Quando è selezionato "50" nel Menu No. 13 (M.CH).

Nota: Quando si trasferisce un canale a split non standard, lo stato Inversione, la direzione e la frequenza di offset non vengono trasferiti {pagine 32, 33, 38}.

CANALE DI CHIAMATA

È possibile richiamare istantaneamente il Canale di chiamata a prescindere dalla frequenza attiva sul ricetrasmittitore. Ad esempio, si potrebbe utilizzare il Canale di chiamata come canale di emergenza all'interno del proprio gruppo. In questo caso, avvalersi della funzione Scansione di chiamata {pagina 64}.

Le frequenze del Canale di chiamata predefinite sono 144,000 MHz per la banda da 2 m (tutti i modelli TH-K2) e 430,000 MHz (tutti i modelli TH-K4) per la banda da 70 cm.

Nota: Diversamente dai canali di memoria 0 – 99, il canale di chiamata non può essere cancellato.

Richiamo del Canale di Chiamata

- 1 Premere **[CALL]** per richiamare il Canale di chiamata.
 - Vengono visualizzate la frequenza del Canale di chiamata e la dicitura "C".

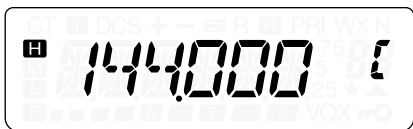

- Per ripristinare la frequenza precedente, premere nuovamente **[CALL]**.

Riprogrammazione del Canale di Chiamata

- 1 Selezionare la frequenza desiderata e i dati relativi (Tono, CTCSS, DCS o direzione di offset e così via).
 - Se si programma il Canale di chiamata come tipo split non standard, selezionare anzitutto la frequenza di ricezione.
- 2 Premere **[F]**, **[CALL]**.
 - La frequenza selezionata e i dati relativi vengono memorizzati nel Canale di chiamata.



Per memorizzare anche una frequenza di trasmissione distinta, avanzare ai punti successivi.

- 3 Selezionare la frequenza di trasmissione desiderata.
- 4 Premere **[F]**.
- 5 Premere **[PTT]+[CALL]**.
 - La frequenza di trasmissione distinta viene memorizzata nel Canale di chiamata.

Note:

- ◆ Quando si richiama un Canale di memoria a split non standard, sul display appaiono i segni “+” e “-”.
 - ◆ Le condizioni Trasmissione con offset e Inversione non vengono memorizzate in un Canale di chiamata a split non standard.
-

AVVISO METEOROLOGICO (SOLO TH-K2AT K/ K2)

Sul canale di memoria AL del modello TH-K2AT è possibile programmare uno dei canali statunitensi di Avviso meteorologico NOAA (National Oceanic and Atmospheric Administration). Il ricetrasmittitore può essere configurato in modo che verifichi il tono di Avviso meteorologico NOAA (1050 Hz) e Avvisi automaticamente l'utente richiamando e monitorando la frequenza della radio meteorologica quando viene trasmesso il tono.

Programmazione della Frequenza della Radio Meteorologica

Il ricetrasmittitore è preprogrammato su 162,550 MHz (WX1). Per utilizzare questa funzione è possibile memorizzare una frequenza diversa sul canale AL. Fare riferimento all'elenco delle frequenze dei canali NOAA per la Frequenza della radio meteorologica locale prima di utilizzare la funzione di Avviso meteorologico. Le Informazioni più recenti sulle radio meteorologiche degli Stati Uniti possono essere ottenute all'indirizzo <http://www.nws.noaa.gov/nwr/>.

- 1 Premere **[VFO]**.
- 2 Selezionare la Frequenza della radio meteorologica locale utilizzando il comando **Sintonizzazione** oppure il tastierino.
- 3 Premere **[F]**, **[MR]**.
- 4 Ruotare il comando **Sintonizzazione** per selezionare Canale di memoria "AL" (avviso).
- 5 Premere **[MR]**.
 - Viene emesso un bip lungo e la nuova frequenza della radio meteorologica NOAA è memorizzata nel canale di memoria "AL".

Frequenze Radio Meteorologiche (MHz)							
WX1	WX2	WX3	WX4	WX5	WX6	WX7	WX8
162,550	162,400	162,475	162,425	162,450	162,500	162,525	163,275

Note:

- ◆ Quando si esegue una Reimpostazione totale {pagina 111}, la frequenza della radio meteorologica si riporta al valore predefinito di fabbrica (162,550 MHz).
 - ◆ Se si cancella il canale della Radio meteorologica {pagina 47}, questo viene riportato al valore di frequenza predefinito di fabbrica (162,550 MHz).
 - ◆ È anche possibile trasferire i dati del canale di memoria AL a VFO o ad un altro canale di memoria.
-

Abilitazione dell'Avviso Meteorologico

È possibile monitorare la frequenza della Radio meteorologica continuamente o in background mentre si sta ricevendo su un'altra frequenza.

Per controllare la frequenza della Radio meteorologica continuamente:

- 1 Premere **[MENU]**.
- 2 Ruotare il comando **Sintonizzazione** per selezionare il Menu No. 37 (WXA).
- 3 Premere **[MENU]** e ruotare il comando **Sintonizzazione** per selezionare "ON" (attivato).
- 4 Premere **[MENU]** per memorizzare l'impostazione.
 - La frequenza cambia automaticamente a quella della Radio meteorologica.
 - Sul display appare la dicitura "WX" e il ricetrasmittitore non ripristina l'audio.
 - Le funzioni Tono, CTCSS e DCS non possono essere configurate sul canale AL.
 - Quando viene trasmesso il tono Avviso meteorologico, l'altoparlante emette il codice Morse "WX" e il ricetrasmittitore ripristina l'audio.
- 5 Per uscire dal modo Avviso meteorologico, premere **[MENU]**, selezionare il Menu No. 37 (WXA) e impostarlo su "OFF" (disattivato).

Se si desidera monitorare un'altra frequenza mentre si controlla quella della Radio meteorologica in background:

- 1 Eseguire i passaggi **1 – 4** precedenti.
- 2 Premere **[VFO]** o **[MR]** e ruotare il comando **Sintonizzazione** per selezionare un'altra frequenza o un altro canale di memoria.
 - Sul display resta visualizzata la dicitura "WX".
- 3 Quando viene trasmesso il tono di Avviso meteorologico, il ricetrasmittitore si sintonizza automaticamente sulla frequenza della Radio meteorologica.
- 4 Per uscire dal modo Avviso meteorologico, premere **[MENU]**, selezionare il Menu No. 37 (WXA) e impostarlo su "OFF" (disattivato).

Note:

- ◆ Il ricetrasmittitore verifica il tono di avviso meteorologico ogni secondo mentre si sta monitorando un'altra frequenza o un altro canale.
 - ◆ Se il ricetrasmittitore è in trasmissione o ricezione su un'altra frequenza, la funzione Avviso meteorologico viene momentaneamente sospesa.
-

DISPLAY A CANALE

Quando questo modo è attivo, il ricetrasmittitore visualizza solo i numeri dei canali di memoria (o i Nomi di memoria, se memorizzati) e non le frequenze.

- 1 Premere **[PTT]+[MR]+[⏏]** (ALIMENTAZIONE).
 - Il ricetrasmittitore visualizza il numero del canale di memoria al posto delle frequenze operative.



- 2 Ruotare il comando **Sintonizzazione** per selezionare il numero del canale di memoria desiderato.

Mentre è attivo il modo Display canale, è possibile utilizzare solo i tasti seguenti.

[TASTO]

PTT	LAMP	MONI/SQL	F	# ¹
MR	CALL	Comando Sintonizzazione	⏻	

¹ Solo TH-K2AT/ ET/ K4AT

[F] quindi

PTT	LAMP ¹	MONI/SQL	MENU	F
⏻				

¹ La luce resta accesa finché non si preme nuovamente [F], [LAMP] {pagina 88}.

[TASTO] (1 s)

F	MR	CALL
---	----	------

Durante la trasmissione:

LAMP	MENU	CALL ¹	Comando Sintonizzazione ²	⏻
------	------	-------------------	--	---

¹ Viene trasmesso il tono a 1750 Hz (TH-K2E/ K4E) {pagina 36}. Viene trasmesso il tono D DTMF (TH-K2AT/ ET/ K4AT) {pagina 76}.

² Sono operativi anche il tastierino DTMF, [0] – [9], [*], [#] e [F] (tono A) – [CALL] (tono D) (solo TH-K2AT/ ET, K4AT) {pagina 76}.

Per riprendere il funzionamento normale, spegnere il ricetrasmittitore e premere nuovamente [PTT]+[MR]+[⏻] (ALIMENTAZIONE).

Note:

- ◆ È necessario che almeno un Canale di memoria contenga i dati per attivare il modo Display a canale.
 - ◆ Se il canale di memoria contiene il Nome di memoria, questo viene visualizzato al posto dei caratteri "CH".
-

SCANSIONE

La scansione è una funzione utile per il monitoraggio a mani libere delle frequenze preferite. Via via che si acquista familiarità con ogni tipo di scansione, l'efficacia operativa sarà maggiore.

Questo ricetrasmittitore offre i seguenti tipi di scansione:

Tipo di scansione		Finalità
Scansione normale	Scansione di banda	Esegue la scansione dell'intera banda di frequenza selezionata.
	Scansione di programma	Esegue la scansione dei campi di frequenza specificati memorizzati nei canali L0/U0 – L2/U2.
Scansione di memoria	Scansione tutti i canali	Esegue la scansione di tutti i canali di memoria da 0 a 99 (o 49).
Scansione chiamata	VFO	Esegue la scansione del canale di chiamata e della frequenza VFO corrente.
	Canale di memoria	Esegue la scansione del canale di chiamata e del canale di memoria selezionato.
Scansione prioritaria		Controlla le attività del canale prioritario (Pr) specificato ogni 3 secondi.

Note:

- ◆ Se è attivata la funzione CTCSS o DCS, il ricetrasmittitore si arresta alla frequenza occupata e decodifica il tono CTCSS o il codice DCS. Se il tono o il codice non corrisponde, il ricetrasmittitore riattiva l'audio. In caso contrario, riprende la scansione.
 - ◆ Tenere premuto **[MONI/SQL]** per mettere in pausa la Scansione e monitorare la frequenza di scansione. Rilasciare **[MONI/SQL]** per riprendere la scansione.
 - ◆ Se il ricetrasmittitore sta trasmettendo o si trova nel modo VOX, la scansione si arresta (con esclusione della Scansione prioritaria).
 - ◆ Se si tiene premuto **[MENU]**, la scansione si arresta.
 - ◆ L'avvio della scansione disattiva il Controllo simplex automatico (ASC) {pagina 38}.
 - ◆ Se si preme uno dei tasti seguenti durante la scansione, il ricetrasmittitore disattiva la scansione (con esclusione della Scansione prioritaria). La Scansione prioritaria si arresta quando "Pr" lampeggia: **[F]**, **[F] (1 s)**, **[LAMP]**, **[MONI/SQL]**, comando **Sintonizzazione** e **[F]** quindi **[MONI/SQL]**.
-

SCANSIONE NORMALE

Quando si utilizza il ricetrasmittitore nel modo VFO, sono disponibili due tipi di scansione: Scansione di banda e Scansione di programma.

Scansione di Banda

Il ricetrasmittitore esegue la scansione dell'intera banda di frequenza selezionata; Ad esempio, se si trasmette e riceve a 144,525 MHz, la scansione tiene conto di tutte le frequenze disponibili per la banda da 2 m. (Fare riferimento al campo di frequenza VFO del ricevitore nella sezione dei dati tecnici {pagina 122}.) Se la frequenza di ricezione VFO corrente è al di fuori del campo di frequenza della Scansione di programma {pagina 59}, il ricetrasmittitore effettua la scansione dell'intero campo di frequenza disponibile per la banda VFO corrente.

- 1 Premere **[VFO]**.
- 2 Ruotare il comando **Sintonizzazione** per selezionare la frequenza al di fuori del campo di frequenza di Scansione del programma.

- 3 Premere **[VFO]** (1 s) per avviare la Scansione di banda.
- 4 Per arrestare la Scansione di banda, premere **[VFO]** o **[PTT]**.

Note:

- ◆ Durante la scansione, è possibile cambiare la direzione della frequenza di scansione ruotando il comando **Sintonizzazione**.
 - ◆ Il ricetrasmittitore sottopone a scansione il campo di frequenza memorizzato nel Menu No. 7 (P.VFO) (pagina 93).
 - ◆ Se si seleziona una frequenza entro il campo L0/U0 – L2/U2 al punto 3, si avvia la Scansione di programma (pagina 61).
 - ◆ Se si preme **[MONI/SQL]**, la scansione di banda s'interrompe temporaneamente. Rilasciare **[MONI/SQL]** per riprendere la scansione.
-

Scansione di Programma

È possibile limitare il campo di frequenza per la scansione. Sono disponibili 3 coppie di canali di memoria (L0/U0 – L2/U2) con i quali specificare le frequenze di inizio e fine scansione. La scansione monitora il campo tra la frequenza iniziale e quella finale memorizzate in questi canali di memoria. Prima di eseguire una Scansione di programma, memorizzare il campo di frequenza in una delle coppie di canali (L0/U0 – L2/U2).

■ Memorizzazione di un Campo di Frequenze di Scansione di Programma

- 1 Premere **[VFO]**.
- 2 Ruotare il comando **Sintonizzazione** per selezionare la frequenza iniziale desiderata.
- 3 Premere **[F]**, **[MR]**, quindi ruotare il comando **Sintonizzazione** per selezionare un canale di memoria da L0 – L2.



- 4 Premere **[MR]** per memorizzare la frequenza iniziale nel canale di memoria.
- 5 Ruotare il comando **Sintonizzazione** per selezionare la frequenza finale desiderata.
- 6 Premere **[F]**, **[MR]**, quindi ruotare il comando **Sintonizzazione** per selezionare un canale da U0 – U2, corrispondente al canale selezionato nel passaggio 4.
 - Ad esempio, se si è selezionato L0 al passaggio 4, selezionare U0 come frequenza finale.



- 7 Premere **[MR]** per memorizzare la frequenza finale nel canale di memoria.

■ Esecuzione della Scansione di Programma

- 1 Premere **[VFO]**.
- 2 Per selezionare la frequenza entro il campo del canale di memoria L0/U0 – L2/U2, ruotare il comando **Sintonizzazione**.
- 3 Premere **[VFO] (1 s)** per avviare la Scansione di programma.
- 4 Per arrestare la Scansione di programma, premere **[VFO]** o **[PTT]**.

Note:

- ◆ Se si preme **[MONI/SQL]**, la Scansione di programma s'interrompe temporaneamente. Rilasciare **[MONI/SQL]** per riprendere la scansione.
- ◆ Il ricetrasmittente arresta la Scansione quando rileva un segnale.
- ◆ Se si sono memorizzate oltre due coppie di canali di Scansione di programma ed i campi di frequenza delle due coppie si sovrappongono, il numero di canale più piccolo ha la precedenza.

- ◆ Per eseguire la Scansione di programma, il canale “L” deve essere inferiore al canale “U”. Diversamente, si avvia la Scansione di banda {pagina 58}.
-

SCANSIONE DI MEMORIA

La Scansione di memoria controlla i canali di memoria in cui sono memorizzate le frequenze.

Scansione Tutti i Canali

Il ricetrasmittitore esegue la scansione di tutti i canali di memoria nei quali sono state memorizzate le frequenze.

1 Premere **[MR]** (1 s).

- La scansione parte dall'ultimo numero di canale e passa automaticamente ad ogni canale successivo in ordine crescente (predefinito). Ruotare il comando **Sintonizzazione** per selezionare la direzione di scansione.

2 Per arrestare la Scansione Tutti i Canali, premere **[MR]** o **[PTT]**.

Note:

- ◆ È necessario che almeno due canali di memoria contengano i dati, tranne quelli dalle funzioni speciali (L0/U0 – L2/U2, Pr e AL).
 - ◆ Eseguire la Scansione di tutti i canali nel modo Display a canale {pagina 57}.
-

SCANSIONE CHIAMATA

È possibile monitorare alternativamente il Canale di chiamata e la frequenza operativa corrente:

- 1 Selezionare la frequenza da monitorare (modo VFO o Richiamo di memoria).
 - Nel Mode VFO, ruotare il comando **Sintonizzazione** per selezionare la frequenza desiderata.
 - Nel modo Richiamo di memoria, ruotare il comando **Sintonizzazione** per selezionare il Canale di memoria da monitorare.
- 2 Premere **[CALL] (1 s)** per avviare la Scansione di chiamata.
- 3 Il Canale di chiamata e la frequenza VFO selezionati o il Canale di memoria sono monitorati.
- 4 Per arrestare la Scansione di chiamata, premere **[PTT]** o **[CALL]**.

Note:

- ◆ Occorre configurare la funzione del tasto "CALL" (Menu No. 18) prima di utilizzare la Scansione di chiamata, altrimenti viene trasmesso un tono a 1750 Hz.
 - ◆ Il ricetrasmittitore arresta la scansione quando rileva un segnale.
 - ◆ È possibile eseguire la Scansione di chiamata anche se il canale di memoria richiamato è stato escluso {pagina 67}.
-

SCANSIONE PRIORITARIA

A volte potrebbe essere utile verificare le attività sulla frequenza preferita mentre si controllano altre frequenze. In questo caso, utilizzare la funzione Scansione prioritaria, che verifica le attività del Canale prioritario ogni 3 secondi. Se il ricetrasmittitore rileva un segnale sul Canale prioritario, richiama la frequenza.

Nota: Se non si agisce mediante un comando o un tasto entro 3 secondi dalla cessazione del segnale, il ricetrasmittitore ritorna alla frequenza originale e riprende la scansione prioritaria.

Programmazione dei Canali Prioritari

- 1 Premere [**VFO**].
- 2 Ruotare il comando **Sintonizzazione** per selezionare la frequenza del Canale prioritario desiderata.
- 3 Se necessario, selezionare funzioni di chiamata selettive.
- 4 Premere [**F**], [**MR**].
 - Appare il numero di canale di memoria lampeggiante.
- 5 Ruotare il comando **Sintonizzazione** per selezionare "Pr".



- 6 Premere [**MR**] per memorizzare i dati nel Canale prioritario.

Uso della Scansione Prioritaria

- 1 Premere **[MENU]** e ruotare il comando **Sintonizzazione** per selezionare il Menu No. 10 (PRI).
- 2 Premere **[MENU]** e ruotare il comando **Sintonizzazione** per selezionare "ON" (attivato).
- 3 Premere **[MENU]** per avviare la Scansione prioritaria.
 - Appare la dicitura "PRI".
- 4 Premere qualsiasi tasto tranne **[PTT]**, **[LAMP]** e **[MONI/SQL]** per uscire dal modo Menu.
 - Il ricetrasmittitore verifica la presenza di un segnale sul Canale prioritario ogni 3 secondi.
 - Una volta rilevato il segnale sul canale prioritario, la frequenza cambia nel Canale prioritario e "Pr" lampeggia.
 - Se non si agisce mediante un comando o un tasto entro 3 secondi dalla cessazione del segnale, il ricetrasmittitore ritorna alla frequenza originale e riprende la Scansione prioritaria.
- 5 Per chiudere la Scansione prioritaria, selezionare "OFF" (disattivato) al passaggio 2.
 - È anche possibile premere qualsiasi tasto tranne **[PTT]**, **[F]**, **[LAMP]**, **[MONI/SQL]**, **[F]** quindi **[MONI/SQL]** e **[F] (1 s)** per chiudere la Scansione prioritaria mentre lampeggia "Pr".

Note:

- ◆ Quando si riceve un segnale sul Canale prioritario con un tono CTCSS o un codice DCS programmato, il Canale prioritario viene richiamato solo se il tono o codice programmato corrisponde.
 - ◆ Premere e tenere premuto **[MONI/SQL]** per sospendere la Scansione prioritaria quando sul ricetrasmittitore non è visualizzato il canale prioritario. Rilasciare **[MONI/SQL]** per riprendere la Scansione prioritaria.
 - ◆ Se si cancellano i Canali prioritari {pagina 47}, la Scansione prioritaria si arresta.
 - ◆ Se si preme un tasto qualsiasi tranne i seguenti mentre la dicitura "Pr" lampeggia, il ricetrasmittitore disattiva la Scansione prioritaria: **[LAMP]**, **[MONI/SQL]**, **[F] (1 s)**, **[F]** quindi **[MONI/SQL]** (regolazione Squelch) e **[PTT]**.
-

ESCLUSIONE CANALE MEMORIA

È possibile escludere i canali di memoria che si preferisce non monitorare durante la Scansione Tutti i Canali {pagina 63}.

- 1 Premere **[MR]** per attivare il modo Richiamo di memoria.
- 2 Ruotare il comando **Sintonizzazione** per selezionare il canale di memoria da escludere.
- 3 Premere **[MENU]**.
- 4 Ruotare il comando **Sintonizzazione** e selezionare il Menu No. 12 (L.OUT).
- 5 Premere **[MENU]** e ruotare il comando **Sintonizzazione** per selezionare "ON" (attivato).

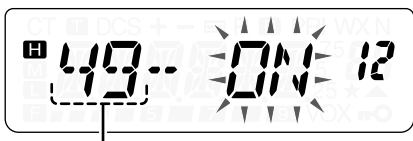

Numero canale di memoria

- 6 Premere **[MENU]** per memorizzare l'impostazione.
- 7 Premere un tasto diverso da **[LAMP]** e **[MONI/SQL]** per uscire dal modo Menu.
 - Appare l'icona "★" al di sotto del numero del canale di memoria, a indicare che il canale è escluso.
- 8 Per sbloccare il canale di memoria, ripetere i passaggi 1 – 7, selezionando "OFF" (disattivato) al passaggio 5.
 - L'icona "★" scompare.

Note:

- ◆ Le memorie di Scansione (L0/U0 – L2/U2), il Canale prioritario (Pr) e la frequenza della Radio meteorologica (AL) non possono essere esclusi.
 - ◆ È possibile eseguire la Scansione di chiamata {pagina 64} tra canale di chiamata e canale di memoria anche se un canale di memoria è stato escluso.
-

METODO DI RIPRESA DELLA SCANSIONE

Il ricetrasmittitore interrompe la scansione a una frequenza (o canale di memoria) sulla quale viene rilevato il segnale. Quindi, continua o arresta la scansione in base al metodo di Ripresa prescelto.

- **Modo A tempo (predefinito)**

Il ricetrasmittitore permane su una frequenza (o canale di memoria) occupata per 5 secondi circa, dopodiché riprende la scansione anche se il segnale è ancora presente.

- **Modo A portante**

Il ricetrasmittitore rimane su una frequenza (o canale di memoria) occupata fino a quando cessa il segnale. Alla caduta del segnale, la scansione riprende con un ritardo di 2 secondi.

- **Modo Ricerca**

Il ricetrasmittitore si sposta su una frequenza o un canale di memoria in cui è presente un segnale e qui si ferma.

Per cambiare il metodo di ripresa scansione:

- 1 Premere **[MENU]**.
- 2 Ruotare il comando **Sintonizzazione** per selezionare il Menu No. 11 (SCAN).
- 3 Premere **[MENU]**.
- 4 Ruotare il comando **Sintonizzazione** per selezionare "TO" (modo A tempo), "CO" (modo A portante) oppure "SE" (modo Ricerca).

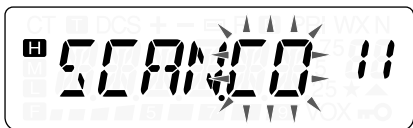

- 5 Premere **[MENU]** per memorizzare la nuova impostazione. Diversamente, premere **[PTT]** per annullare.

CTCSS E DCS

È possibile a volte ricevere i segnali solo da alcune stazioni o gruppi specifici. In questo caso, utilizzare la funzione Chiamata selettiva. Questo ricetrasmittitore è munito di CTCSS (sistema squelch con codice a tono continuo) e di DCS (squelch codificato digitale). Le Chiamate selettive consentono di ignorare le chiamate indesiderate provenienti da persone che utilizzano la stessa frequenza. Il ricetrasmittitore riattiva l'audio soltanto se riceve il segnale avente lo stesso tono CTCSS o lo stesso codice DCS.

Nota: CTCSS e DCS non rendono privata una conversazione né la codificano, ma respingono solamente le conversazioni indesiderate.

CTCSS

Un tono CTCSS è un tono subaudio selezionabile fra 42 frequenze di tono elencate nella tabella alla pagina 71 seguente. L'elenco include 37 toni standard EIA e 5 non standard.

Utilizzo di CTCSS

- 1 Premere **[MENU]** e ruotare il comando **Sintonizzazione** per selezionare il Menu No. 2 (T.CT.DCS).
- 2 Premere **[MENU]** e ruotare il comando **Sintonizzazione** per selezionare "CTCSS".



- Mentre si ruota il comando **Sintonizzazione**, la selezione cambia come illustrato di seguito: “OFF” (disattivato) → “TONE” → “CTCSS” → “DCS” → “OFF” (disattivato).

3 Premere **[MENU]**.

- Sulla parte superiore del display appare “CT”, ad indicare che la funzione CTCSS è attivata.

4 Premere qualsiasi tasto tranne **[MENU]**, **[MONI/SQL]** e **[LAMP]** per uscire dal modo Menu.

Quando la funzione CTCSS è attiva, si potranno udire le chiamate solo quando si riceve il tono CTCSS selezionato. Per rispondere ad una chiamata, premere e tenere premuto il tasto **[PTT]** e parlare nel microfono.

Note:

- ◆ Non è possibile utilizzare simultaneamente le funzioni CTCSS e Tono/ DCS. Se si attiva la funzione CTCSS dopo aver attivato le funzioni Tono/ DCS, queste ultime si disattiveranno.
- ◆ Se si seleziona una frequenza CTCSS alta, la ricezione audio o di disturbi contenenti le stesse parti di frequenza potrebbe provocare un malfunzionamento di CTCSS. Onde evitare che il rumore causi questo problema, selezionare un livello di squelch adeguato {pagina 18}.
- ◆ Mentre è in atto la trasmissione del tono a 1750 Hz dopo aver premuto **[CALL]** {pagina 35}, il ricetrasmittitore non trasmette il tono CTCSS.

Selezione di una Frequenza CTCSS

1 Premere **[MENU]** e ruotare il comando **Sintonizzazione** per selezionare il Menu No. 4 (CT).

- Appare la frequenza CTCSS corrente.

2 Premere **[MENU]** e ruotare il comando **Sintonizzazione** per selezionare la frequenza CTCSS desiderata.

- Le frequenze CTCSS selezionabili equivalgono a quelle per la frequenza Tono. Consultare la tabella alla pagina seguente per indicazioni sulle frequenze CTCSS disponibili.



- 3 Premere **[MENU]** per memorizzare la nuova impostazione o **[PTT]** per annullare.

Nota: Per utilizzare il tono CTCSS selezionato occorre attivare la funzione CTCSS {pagina 69}.

Frequenze di Tono CTCSS Disponibili

Frequenza di Tono (Hz)						
67,0	82,5	100,0	123,0	151,4	186,2	225,7
69,3	85,4	103,5	127,3	156,7	192,8	229,1
71,9	88,5	107,2	131,8	162,2	203,5	233,6
74,4	91,5	110,9	136,5	167,9	206,5	241,8
77,0	94,8	114,8	141,3	173,8	210,7	250,3
79,7	97,4	118,8	146,2	179,9	218,1	254,1

DCS

DCS è simile a CTCSS, ma anziché utilizzare un tono audio analogico, utilizza un'onda digitale subaudio continua che rappresenta un numero ottale di 3 cifre. È possibile selezionare un codice DCS tra i 104 codici elencati nella tabella seguente.

Utilizzo di DCS

- 1 Premere **[MENU]** e ruotare il comando **Sintonizzazione** per selezionare il Menu No. 2 (T.CT.DCS).
- 2 Premere **[MENU]** e ruotare il comando **Sintonizzazione** per selezionare "DCS".



- Mentre si ruota il comando **Sintonizzazione**, la selezione cambia come illustrato di seguito: "OFF" (disattivato) → "TONE" → "CTCSS" → "DCS" → "OFF" (disattivato).
- 3 Premere **[MENU]**.
 - Sul display appare "DCS", ad indicare che la funzione DCS è attivata.
 - 4 Premere qualsiasi tasto tranne **[MENU]**, **[MONI/SQL]** e **[LAMP]** per uscire dal modo Menu.

Quando la funzione DCS è attiva, si possono udire le chiamate solo quando si riceve il codice DCS selezionato. Per rispondere ad una chiamata, premere e tenere premuto il tasto **[PTT]** e parlare nel microfono.

Nota: Non è possibile utilizzare simultaneamente le funzioni DCS e CTCSS/ Tono. Se si attiva la funzione DCS dopo aver attivato le funzioni CTCSS/ Tono, queste ultime si disattiveranno.

Selezione di un Codice DCS

- 1 Nel modo DCS, premere **[MENU]** e ruotare il comando **Sintonizzazione** per selezionare il Menu No. 5 (DCS).
 - Appare il codice DCS corrente.
- 2 Premere **[MENU]**, quindi ruotare il comando **Sintonizzazione** per selezionare il codice DCS desiderato.
 - Vedere la tabella seguente per identificare i codici DCS disponibili.

023	065	132	205	255	331	413	465	612	731
025	071	134	212	261	332	423	466	624	732
026	072	143	223	263	343	431	503	627	734
031	073	145	225	265	346	432	506	631	743
032	074	152	226	266	351	445	516	632	754
036	114	155	243	271	356	446	523	654	
043	115	156	244	274	364	452	526	662	
047	116	162	245	306	365	454	532	664	
051	122	165	246	311	371	455	546	703	
053	125	172	251	315	411	462	565	712	
054	131	174	252	325	412	464	606	723	

- 3 Premere **[MENU]** per memorizzare il nuovo codice o **[PTT]** per annullare.

Scansione ID Codice DCS

Questa funzione esegue una scansione di tutti i codici DCS per identificare quello d'ingresso su un segnale in ricezione. A volte questa funzione torna utile quando non è possibile richiamare il codice DCS usato da altre persone nel gruppo.

- 1 Premere **[MENU]** e ruotare il comando **Sintonizzazione** per selezionare il Menu No. 5 (DCS).
- 2 Premere **[MENU]** (1 s) per avviare la funzione Scansione ID codice DCS.



- Durante la scansione, il punto decimale tra “DCS” e il codice DCS lampeggia.
 - Per invertire la direzione di scansione, ruotare il comando **Sintonizzazione**.
 - Per chiudere la funzione, premere **[PTT]**.
 - Quando viene identificato un codice DCS, esso appare e inizia a lampeggiare.
- 3 Premere **[MENU]** per programmare il codice DCS identificato al posto di quello corrente. Diversamente, premere **[PTT]** per uscire dalla Scansione ID codice DCS.
 - Per riprendere la scansione, ruotare il comando **Sintonizzazione** mentre il codice DCS identificato lampeggia.

Note:

- ◆ I segnali ricevuti sono monitorati attraverso l'altoparlante nel corso della scansione.
 - ◆ Se non viene rilevato un segnale, la Scansione ID codice DCS non esegue la scansione del codice.
-

FUNZIONI DTMF

Questo ricetrasmittitore offre 10 canali di memoria DTMF dedicati. È possibile memorizzare un numero DTMF (fino a 16 cifre) in ciascuno di questi canali per la selezione rapida.

Molti ripetitori negli Stati Uniti e in Canada offrono un servizio denominato "Interconnessione su rete telefonica" (Autopatch) che consente di accedere alla rete telefonica pubblica inviando i toni DTMF. Per ulteriori informazioni, fare riferimento al materiale relativo al ripetitore locale.

COMPOSIZIONE MANUALE (SOLO TH-K2AT/ ET/ K4AT)

Il tastierino numerico funziona come una tastiera DTMF con 12 tasti corrispondenti a quelli di un telefono a multifrequenza, più altri 4 tasti (A, B, C, D).

Per effettuare la Composizione manuale seguire i passaggi sotto indicati.

- 1 Tenere premuto **[PTT]** per trasmettere.
- 2 Durante la trasmissione, premere i tasti in sequenza sul tastierino per inviare i toni DTMF.
 - I toni DTMF corrispondenti sono trasmessi e controllati attraverso l'altoparlante.

Freq. (Hz)	1209	1336	1477	1633
697	1	2	3	A
770	4	5	6	B
852	7	8	9	C
941	*	0	#	D

- Se è attiva l'attesa TX DTMF {pagina 77}, non occorre premere continuamente **[PTT]** per restare nel modo Trasmissione. In ogni caso, il modo Trasmissione viene mantenuto per soli 2 secondi dopo la pressione di un tasto, perciò se il tasto successivo non viene premuto entro tale limite, il ricetrasmittitore arresta la trasmissione.

Attesa TX DTMF (solo TH-K2AT/ ET/ K4AT)

Con questa funzione il ricetrasmittitore rimane nel modo Trasmissione per 2 secondi dopo aver rilasciato ciascun tasto. In questo modo è possibile rilasciare il tasto **[PTT]** durante la trasmissione dei toni DTMF.

- 1 Premere **[MENU]** per attivare il modo Menu.
- 2 Ruotare il comando **Sintonizzazione** per selezionare il Menu No. 34 (DT.H).
- 3 Premere **[MENU]** e ruotare il comando **Sintonizzazione** per selezionare "ON" (attivato).
- 4 Premere **[MENU]** per memorizzare l'impostazione o **[PTT]** per annullare.

COMPOSIZIONE AUTOMATICA

Se si utilizzano i 10 canali di memoria dedicati per memorizzare i numeri DTMF, non è necessario ricordare lunghe stringhe di numeri.

Memorizzazione di un Numero DTMF

- 1 Premere **[MENU]** per attivare il modo Menu.
- 2 Ruotare il comando **Sintonizzazione** per selezionare il Menu No. 32 (DTMF.MR).
- 3 Premere **[MENU]**.
- 4 Ruotare il comando **Sintonizzazione** per selezionare da 0 a 9 il numero del canale di memoria DTMF desiderato.

- 5 Premere **[MENU]**.
 - Appare la schermata per l'immissione del codice DTMF e l'ultima cifra lampeggia.
- 6 Ruotare il comando **Sintonizzazione** per selezionare un codice DTMF.
 - Premere **[MONI/SQL]** per eliminare il carattere alla posizione corrente del cursore.
 - Sul display del ricetrasmittitore, il codice DTMF "✳" viene rappresentato tramite "E" e "#" tramite "F" (solo TH-K2AT/ ET/ K4AT).
 - È anche possibile immettere il codice DTMF avvalendosi del tastierino. Premere semplicemente i codici DTMF desiderati sul tastierino (solo TH-K2AT/ ET/ K4AT).
- 7 Premere **[MENU]** per selezionare il codice DTMF e spostare il cursore sulla cifra successiva.
- 8 Ripetere i passaggi **6** e **7** per immettere fino a 16 cifre.
- 9 Per completare un'immissione, premere **[MENU]** senza selezionare un codice DTMF.

Per confermare il numero DTMF memorizzato, eseguire i passaggi da **1** a **4** e premere **[MONI/SQL]**. Il codice DTMF programmato scorre sul display senza alcuna trasmissione.

Trasmissione di un Numero DTMF in Memoria

- 1 Mentre si tiene premuto **[PTT]**, premere **[MENU]**.
- 2 Rilasciare **[MENU]** (continuando a premere **[PTT]**), quindi ruotare il comando **Sintonizzazione** per selezionare il numero del canale di memoria desiderato.
- 3 Tenendo sempre premuto **[PTT]**, premere nuovamente **[MENU]** per trasmettere i toni DTMF selezionati.
 - Il numero memorizzato nel canale scorre nel display accompagnato dai toni DTMF dall'altoparlante.
 - Dopo la trasmissione, il display visualizzerà nuovamente la frequenza.

Solo TH-K2AT/ ET/ K4AT: Se non occorre confermare il contenuto del canale di memoria, premere **[0] – [9]** anziché ruotare il comando **Sintonizzazione** al passaggio **2** per selezionare un numero di canale. Il numero DTMF memorizzato verrà trasmesso immediatamente. (Non è necessario premere **[MENU]** al passaggio **3**.)

Nota: Se si seleziona un Canale di memoria DTMF vuoto e si preme **[MENU]**, sul display viene ripristinata la frequenza.

Regolazione della Velocità di Trasmissione del Tono DTMF

Il ricetrasmittitore consente di configurare la velocità di trasmissione del Numero DTMF da Rapida (predefinita) a Lenta. Se il ripetitore non riesce a rispondere con un'impostazione di velocità alta, regolare il parametro su una velocità ridotta.

- 1 Premere **[MENU]** per attivare il modo Menu.
- 2 Ruotare il comando **Sintonizzazione** per selezionare il Menu No. 33 (SPD).
- 3 Premere **[MENU]**.
- 4 Ruotare il comando **Sintonizzazione** per selezionare "FA" (Rapida) o "SL" (Lenta).
 - La durata del tono con l'impostazione FAST (Rapida) è di 50 ms, con SLOW (Lenta) è di 100 ms. L'impostazione predefinita è "FA" (Rapida).
- 5 Premere **[MENU]** per memorizzare l'impostazione o **[PTT]** per annullare.

Regolazione della Durata della Pausa

È anche possibile cambiare la durata della pausa (carattere dello spazio) memorizzata nei canali di memoria. L'impostazione predefinita è di 500 ms.

- 1 Premere **[MENU]** per attivare il modo Menu.
- 2 Ruotare il comando **Sintonizzazione** per selezionare il Menu No. 35 (PA).
- 3 Premere **[MENU]**.
- 4 Ruotare il comando **Sintonizzazione** per selezionare 100, 250, 500 (predefinito), 750, 1000, 1500, 2000 ms.
- 5 Premere **[MENU]** per memorizzare l'impostazione. Diversamente, premere **[PTT]** per annullare.

BLOCCO TASTIERA DTMF

Se si dispone di un ricetrasmittitore con microfono/ vivavoce opzionale e lo si porta con sé, può essere opportuno disabilitare il tastierino numerico al fine di evitare una trasmissione DTMF involontaria. In questo caso, è possibile attivare la funzione Blocco DTMF.

- 1 Premere **[MENU]** per attivare il modo Menu.
- 2 Ruotare il comando **Sintonizzazione** per selezionare il Menu No. 36 (DT.L).
- 3 Premere **[MENU]**.
- 4 Ruotare il comando **Sintonizzazione** per selezionare "ON" (attivato).
- 5 Premere **[MENU]** per memorizzare l'impostazione o **[PTT]** per annullare.

Quando la funzione è attivata, non è possibile trasmettere i toni DTMF con **[MENU]** (tutti i modelli) o dal tastierino DTMF (TH-K2AT/ ET/ K4AT) nel corso di una trasmissione.

SPEGNIMENTO AUTOMATICO (APO)

Il ricetrasmittitore si spegne automaticamente se non si preme un tasto o non si utilizza un comando per 30 minuti (predefinito). Un minuto prima di spegnersi, il ricetrasmittitore emette un segnale di avvertenza per alcuni secondi e visualizza la dicitura "APO" sul display.

È possibile selezionare la durata APO tra le impostazioni OFF (disabilitato), 30 (predefinito) e 60, 90, 120 o 180 minuti.

- 1 Premere **[MENU]**.
- 2 Ruotare il comando **Sintonizzazione** per selezionare il Menu No. 17 (APO).
- 3 Premere **[MENU]**.
- 4 Ruotare il comando **Sintonizzazione** per selezionare la durata APO tra le impostazioni OFF, 30, 60, 90, 120 o 180 minuti.

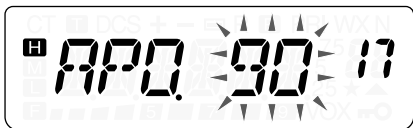

- 5 Premere **[MENU]** per memorizzare l'impostazione. Diversamente, premere **[PTT]** per annullare.

Note:

- ◆ La funzione APO non è operativa durante la scansione del ricetrasmittitore.
 - ◆ Il temporizzatore APO inizia il conto alla rovescia quando non rileva la pressione di un tasto, l'uso delle manopole o delle sequenze di comando (presa **SP/MIC**).
 - ◆ Viene emesso il segnale acustico di avvertenza e sul display appare "APO" 1 minuto prima che il ricetrasmittitore si spenga.
 - ◆ Il bip di avvertenza APO viene emesso se il Menu No. 27 (BP) è "OFF" (disattivato) {pagina 85}.
-

DURATA DELLA BATTERIA

Prima di utilizzare il ricetrasmittitore all'esterno con il pacco batteria, è opportuno essere a conoscenza dell'autonomia del pacco stesso. I tempi di funzionamento elencati nella tabella seguente sono misurati in base alle seguenti condizioni cicliche:

TX: 6 secondi, RX: 6 secondi, Attesa: 48 secondi



Si consiglia di portare con sé un pacco batteria supplementare, qualora quello in uso si scarichi.

Tipo di batteria	Potenza in uscita	Durata operativa/ore (approssimativa)	
		TH-K2AT/ E/ ET	TH-K4AT/ E
PB-43N (7,2 V)	H	5,5	5,0
	M	8,5	7,5
	L	11,0	10,0
BT-14 (9,0 V)	H	4,0	3,0
	M	8,0	7,0
	L	10,5	9,5

AUTONOMIA RESIDUA DELLA BATTERIA

È possibile verificare l'autonomia residua della batteria durante la trasmissione a bassa potenza. Per controllare l'autonomia rimasta:

- 1 Premere **[F]**, **[PTT]** fino a visualizzare “**L**”.
- 2 Tenere premuto il tasto **[PTT]**.
 - L'indicatore grafico a barre mostra l'autonomia residua della batteria.

-  : Alta carica della batteria
 : Media carica della batteria
 : Bassa carica della batteria
N. : Ricaricare o sostituire il pacco batteria.

3 Rilasciare **[PTT]** per uscire.

Nota: La trasmissione ad alta potenza (posizione “**H**”) potrebbe non essere possibile se l'indicatore dell'autonomia residua della batteria mostra un livello basso di energia.

RISPARMIO CARICA BATTERIA

Il Risparmio carica batteria prolunga la durata di esercizio del ricetrasmittitore attivandosi automaticamente quando si chiude lo squelch e se non si preme un tasto per oltre 10 secondi. Per ridurre il consumo della batteria, questa funzione spegne il circuito di ricezione per il periodo programmato, quindi lo riaccende brevemente nel tentativo di rilevare un segnale.

Per programmare il periodo di spegnimento del ricevitore al fine di risparmiare la carica della batteria:

- 1 Premere **[MENU]**.
 - 2 Ruotare il comando **Sintonizzazione** per selezionare il Menu No. 16 (SAV).
 - 3 Premere **[MENU]**.
 - 4 Ruotare il comando **Sintonizzazione** per selezionare il periodo di spegnimento del ricevitore tra le impostazioni OFF, 0,2, 0,4, 0,6, 0,8, 1,0 (predefinito), 2,0, 3,0, 4,0 e 5,0 secondi.
 - 5 Premere **[MENU]** per memorizzare l'impostazione o **[PTT]** per annullare.
-

Note:

- ◆ Il risparmio della carica della batteria è tanto maggiore quanto più lungo è il periodo di spegnimento. In questo caso, in ogni modo, maggiore è la probabilità di perdere un segnale in arrivo.

- ◆ Quando il codice CTCSS/ DCS corrisponde durante la ricezione, la funzione Risparmio batteria si disattiva.
 - ◆ Mentre il ricetrasmittitore si trova nel modo PC {pagina 107}, la funzione Risparmio batteria non è operativa.
 - ◆ La funzione di risparmio carica batteria non è operativa durante la scansione.
-

SHIFT BATTIMENTO

Poiché il ricetrasmittitore utilizza un microprocessore per il controllo delle varie funzioni, l'immagine o le armoniche dell'oscillatore dell'orologio della CPU potrebbero apparire in alcuni punti delle frequenze in ricezione {pagina 121}. In questo caso, attivare la funzione Shift battimento.

- 1 Premere **[MENU]**.
 - 2 Ruotare il comando **Sintonizzazione** per selezionare il Menu No. 28 (BS).
 - 3 Premere **[MENU]**.
 - 4 Ruotare il comando **Sintonizzazione** per selezionare "ON" (attivato).
 - 5 Premere **[MENU]** per memorizzare l'impostazione o **[PTT]** per annullare.
-

Nota: È possibile memorizzare lo stato di Shift battimento in ciascun Canale di memoria.

FUNZIONE BIP

La funzione Bip è un modo per confermare i dati, nonché per segnalare condizioni di errore e malfunzionamenti del ricetrasmittitore. Si consiglia di mantenere attivata questa funzione per rilevare eventuali malfunzionamenti.

Tuttavia, qualora la si desiderasse disattivare:

- 1 Premere **[MENU]**.
- 2 Ruotare il comando **Sintonizzazione** per selezionare il Menu No. 27 (BP).
- 3 Premere **[MENU]**.
- 4 Ruotare il comando **Sintonizzazione** per selezionare "OFF" (disattivato).



- 5 Premere **[MENU]** per memorizzare l'impostazione o **[PTT]** per annullare.

Il ricetrasmittitore genera i seguenti segnali di avvertenza anche se la funzione Bip è disattivata:

- Bip di avvertenza APO {pagina 82}
- Errore di tensione c.c. {pagina 115}
- Bip Avviso meteorologico {pagina 55}
- Bip di avvertenza del temporizzatore di timeout {pagina 94}

Nota: Il volume del bip dipende da come è stato regolato il comando **VOL.**

ESCLUSIONE CANALE OCCUPATO

Questa funzione viene utilizzata per impedire la trasmissione su un canale o frequenza che qualcuno sta già utilizzando. Quando è attivata, viene emesso un bip e non è possibile trasmettere anche se si preme **[PTT]**.

- 1 Premere **[MENU]** e ruotare il comando **Sintonizzazione** per selezionare il Menu No. 24 (BCL).
- 2 Premere **[MENU]** e ruotare il comando **Sintonizzazione** per selezionare "ON" (attivato) o "OFF" (disattivato) (predefinito).
- 3 Premere **[MENU]** per memorizzare l'impostazione o **[PTT]** per annullare.

PASSO DI FREQUENZA

La selezione del passo corretto è fondamentale per impostare la frequenza di ricezione esatta mediante il comando **Sintonizzazione**. È possibile selezionare un passo di frequenza tra:

5 kHz, 6,25 kHz, 10 kHz, 12,5 kHz, 15 kHz, 20 kHz, 25 kHz, 30 kHz, 50 kHz, 100 kHz.

Per cambiare la dimensione del passo di frequenza:

- 1 Premere **[MENU]** e ruotare il comando **Sintonizzazione** per selezionare il Menu No. 1 (STP).
 - Apparirà il passo di frequenza corrente.
- 2 Premere **[MENU]** e ruotare il comando **Sintonizzazione** per selezionare il passo di frequenza desiderato.
- 3 Premere **[MENU]** per memorizzare l'impostazione o **[PTT]** per annullare.

Nota: Se si attiva un passo di frequenza che non coincide con la frequenza operativa corrente, il ricetrasmittitore la regola automaticamente in base al nuovo passo di frequenza selezionato.

La dimensione predefinita del passo di frequenza per ciascun modello è la seguente:

Modello	Codice mercato	Dimensione passo di frequenza (predefinita)
TH-K2AT	K, K2	5 kHz
	M, M2	12,5 kHz
TH-K2E	E	12,5 kHz
TH-K2ET	E3	12,5 kHz
TH-K4AT	M2	25 kHz
TH-K4E	E	25 kHz

Nota: Il codice di mercato è stampato sul codice a barre della confezione.

LAMPADINA

Per illuminare il display e i tasti:

Premere **[LAMP]**.

- Circa 5 secondi dopo aver rilasciato **[LAMP]**, la luce si spegne se non viene premuto un altro tasto.
- Premere qualsiasi tasto (incluso **[PTT]**) tranne **[LAMP]** mentre il display e i tasti sono illuminati per riavviare il temporizzatore di 5 secondi.
- Premere **[LAMP]** mentre il display e i tasti sono illuminati per spegnere immediatamente la lampadina.

Per mantenere accesa la lampadina:

Premere **[F]**, **[LAMP]**.

- La luce resterà accesa finché non si preme nuovamente **[F]**, **[LAMP]**.

FUNZIONE BLOCCO

La funzione Blocco disabilita la maggior parte dei tasti al fine di impedire di attivare involontariamente una funzione.

1 Premere **[F]** (1 s).

- Quando la funzione è attiva, apparirà la dicitura "r-O".

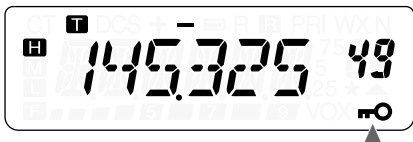

- Non è possibile bloccare i tasti seguenti:
[LAMP], **[MONI/SQL]**, **[PTT]**, **[F]** (1 s), **[⏻]** (ALIMENTAZIONE),
[F] quindi **[LAMP]** e **[F]** quindi **[MONI/SQL]**.

2 Premere **[F]** (1 s) per sbloccare i tasti.

Note:

- ◆ Il comando **Sintonizzazione** è anch'esso bloccato. Per sbloccarlo mentre è attiva la funzione Blocco, accedere al Menu No. 30 (ENC) {più avanti} e selezionare "ON" (attivato).
 - ◆ Non è possibile Reimpostare il microprocessore {pagina 111} mentre è attiva la funzione Blocco.
 - ◆ I tasti PF del microfono {più avanti} sono operativi anche se la funzione Blocco è attivata.
-

Sblocco Comando Sintonizzazione

Mentre è attiva la funzione Blocco, potrebbe a volte essere necessario agire sul comando **Sintonizzazione** per cambiare la frequenza. In questo caso, è possibile sbloccare il comando **Sintonizzazione**.

- 1 Premere **[MENU]**.
- 2 Ruotare il comando **Sintonizzazione** per selezionare il Menu No. 30 (ENC).
- 3 Premere **[MENU]**.
- 4 Ruotare il comando **Sintonizzazione** per selezionare "ON" (attivato).
- 5 Premere **[MENU]** per memorizzare l'impostazione o **[PTT]** per annullare.

TASTI PF DEL MICROFONO (FACOLTATIVI)

Se si dispone di un microfono/ vivavoce SMC-33 o SMC-34 (opzionale), è possibile accedere a molte delle impostazioni del ricetrasmittitore senza ricorrere ai tasti o ai comandi del ricetrasmittitore. I tasti 1, 2 e 3 situati sulla parte superiore del microfono sono programmabili con le funzioni del ricetrasmittitore.

Di seguito sono elencate le assegnazioni di tasti predefinite:

Mic [1]: **VFO**

Mic [2]: **MR**

Mic [3]: **CALL** (TH-K2AT/ K4AT)
1750 Hz (TH-K2E/ ET/ K4E)

Note:

- ◆ Spegnere il ricetrasmittitore prima di collegare il microfono/ vivavoce opzionale.
 - ◆ Non è possibile programmare i tasti PF mentre è aperto il Menu No. 31 (PC) {pagina 107} oppure è attivata la funzione Blocco {pagina 88}.
 - ◆ Se il comando LOCK (Blocco) posto sul retro del microfono è attivato, occorre disattivarlo per essere in grado di programmare i tasti.
-

- 1 Premere una delle combinazioni di tasti seguenti per riprogrammare i tasti del microfono/ vivavoce:
 - Premere Mic [1]+[ϕ] (ALIMENTAZIONE) per riprogrammare Mic [1].
 - Premere Mic [2]+[ϕ] (ALIMENTAZIONE) per riprogrammare Mic [2].
 - Premere Mic [3]+[ϕ] (ALIMENTAZIONE) per riprogrammare Mic [3].
- 2 Premere un tasto o la combinazione di tasti che si desidera assegnare al tasto del microfono.

[TASTO]	[F] + [TASTO]	Funzione
VFO	VFO	Trasferimento M ➔ VFO
MR	MR	M.IN
CALL	CALL	C.IN/ 1750 Hz
LAMP	LAMP ³	La lampadina resta accesa.
MONI/ SQL	MONI/ SQL	Regolazione squelch
PTT ¹	PTT	Cambiare impostazione potenza
MENU	MENU	Inversione
Comando Sintonizza- zione ²	Comando Sintonizza- zione ²	Su/ Giù

¹ È possibile premere [PTT] per assegnare un tasto di funzione alla commutazione tra modo VFO e Richiamo di memoria.

² È anche possibile programmare il comando **Sintonizzazione** (Su o Giù).

³ La luce resterà accesa finché non si preme nuovamente [F], [LAMP] {pagina 88}.

CONTROLLO

Se si riceve mentre è attivo lo squelch, i segnali deboli possono diventare intermittenti.

Se invece è attiva la funzione CTCSS o DCS, è consigliabile disattivare lo squelch, almeno temporaneamente, per monitorare le attività svolte sul canale corrente.

In questi casi, utilizzare la funzione Controllo per disattivare temporaneamente lo squelch.

Per attivare la funzione Controllo:

- 1 Tenere premuto **[MONI/SQL]**.
 - L'altoparlante si riattiva per consentire di monitorare i segnali.
- 2 Rilasciare **[MONI/SQL]** per tornare al funzionamento normale.

FUNZIONAMENTO CON BANDA FM STRETTA

Per impostazione predefinita il ricetrasmittitore funziona in modo FM normale (± 5 kHz) sia per la trasmissione sia per la ricezione. È tuttavia possibile utilizzare il ricetrasmittitore in modo FM a banda stretta ($\pm 2,5$ kHz).

Per utilizzare il ricetrasmittitore nel modo FM a banda stretta:

- 1 Premere **[MENU]**.
- 2 Ruotare il comando **Sintonizzazione** per selezionare il Menu No. 29 (FMN).
- 3 Premere **[MENU]**.
- 4 Ruotare il comando **Sintonizzazione** per selezionare "ON" (attivato).
- 5 Premere **[MENU]** per memorizzare l'impostazione o **[PTT]** per annullare.

Quando la banda FM stretta è attivata, sulla parte superiore destra del display appare "N".

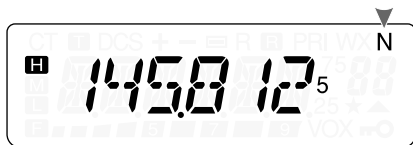

Nota: È possibile memorizzare lo stato di funzionamento FM a banda stretta sui canali di memoria (pagina 41).

MESSAGGIO ALL'ACCENSIONE

È possibile cambiare il Messaggio di saluto all'accensione del ricetrasmittitore (massimo 6 caratteri).

- 1 Premere **[MENU]**.
- 2 Ruotare il comando **Sintonizzazione** per selezionare il Menu No. 26 (P.ON.MSG).
- 3 Premere **[MENU]**.
 - Appariranno il messaggio corrente e il cursore per l'immissione.
 - Il cursore passa alla cifra successiva.
- 4 Ruotare il comando **Sintonizzazione** per selezionare un carattere.
 - È possibile immettere i seguenti caratteri alfanumerici: 0 – 9, A – Z, – (trattino), / (barra) e lo spazio.
- 5 Premere **[MENU]**.
 - Il cursore passa alla cifra successiva.
- 6 Ripetere i punti 4 e 5 per immettere fino a 6 caratteri.



- Premere **[MONI/SQL]** per eliminare il carattere alla posizione corrente del cursore.
 - Se non è programmato alcun Messaggio di saluto, all'accensione viene visualizzato "TH-K2" o "TH-K4".
- 7 Per completare un'immissione, premere **[MENU]** senza selezionare alcun carattere. Diversamente, premere **[PTT]** per annullare.

VFO PROGRAMMABILE

Per limitare le frequenze operative entro una certa gamma, è possibile programmare il limite di frequenza superiore e inferiore in base ai parametri VFO programmabili. Ad esempio, se si seleziona come limite inferiore 144 MHz e 145 MHz come limite superiore, l'intervallo sintonizzabile sarà compreso tra 144,000 MHz e 145,995 MHz.

- 1 Premere **[VFO]**.
- 2 Premere **[MENU]**.
- 3 Ruotare il comando **Sintonizzazione** per selezionare il Menu No. 7 (P.VFO).
 - Appare la gamma di frequenza programmabile corrente della banda.
- 4 Premere **[MENU]**.
- 5 Ruotare il comando **Sintonizzazione** per selezionare la frequenza del limite inferiore in MHz.

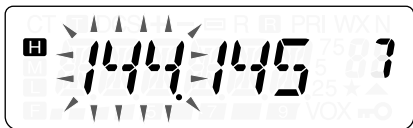

- 6 Premere **[MENU]** per memorizzare la frequenza di limite inferiore. Per annullare premere **[PTT]**.

- La frequenza superiore lampeggia.

- 7 Ruotare il comando **Sintonizzazione** per selezionare la frequenza del limite superiore in MHz.



- 8 Premere **[MENU]** per memorizzare la frequenza di limite superiore o **[PTT]** per annullare.

Note:

- ◆ Non è possibile programmare le cifre inferiori a 100 kHz.
 - ◆ Non è possibile selezionare un limite superiore minore della frequenza limite inferiore selezionata.
-

TEMPORIZZATORE DI TIMEOUT

Il temporizzatore di timeout incorporato limita la durata di ogni trasmissione ad un massimo di 3, 5 o 10 (predefinito) minuti. Il ricetrasmittitore genera un allarme acustico immediatamente prima di interrompere la trasmissione. Questa funzione è necessaria per proteggere il ricetrasmittitore dai danni termici e pertanto è opportuno non disattivarla.

- 1 Premere **[MENU]**.
- 2 Ruotare il comando **Sintonizzazione** per selezionare il Menu No. 23 (TOT).
- 3 Premere **[MENU]**.
- 4 Ruotare il comando **Sintonizzazione** per selezionare "3", "5" o "10" minuti (predefinito).
- 5 Premere **[MENU]** per memorizzare l'impostazione o **[PTT]** per annullare.

Nota: Il bip di avvertenza viene emesso anche se il Menu No. 27 (BP) è disattivato {pagina 85}.

INIBIZIONE TX

È possibile inibire la trasmissione per impedire a persone non autorizzate di trasmettere o per eliminare il rischio di trasmettere involontariamente mentre si porta il ricetrasmittitore con sé.

- 1 Premere **[MENU]**.
- 2 Ruotare il comando **Sintonizzazione** per selezionare il Menu No. 25 (TXI).
- 3 Premere **[MENU]**.
- 4 Ruotare il comando **Sintonizzazione** per selezionare "ON" (attivato).
- 5 Premere **[MENU]** per memorizzare l'impostazione o **[PTT]** per annullare.
 - Se il ricetrasmittitore tenta di trasmettere mentre la funzione Inibizione TX è attivata, appare la dicitura "TX INH" e viene emesso un allarme acustico.



POTENZA TX

Per cambiare la potenza di trasmissione in uscita, premere **[F]**, **[PTT]**.

- Ogni volta che si preme **[F]**, **[PTT]**, l'indicatore visualizza in successione **H** → **M** → **L** e quindi torna a **H**.

La potenza in uscita varia secondo il tipo di batteria e della tensione di esercizio. La tabella seguente illustra i livelli approssimativi della potenza in uscita quando il ricetrasmittitore funziona a batteria o con l'alimentazione c.c.

Tipo di batteria	Selettore potenza in uscita	Potenza in uscita (appro.)
BT-14 (9,0 V)	H	3,5 W
	M	1,2 W
	L	0,3 W
PB-43N (7,2 V)	H	5,0 W
	M	1,5 W
	L	0,5 W
DC IN (13,8 V)	H	5,0 W
	M	1,5 W
	L	0,5 W

Nota: Se la tensione DC IN è superiore a 14,5 V c.c. ed è selezionato "H" (Alta potenza), l'icona "H" lampeggia e la potenza in uscita viene automaticamente ridotta a livello "M" (Media potenza).

VOX (TRASMISSIONE ATTIVATA A VOCE)

VOX elimina la necessità di passare manualmente al modo Trasmissione ogni volta che si desidera trasmettere. Il ricetrasmittitore attiva automaticamente il modo Trasmissione quando il circuito VOX rileva la voce dell'utente nel microfono.

Se si opera con la funzione VOX, occorre utilizzare un microfono supplementare (KHS-21) perché quello interno è troppo vicino all'altoparlante per essere utilizzato con la funzione VOX senza l'ausilio di queste cuffie.

Per attivare la funzione VOX:

- 1 Premere **[MENU]** e ruotare il comando **Sintonizzazione** per selezionare il Menu No. 20 (VOX).
- 2 Premere **[MENU]** e ruotare il comando **Sintonizzazione** per selezionare il Guadagno VOX desiderato da 1 (meno sensibile) a 9 (più sensibile).



- Per disattivare la funzione VOX, selezionare "OFF" (disattivato) nel passaggio 2.

Note:

- ◆ Mentre è attivo il modo Menu {pagina 24}, la funzione VOX è temporaneamente disabilitata.
- ◆ Poiché il circuito VOX deve rilevare la presenza della voce dell'utente, la trasmissione potrebbe subire un leggero ritardo e la prima parte del messaggio potrebbe non essere trasmessa.
- ◆ Quando si attiva la funzione VOX, ASC si disattiva.
- ◆ Non è possibile utilizzare VOX con un Microfono/ Vivavoce opzionale.

Guadagno VOX

Per sfruttare al massimo la funzione VOX, regolare con cura il guadagno VOX. Il livello del guadagno determina la capacità del circuito VOX di rilevare la presenza o l'assenza della voce. Esistono 2 modi per regolare il Guadagno VOX.

Quando la funzione VOX è attiva:

- 1 Procedere con i passaggi 1 e 2 di VOX (Trasmissione attivata a voce) più sopra.

Premere **[MENU]** per attivare la funzione VOX, quindi premere qualsiasi tasto tranne **[LAMP]**, **[MONI/SQL]** e **[MENU]** per uscire dal modo Menu.

- 2 Parlare nel microfono con un tono di voce normale.

- Se la trasmissione non ha luogo, regolare nuovamente il Guadagno VOX in modo che il ricetrasmittitore sia operativo mentre si parla. Per regolare il guadagno, tenere premuto **[PTT]**, e ruotare il comando **Sintonizzazione** per selezionare un livello di guadagno più sensibile.
 - Durante la regolazione, è possibile rilasciare **[PTT]**. Il ricetrasmittitore rimane nel modo di Regolazione per circa 5 secondi.
- 3** Regolare il Guadagno VOX ruotando il comando **Sintonizzazione** finché il ricetrasmittitore passa in modo sicuro alla trasmissione ogni volta che si parla durante la trasmissione.

Dal Menu:

- 1 Procedere con i passaggi **1** e **2** di VOX (Trasmissione attivata a voce) a pagina 97.
- 2 Premere **[MENU]** per memorizzare il livello di Guadagno VOX.
 - Quando la funzione è attiva, sulla parte inferiore destra del display appare "VOX".

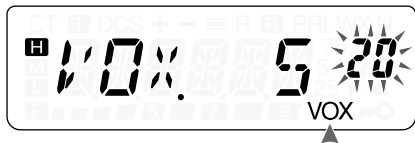

- 3 Premere qualsiasi tasto tranne **[LAMP]**, **[MONI/SQL]** e **[MENU]** per uscire dal modo Menu.
- 4 Regolare il guadagno VOX eseguendo i passaggi da **1** a **3** finché il ricetrasmittitore passa in modo sicuro dalla ricezione alla trasmissione ogni volta che si parla.
 - Assicurarsi che l'impostazione prescelta non consenta che il rumore di fondo attivi il modo Trasmissione.

Durata Attesa VOX

Se il ricetrasmittitore passa al modo Ricezione troppo rapidamente dopo che si è finito di parlare, l'ultima parte della comunicazione potrebbe non essere trasmessa. Per ovviare a questo inconveniente, selezionare una durata di attesa opportuna per consentire la trasmissione integrale del messaggio. Non impostare tuttavia una durata di attesa eccessiva.

- 1 Premere **[MENU]**.
- 2 Ruotare il comando **Sintonizzazione** per selezionare il Menu No. 22 (VD).
- 3 Premere **[MENU]**.
- 4 Ruotare il comando **Sintonizzazione** per selezionare il ritardo desiderato tra 250, 500 (predefinito), 750, 1000, 1500, 2000 e 3000 ms.



- 5 Premere **[MENU]** per memorizzare l'impostazione o **[PTT]** per annullare.
- 6 Mentre si parla nel microfono con un tono di voce normale, regolare la durata eseguendo i passaggi da **1** a **5** finché il ricetrasmittitore non passa in modo sicuro al modo Trasmissione e Ricezione ogni volta che si inizia a parlare.

Note:

- ◆ Se si preme **[PTT]** mentre è attiva la funzione VOX, la durata non interesserà la trasmissione.
 - ◆ Se si preme **[CALL]** (con 1750 Hz programmato) (pagina 35) per trasmettere un tono a 1750 Hz, attesa VOX non avrà conseguenze.
 - ◆ Se la funzione DCS (pagina 73) è attiva, il ricetrasmittitore rimane nel modo Trasmissione per la durata impostata dalla durata attesa VOX. Viene quindi inviato un Codice di disattivazione per chiudere lo squelch della parte ricevente.
-

VOX su Occupato

È possibile configurare il ricetrasmittitore in modo da imporre la trasmissione VOX anche durante la ricezione di un segnale.

- 1 Premere **[MENU]**.
- 2 Ruotare il comando **Sintonizzazione** per selezionare il Menu No. 21 (VXB).
- 3 Premere **[MENU]**.
- 4 Ruotare il comando **Sintonizzazione** per selezionare "ON" (attivato).
 - Per sospendere la trasmissione VOX mentre il ricetrasmittitore riceve un segnale, selezionare "OFF" (disattivato).
- 5 Premere **[MENU]** per memorizzare l'impostazione o **[PTT]** per annullare.

Nota: È possibile premere **[PTT]** o **[CALL]** (con 1750 Hz programmato) per trasmettere a prescindere dalle impostazioni del Menu No. 21 (VXB).

ACCESSORI OPZIONALI

BC-21

Caricatore



BT-14

Vano portabatterie (6 AA/ LR6)



EMC-3

Microfono a clip con auricolare



HMC-3

Cuffie (con VOX/ PTT)



KHS-21

Cuffie



KSC-24

Caricatore rapido



MCP-1A

Canale di memoria
Software di gestione



Vedere le pagine 105 – 107.

PB-43N

Pacco batteria Ni-MH
(7,2 V/ 1100 mAh)



PG-2W

Cavo di alimentazione c.c.



PG-3J

Cavo di alimentazione per
accendisigari



PG-4Y

Cavo d'interfaccia PC



SMC-32

Microfono/ vivavoce



SMC-33

Microfono/ vivavoce
(con tasti PF)



SMC-34

Microfono/ vivavoce
(con tasti PF e controllo VOL)



PRESA SP/MIC

La presa **SP/MIC** del ricetrasmittitore può essere configurata per fungere da interfaccia a vari tipi di periferica disponibili per il ricetrasmittitore, come un microfono/ vivavoce (SMC-32/ 33/ 34), un cavo d'interfaccia per PC (PG-4Y). Accedere al Menu No. 31 (PC) e selezionare "ON" (attivato) o "OFF" (disattivato).

SP/MIC

Se si inserisce il microfono/ vivavoce o la cuffia nella presa **SP/MIC**, accedere al Menu No. 31 e selezionare "OFF" (disattivato) (impostazione predefinita). Per emulare i tasti di funzione programmabili utilizzando i tasti esterni (per comandare il ricetrasmittitore), fare riferimento allo schema del circuito riportato di seguito.

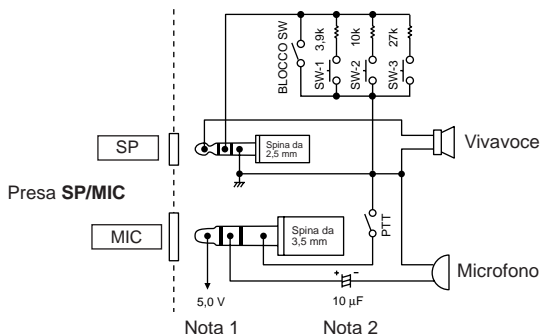

Nota 1: La tensione si sviluppa lungo in resistore da 100Ω sulla linea da 5 V nel ricetrasmittitore. Con una corrente a 2 mA, si sviluppa una tensione pari a 4,8 V.

Nota 2: Non è richiesto un condensatore da 10 μF nei casi seguenti:

- Quando l'altra apparecchiatura è munita di un condensatore di blocco c.c.
 - Quando si utilizza un microfono con condensatore dielettrico a polarizzazione permanente e con 2 terminali.
-

PC

Per connettere il ricetrasmittitore al PC per gestire i canali di memoria nel ricetrasmittitore, utilizzare il cavo di interfaccia per PC PG-4Y. Per gestire il contenuto dei canali di memoria del ricetrasmittitore, occorre inoltre un programma software supportato. Per prelevare il software, accedere al seguente URL: <http://www.kenwood.com/i/products/info/amateur.html>.

Per utilizzare il software, accedere al Menu No. 31 e selezionare "ON" (attivato) {pagina 107}.

Per ulteriori informazioni, fare riferimento allo schema seguente, che illustra la modalità di comunicazione tra il ricetrasmittitore e il PC attraverso una porta seriale (COM).

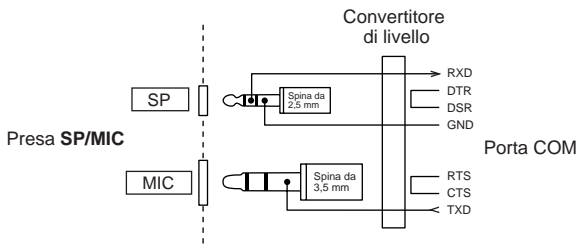

Nota: Per informazioni sulla disponibilità del cavo d'interfaccia PC PG-4Y, rivolgersi al rivenditore **KENWOOD** autorizzato.

■ Uso del Cavo d'Interfaccia PC PG-4Y

Utilizzare il cavo d'interfaccia PC PG-4Y per collegare il ricetrasmittente al PC. Inserire il connettore microfono/vivavoce nella presa **SP/MIC** e il connettore DB-9 in una porta seriale (COM) del PC.

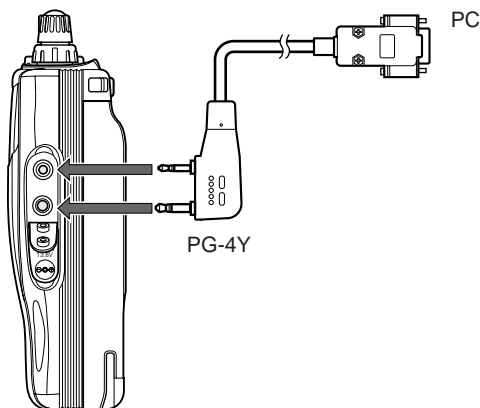

■ Utilizzo del software MCP-1A

Se il ricetrasmittitore è collegato al PC per utilizzare il software MCP-1A (Canale di memoria Software di gestione) occorre configurare la funzione della presa **SP/MIC** prima di utilizzare il software.

- 1 Premere **[MENU]**.
- 2 Ruotare il comando **Sintonizzazione** per selezionare il Menu No. 31 (PC).
- 3 Premere **[MENU]**.
- 4 Ruotare il comando **Sintonizzazione** per selezionare "ON" (attivato).



- 5 Premere **[MENU]** per memorizzare l'impostazione o **[PTT]** per annullare.
- 6 Premere qualsiasi tasto tranne **[LAMP]**, **[MONI/SQL]** e **[MENU]** per uscire dal modo Menu.

Nota: Se si utilizza un microfono/ vivavoce opzionale dopo aver utilizzato il software MCP, selezionare "OFF" (disattivato) nel passaggio 4 altrimenti il microfono/ vivavoce non funzionerà correttamente.

INFORMAZIONI GENERALI

Il ricetrasmittitore è stato allineato e collaudato in fabbrica per garantirne l'aderenza alle specifiche. In condizioni operative normali, il ricetrasmittitore funzionerà nel rispetto delle istruzioni fornite. Tutti i regolatori, le bobine e i resistori del ricetrasmittitore sono stati preimpostati in fabbrica e vanno regolati soltanto da un tecnico esperto nell'uso di questo ricetrasmittitore e munito delle apparecchiature di collaudo necessarie. La manutenzione o l'allineamento eseguiti dall'utente senza autorizzazione dalla ditta può annullare la garanzia del ricetrasmittitore.

Se utilizzato in modo appropriato, il ricetrasmittitore garantirà anni di servizio affidabile senza necessitare di ulteriore allineamento. Le informazioni fornite in questa sezione riguardano alcune procedure di manutenzione generale che non necessitano pressoché di alcuna apparecchiatura di collaudo.

Servizio

Per restituire un ricetrasmittitore al rivenditore o a un centro di assistenza per la riparazione, imballare l'unità nella scatola e con il materiale d'imballo originale. Includere una descrizione dettagliata del problema. Includere altresì il proprio numero telefonico, numero di fax e indirizzo di posta elettronica (se disponibile) unitamente al proprio nominativo e indirizzo, qualora il tecnico dell'assistenza richiedesse ulteriori informazioni per risolvere il problema. Non spedire gli accessori, salvo che non si ritenga abbiano una relazione diretta con il problema.

Restituire il ricetrasmittitore al rivenditore **KENWOOD** autorizzato presso il quale è stato acquistato oppure ad un centro di assistenza **KENWOOD** autorizzato. Sarà acclusa al ricetrasmittitore una copia del rapporto di servizio. Non inviare assemblati né schede a circuito stampato; inviare il ricetrasmittitore completo.

Affiggere un'etichetta con il proprio nome e segnale di chiamata a ogni articolo per facilitarne l'identificazione. Includere il modello e il numero di serie del ricetrasmittitore in qualsiasi comunicato relativo al problema.

Nota di Servizio

Se desiderasse comunicarci un problema di natura tecnica o funzionale, accluda una breve nota esauriente del problema. Ci faciliterà il compito includendo:

- 1 Modello e numero di serie dell'apparecchiatura
- 2 Domande o descrizione del problema riscontrato
- 3 Altre apparecchiature presenti alla stazione e relazionate al problema
- 4 Letture dei misuratori
- 5 Altre informazioni pertinenti (impostazioni di menu, modo, frequenza, sequenza di tasti che porta al malfunzionamento, ecc.)



ATTENZIONE

Non imballare l'apparecchiatura in carta da giornale, onde non causare ulteriori danni durante il trasporto o la spedizione.

Note:

- ◆ Registrare la data d'acquisto, il numero di serie e il nome del rivenditore presso il quale è stato acquistato il ricetrasmittitore.
 - ◆ Conservare una copia scritta della procedura di riparazione eseguita sul ricetrasmittitore.
 - ◆ Se si richiede assistenza entro il periodo di garanzia, includere una fotocopia della fattura o dello scontrino fiscale, indicante chiaramente la data d'acquisto.
-

Pulizia

I tasti, i comandi e l'involucro del ricetrasmittitore si possono sporcare con l'uso. Estrarre i comandi dal ricetrasmittitore e pulirli con un detergente neutro e acqua calda. Non utilizzare agenti chimici sull'involucro, ma pulirlo solo con un panno inumidito.

BATTERIA DI RISERVA

Il ricetrasmittitore è munito di una scheda EEPROM nella quale sono memorizzati i dati di canale, le impostazioni dei menu e tutti i parametri operativi. Non è necessario sostituire le batterie di riserva per utilizzare il ricetrasmittitore.

REIMPOSTAZIONE DEL MICROPROCESSORE

Se il ricetrasmittitore sembra non funzionare correttamente, provare a reimpostare il microprocessore per risolvere il problema. Sono disponibili i due modi di reimpostazione seguenti. Durante una reimpostazione, i dati in memoria e le informazioni memorizzate potrebbero andare persi. Eseguire una copia di backup o trascrivere le informazioni importanti prima di reimpostare il microprocessore.

Impostazioni Iniziali

I valori predefiniti per le frequenze di funzionamento sono i seguenti:

- TH-K2AT/ E/ ET: 144,000 MHz
- TH-K4AT/ E: 430,000 MHz

I canali di memoria non memorizzano dati. La frequenza radio meteorologica (canale AL) a 162,550 MHz viene ripristinata (solo TH-K2AT K/ K2). Consultare le pagine 53, 55, e 87 per indicazioni sui valori predefiniti per il Canale di chiamata e la dimensione del passo di frequenza.

Reimpostazione Totale

Riporta tutti i parametri del ricetrasmittitore ai valori di fabbrica.

Reimpostazione VFO

Si reimpostano così i parametri del ricetrasmittitore, tranne il Numero DTMF in memoria {pagina 77} e il contenuto dei canali di memoria.

Nota: Non è possibile reimpostare il ricetrasmittitore mentre è operativo nel modo Display a canale {pagina 57}.

Esecuzione di una Reimpostazione

Esistono due possibilità per selezionare il modo di Reimpostazione. Tuttavia, la funzione Blocco del ricetrasmittitore deve essere disattivata {pagina 88}.

Quando il ricetrasmittitore è spento:

■ Reimpostazione Totale

- 1 Premere **[F]+[⏻]** (ALIMENTAZIONE).
 - Tutti gli indicatori si illuminano.
- 2 Rilasciare **[F]**.
 - Appare il messaggio che conferma la completa reimpostazione "FL.RST?".

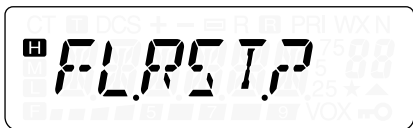

- 3 Premere **[F]** per procedere.
 - Appare il messaggio "SURE ?".
 - Premere qualsiasi tasto tranne **[F]**, **[LAMP]** e **[MONI/SQL]** per uscire dal modo di Reimpostazione.
- 4 Premere **[F]** per reimpostare il ricetrasmittitore.

■ Reimpostazione VFO

- 1 Premere **[VFO]+[⏻]** (ALIMENTAZIONE).
- 2 Rilasciare **[VFO]**.
 - Appare il messaggio che conferma la reimpostazione VFO "VF.RST?".

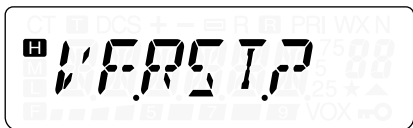

- 3 Premere **[VFO]** per procedere.
 - Appare la dicitura "SURE ?".
 - Premere qualsiasi tasto tranne **[VFO]**, **[LAMP]** e **[MONI/SQL]** per uscire dal modo di Reimpostazione.
- 4 Premere **[VFO]** per reimpostare il ricetrasmittitore.

Reimpostazione tramite Menu

- 1 Premere **[MENU]**.
- 2 Ruotare il comando **Sintonizzazione** per selezionare il Menu No. 99 (RESET).
- 3 Premere **[MENU]**.
- 4 Ruotare il comando **Sintonizzazione** per selezionare il modo di Reimpostazione "FULL" o "VFO".
- 5 Premere **[MENU]** per selezionare il modo di Reimpostazione.
 - Appare la dicitura "SURE ?".



- Premere qualsiasi tasto tranne **[MENU]**, **[LAMP]** e **[MONI/SQL]** per uscire dal modo di Reimpostazione.
- 6 Premere **[MENU]** per reimpostare il ricetrasmittitore.

AVVISI OPERATIVI

Il ricetrasmittitore è stato studiato e realizzato con l'intento di eliminare malfunzionamenti hardware nei limiti del possibile. Tuttavia, è possibile ravvisare i seguenti sintomi nel funzionamento del ricetrasmittitore, che non sono indicativi di un malfunzionamento.

Tensione Operativa

Come indicato nella sezione "DATI TECNICI" (pagina 122), questo ricetrasmittitore funziona con tensione compresa tra 6,0 e 9,0 V c.c. (terminale batteria) oppure tra 12,0 e 16,0 V c.c. (presa di ingresso **DC IN**). Se non è possibile accendere il ricetrasmittitore o appare il messaggio "DC ERR", l'alimentazione fornita potrebbe non rientrare nell'intervallo specificato.

In tal caso, disinserire immediatamente il cavo c.c. dal ricetrasmittitore e verificare che la tensione di alimentazione rientri nell'intervallo specificato.

Se si utilizza un alimentatore c.c. a corrente variabile con il ricetrasmittitore, regolarne la tensione su 13,8 V c.c. Questa tensione è ideale per il ricetrasmittitore data l'efficienza della potenza in uscita e le caratteristiche termiche del ricetrasmittitore. Se la tensione della presa **DC IN** supera 14,5 V, la potenza in uscita del ricetrasmittitore sarà ridotta automaticamente a "M".

Ricezione dei Segnali nei Centri Urbani

Quando si ricevono i segnali nei centri urbani, l'indicatore S del ricevitore potrebbe accendersi completamente senza ricevere alcun segnale intenso. Ciò avviene qualora l'amplificatore RF del ricevitore sia sovraccarico a causa dei forti segnali interferenti circostanti.

Trasmissione

Se si trasmette in continuità per oltre 8 minuti a potenza elevata (5 W), il ricetrasmittitore si surriscalda. Se si continua o ripete la trasmissione senza lasciarlo raffreddare, la protezione termica degrada automaticamente la potenza in uscita a 1,5 W e allo stesso tempo “H” lampeggia. Se ciò accadesse, lasciare raffreddare il ricetrasmittitore per qualche minuto prima di trasmettere di nuovo.

Battimenti Interni

In alcuni punti della frequenza {pagina 121}, l'indicatore S si sposta senza ricevere alcun segnale o la ricezione dei segnali non è possibile. Ciò è inevitabile con l'uso dei ricevitori a supereterodina. Se ciò accade, accedere al Menu No. 28 (BS) e selezionare “ON” (attivato).

RISOLUZIONE DEI PROBLEMI

I problemi descritti nelle tabelle seguenti sono malfunzionamenti operativi comunemente riscontrabili, provocati solitamente da allacciamenti errati, impostazioni di controllo incorrette o errori operativi dovuti a programmazione incompleta. Tali problemi non sono generalmente dovuti a guasti nella circuiteria. Prima di giudicare difettoso il ricetrasmittitore, consultare questa tabella e le sezioni appropriate del manuale di istruzioni.

Nota: Se si affianca una periferica PC a questo ricetrasmittitore si possono causare interferenze.

Problema	Soluzione	Pagina
Il display si presenta vuoto quando si accende il ricetrasmittitore oppure lampeggia in maniera intermittente.	• Il pacco batteria è scarico. Ricaricare il pacco batteria o sostituire le batterie.	2, 6
	• Il cavo c.c. o il collegamento non è corretto. Sostituirlo.	8
	• Fusibile di alimentazione bruciato. Indagare la causa che ha portato a bruciare il fusibile.	9
La maggior parte dei tasti e il comando Sintonizzazione non funzionano.	• La funzione Blocco ricetrasmittitore è attivata (l'icona "⏻" è visibile). Premere [F] (1 s) per disattivare Blocco ricetrasmittitore. • Il ricetrasmittitore si trova nel modo Display canale. Premere [PTT]+[MR]+[⏻] (ALIMENTAZIONE) per uscire dal modo Display canale.	88 57

Problema	Soluzione	Pagina
<p>Non è possibile selezionare la frequenza esatta mediante il comando Sintonizzazione.</p>	<ul style="list-style-type: none"> • Il passo di frequenza attuale non consente di selezionare la frequenza. Selezionare la dimensione del passo di frequenza appropriato nel Menu No. 1 (STP). • La gamma di frequenze VFO programmabile è troppo stretta. Espandere a gamma di frequenze nel Menu No. 7 (P.VFO). 	<p>87</p> <p>93</p>
<p>Non è possibile richiamare alcun Canale di memoria.</p>	<ul style="list-style-type: none"> • Non è stato memorizzato alcun dato nei Canali di memoria. Memorizzare le frequenze desiderate nei Canali di memoria. 	<p>44</p>
<p>Il volume acustico in ricezione è flebile anche con un segnale intenso.</p>	<ul style="list-style-type: none"> • La stazione in ricezione può essere sintonizzata su una banda stretta a larghezza di banda FM. Accedere al Menu No. 29 (FMN) e selezionare "ON" (attivato). 	<p>91</p>
<p>La regolazione del comando VOL non consente l'ascolto audio.</p>	<ul style="list-style-type: none"> • La funzione di chiamata selettiva (CTCSS o DCS) è attiva. Disattivare la funzione di chiamata selettiva. 	<p>69</p>
<p>Anche se il microfono/ vivavoce è collegato alla presa SP/MIC, non è possibile trasmettere/ ricevere (e/ o utilizzare il comando a distanza) attraverso di esso.</p>	<ul style="list-style-type: none"> • Il ricetrasmittitore si trova nel modo PC. Accedere al Menu No. 31 (PC) e selezionare "OFF" (disattivato). 	<p>107</p>

Problema	Soluzione	Pagina
Non è possibile trasmettere con il [PTT].	<ul style="list-style-type: none"> <li data-bbox="384 142 850 336">• È stata selezionata una frequenza al di fuori della gamma consentita. Selezionare una frequenza entro la gamma di trasmissione consentita. <li data-bbox="384 336 850 529">• È stato selezionato un offset di trasmissione che porta la frequenza al di fuori della gamma consentita. Selezionare una frequenza o direzione di offset appropriata. <li data-bbox="384 529 850 666">• Inibizione TX è attivata. Accedere al Menu No. 25 (TXI) e selezionare "OFF" (disattivato). <li data-bbox="384 666 850 797">• La tensione del pacco batteria è insufficiente per la trasmissione. Ricaricare o sostituire il pacco batteria. 	<p data-bbox="888 142 930 171">20</p> <p data-bbox="888 336 930 365">33</p> <p data-bbox="888 529 930 559">95</p> <p data-bbox="888 666 940 695">2, 6</p>
Non è possibile accedere al ripetitore.	<ul style="list-style-type: none"> <li data-bbox="384 810 850 942">• È stata selezionata una frequenza di tono errata. Selezionare un tono di accesso al ripetitore appropriato. <li data-bbox="384 942 850 1135">• È stata selezionata una frequenza di offset del ripetitore errata. Accedere al Menu No. 8 (OFFSET) e selezionare una frequenza di offset appropriata. <li data-bbox="384 1135 850 1236">• È stata selezionata una direzione di shift errata. Provare con altre direzioni di shift. 	<p data-bbox="888 810 930 840">35</p> <p data-bbox="888 942 930 971">33</p> <p data-bbox="888 1135 930 1164">32</p>
Il tono DTMF non può essere trasmesso.	<ul style="list-style-type: none"> <li data-bbox="384 1247 850 1373">• Blocco DTMF è attivato. Accedere al Menu No. 36 (DT.L) e selezionare "OFF" (disattivato). 	<p data-bbox="888 1247 930 1276">81</p>

Problema	Soluzione	Pagina
Il ripetitore non accetta i toni DTMF inviati.	<ul style="list-style-type: none"> • La durata della trasmissione del tono DTMF non è sufficiente. Accedere al Menu No. 33 (SPD) e selezionare "SL" (SLOW). 	80
Il ricetrasmittitore trasmette senza la pressione del [PTT] .	<ul style="list-style-type: none"> • La funzione VOX è attiva. Accedere al Menu No. 20 (VOX) e selezionare "OFF" (disattivato). 	96
Il ricetrasmittitore si spegne senza motivo alcuno.	<ul style="list-style-type: none"> • La funzione Spegnimento automatico (APO) è attiva. Accedere al Menu No. 17 (APO) e selezionare il periodo desiderato oppure "OFF" (disattivato). 	82
Il ricetrasmittitore torna nel modo Ricezione dopo una trasmissione prolungata.	<ul style="list-style-type: none"> • Il tempo di trasmissione ha superato il valore TOT programmato. Accedere al Menu No. 23 (TOT) e selezionare il periodo desiderato. Non è possibile disattivare la funzione TOT per proteggere il ricetrasmittitore dai danni termici. 	94
La funzione di Scansione non riprende dopo che il ricetrasmittitore ha rilevato un segnale.	<ul style="list-style-type: none"> • È stato selezionato "SE" (SEEK) per il Menu No. 11 (SCAN). Selezionare "TO" (A tempo) o "CO" (A portante) per il Menu No. 11 (SCAN). 	68

ELENCO FREQUENZE PER BATTIMENTI INTERNI

TH-K2AT/ E/ ET

140,800 MHz, 153,600 MHz, 166,400 MHz,
168,350 MHz

TH-K4AT/ E

453,250 MHz

DATI TECNICI

Generale		TH-K2AT	
Codice mercato		K, K2	M, M2
Numero di canali di memoria		100 (50) + 9 memorie di funzione speciali	100 (50) + 8 memorie di funzione speciali
Impedenza dell'antenna (tipo di connettore)		50Ω (SMA)	
Tensione operativa	Presenza di ingresso c.c.	DC 12,0 – 16,0 V (13,8 V nominale)	
	Terminale batteria	DC 6,0 – 9,0 V (7,2 V nominale)	
Metodo di messa a terra		Massa negativa	
Corrente	Trasmissione con H, 13,8 V (ingresso c.c.)	1,8 A al massimo	
	Trasmissione con H, 7,2 V (PB-43N)	2,0 A al massimo	
	Trasmissione con M, 7,2 V (PB-43N)	1,5 A al massimo	
	Trasmissione con L, 7,2 V (PB-43N)	0,8 A al massimo	

Generale		TH-K2AT	
Codice mercato		K, K2	M, M2
Corrente	Ricezione (nessun segnale)	100 mA al massimo	
	Risparmio carica batteria ON (media)	30 mA al massimo	
Temperatura operativa		-20°C – 60°C -10°C – 60°C con PB-43N	
Stabilità della frequenza		Entro ±5ppm (-20°C – 60°C)	
Dimensioni (L x A x P, comprese proiezioni)		58 x 110 x 35,8 mm con PB-43N 58 x 110 x 37 mm con BT-14	
Peso		Circa 320 g con PB-43N Circa 320 g con BT-14	

Nota: Tutti i dati tecnici forniti (Generale, Trasmettitore e Ricevitore) sono garantiti nell'ambito della banda radio amatoriale.

Trasmittitore		TH-K2AT	
Codice mercato		K, K2	M, M2
Modo Trasmissione		F3E (FM)/ F2D (FM)	
Campo di frequenza		144 – 148 MHz	136 – 174 MHz
Potenza in uscita	Presenza di ingresso c.c. (13,8 V)	H: 5,0 W (circa) M: 1,5 W (circa) L: 0,5 W (circa)	
	PB-43N (7,2 V)	H: 5,0 W (circa) M: 1,5 W (circa) L: 0,5 W (circa)	
	BT-14 (9,0 V)	H: 3,5 W (circa) M: 1,2 W (circa) L: 0,3 W (circa)	
Modulazione		Reattanza	
Deviazione di frequenza massima		±5 kHz (FM)/ ±2,5 kHz (NFM)	
Emissioni spurie		-60 dB al massimo (potenza H e M) -50 dB al massimo (potenza L)	
Impedenza del microfono		2kΩ	

Ricevitore	TH-K2AT	
Codice mercato	K, K2	M, M2
Modo Ricezione	F3E (FM)/ F2D (FM)	
Campo di frequenza	136 – 174 MHz	
Frequenza intermedia (IF)	1° IF: 38,85 MHz 2° IF: 450 kHz	
Tipo di circuito	Doppia supereterodina	
Sensibilità	Banda radio amatoriale da 2 m FM (12 dB SINAD): 0,18 μ V al massimo	
Sensibilità dello squelch	0,13 μ V al massimo (entro la banda radio amatoriale da 2 m)	
Selettività	FM (normale) –6 dB/ 10 kHz al massimo –40 dB/ 28 kHz al massimo (entro la banda radio amatoriale da 2 m)	
	FMN (stretta) –6 dB/ 10 kHz al massimo –40 dB/ 28 kHz al massimo (entro la banda radio amatoriale da 2 m)	
Uscita audio (distorsione 10%)	400 mW o superiore (7,2 V, carico 8 Ω)	

Generale		TH-K2E	TH-K2ET
Codice mercato		E	E3
Numero di canali di memoria		100 (50) + 8 memorie di funzione speciali	
Impedenza dell'antenna (tipo di connettore)		50Ω (SMA)	
Tensione operativa	Presenza di ingresso c.c.	DC 12,0 – 16,0 V (13,8 V nominale)	
	Terminale batteria	DC 6,0 – 9,0 V (7,2 V nominale)	
Metodo di messa a terra		Massa negativa	
Corrente	Trasmissione con H, 13,8 V (ingresso c.c.)	1,8 A al massimo	
	Trasmissione con H, 7,2 V (PB-43N)	2,0 A al massimo	
	Trasmissione con M, 7,2 V (PB-43N)	1,5 A al massimo	
	Trasmissione con L, 7,2 V (PB-43N)	0,8 A al massimo	

Generale		TH-K2E	TH-K2ET
Codice mercato		E	E3
Corrente	Ricezione (nessun segnale)	100 mA al massimo	
	Risparmio carica batteria ON (media)	30 mA al massimo	
Temperatura operativa		-20°C – 60°C -10°C – 60°C con PB-43N	
Stabilità della frequenza		Entro ± 5 ppm (-20°C – 60°C)	
Dimensioni (L x A x P, comprese proiezioni)		58 x 110 x 35,8 mm con PB-43N 58 x 110 x 37 mm con BT-14	
Peso		Circa 320 g con PB-43N Circa 320 g con BT-14	

Nota: Tutti i dati tecnici forniti (Generale, Trasmettitore e Ricevitore) sono garantiti nell'ambito della banda radio amatoriale.

Trasmittitore		TH-K2E	TH-K2ET
Codice mercato		E	E3
Modo Trasmissione		F3E (FM)/ F2D (FM)	
Campo di frequenza		144 – 146 MHz	
Potenza in uscita	Presenza di ingresso c.c. (13,8 V)	H: 5,0 W (circa) M: 1,5 W (circa) L: 0,5 W (circa)	
	PB-43N (7,2 V)	H: 5,0 W (circa) M: 1,5 W (circa) L: 0,5 W (circa)	
	BT-14 (9,0 V)	H: 3,5 W (circa) M: 1,2 W (circa) L: 0,3 W (circa)	
Modulazione		Reattanza	
Deviazione di frequenza massima		±5 kHz (FM)/ ±2,5 kHz (NFM)	
Emissioni spurie		-60 dB al massimo (potenza H e M) -50 dB al massimo (potenza L)	
Impedenza del microfono		2kΩ	

Ricevitore	TH-K2E	TH-K2ET
Codice mercato	E	E3
Modo Ricezione	F3E (FM)/ F2D (FM)	
Campo di frequenza	144 – 146 MHz	
Frequenza intermedia (IF)	1° IF: 38,85 MHz 2° IF: 450 kHz	
Tipo di circuito	Doppia supereterodina	
Sensibilità	Banda radio amatoriale da 2 m FM (12 dB SINAD): 0,18 μ V al massimo	
Sensibilità dello squelch	0,13 μ V al massimo (entro la banda radio amatoriale da 2 m)	
Selettività	FM (normale) –6 dB/ 10 kHz al massimo –40 dB/ 28 kHz al massimo (entro la banda radio amatoriale da 2 m)	
	FMN (stretta) –6 dB/ 10 kHz al massimo –40 dB/ 28 kHz al massimo (entro la banda radio amatoriale da 2 m)	
Uscita audio (distorsione 10%)	400 mW o superiore (7,2 V, carico 8 Ω)	

Generale		TH-K4AT	TH-K4E
Codice mercato		M2	E
Numero di canali di memoria		100 (50) + 8 memorie di funzione speciali	
Impedenza dell'antenna (tipo di connettore)		50Ω (SMA)	
Tensione operativa	Presenza di ingresso c.c.	DC 12,0 – 16,0 V (13,8 V nominale)	
	Terminale batteria	DC 6,0 – 9,0 V (7,2 V nominale)	
Metodo di messa a terra		Massa negativa	
Corrente	Trasmissione con H, 13,8 V (ingresso c.c.)	1,8 A al massimo	
	Trasmissione con H, 7,2 V (PB-43N)	2,0 A al massimo	
	Trasmissione con M, 7,2 V (PB-43N)	1,5 A al massimo	
	Trasmissione con L, 7,2 V (PB-43N)	0,8 A al massimo	

Generale		TH-K4AT	TH-K4E
Codice mercato		M2	M
Corrente	Ricezione (nessun segnale)	100 mA al massimo	
	Risparmio carica batteria ON (media)	30 mA al massimo	
Temperatura operativa		-20°C – 60°C -10°C – 60°C con PB-43N	
Stabilità della frequenza		Entro ± 5 ppm (-20°C – 60°C)	
Dimensioni (L x A x P, comprese proiezioni)		58 x 110 x 35,8 mm con PB-43N 58 x 110 x 37 mm con BT-14	
Peso		Circa 320 g con PB-43N Circa 320 g con BT-14	

Nota: Tutti i dati tecnici forniti (Generale, Trasmettitore e Ricevitore) sono garantiti nell'ambito della banda radio amatoriale.

Trasmittitore		TH-K4AT	TH-K4E
Codice mercato		M2	E
Modo Trasmissione		F3E (FM)/ F2D (FM)	
Campo di frequenza		400 – 470 MHz	430 – 440 MHz
Potenza in uscita	Presenza di ingresso c.c. (13,8 V)	H: 5,0 W (circa) M: 1,5 W (circa) L: 0,5 W (circa)	
	PB-43N (7,2 V)	H: 5,0 W (circa) M: 1,5 W (circa) L: 0,5 W (circa)	
	BT-14 (9,0 V)	H: 3,5 W (circa) M: 1,2 W (circa) L: 0,3 W (circa)	
Modulazione		Reattanza	
Deviazione di frequenza massima		±5 kHz (FM)/ ±2,5 kHz (NFM)	
Emissioni spurie		-60 dB al massimo (potenza H e M) -50 dB al massimo (potenza L)	
Impedenza del microfono		2kΩ	

Ricevitore	TH-K4AT	TH-K4E
Codice mercato	M2	E
Modo Ricezione	F3E (FM)/ F2D (FM)	
Campo di frequenza	400 – 470 MHz	430 – 440 MHz
Frequenza intermedia (IF)	1° IF: 38,85 MHz 2° IF: 450 kHz	
Tipo di circuito	Doppia supereterodina	
Sensibilità	Banda radio amatoriale da 70 cm FM (12 dB SINAD): 0,18 μ V al massimo	
Sensibilità dello squelch	0,13 μ V al massimo (entro la banda radio amatoriale da 70 cm)	
Selettività	FM (normale) –6 dB/ 10 kHz al massimo –40 dB/ 28 kHz al massimo (entro la banda radio amatoriale da 70 cm)	
	FMN (stretta) –6 dB/ 10 kHz al massimo –40 dB/ 28 kHz al massimo (entro la banda radio amatoriale da 70 cm)	
Uscita audio (distorsione 10%)	400 mW o superiore (7,2 V, carico 8 Ω)	

INDICE ANALITICO

A	
A portante, modo	68
A tempo, modo	68
Accensione e Spegnimento	17
Accessori in Dotazione	vii
Accessori Opzionali	101
Alimentatore Stabilizzato	9
APO (Menu No. 17)	82
ARO (Menu No. 9)	37
ASC (Controllo Simplex Automatico)	38
B	
Batteria	
Durata	83
Installazione del Pacco Batteria Ni-MH PB-43N	1
Installazione della Pila Alcalina	2
Residua	83
Risparmio	84
Battimenti Interni	116, 121
BCL (Menu No. 24)	86
Bip, funzione	85
BP (Menu No. 27)	85
BS (Menu No. 28)	85
C	
Canale di Chiamata, Richiamo	53
Canale di Memoria	
Denominazione	48
Esclusione	67
Richiamo	46
Trasferimento	50
Canale prioritario	
Programmazione	65
Uso della Scansione	66
Cancellazione	
Canale di Memoria	47

Caricamento del Pacco Batteria Ni-MH PB-43N	6
CK (Menu No. 18)	36
Composizione Automatica	77
Composizione Manuale	76
CT (Menu No. 4)	70
CTCSS	
Scansione ID Frequenza	72
Selezione di una Frequenza	70
Uso	69
D	
Dati Tecnici	122
DCS (Menu No. 5)	
Scansione ID Codice	75
Selezione di un Codice	74
Uso	73
Display	
LCD	14
Display a Canale	57
DT.H (Menu No. 34)	77
DT.L (Menu No. 36)	81
DTMF	
Attesa TX	77
Blocco dei Tastiera	81
Composizione Automatica	77
Composizione Manuale	76
Memorizzazione di un Numero	77
Regolazione della Durata della Pausa	80
Regolazione della Velocità di Trasmissione del Tono	80
Trasmissione di un Numero in Memoria	79
DTMF.MR (Menu No. 32)	77
E	
ENC (Menu No. 30)	89
Esclusione Canale Occupato	86
F	
FMN (Menu No. 29)	91

Frequenza a Split Non Standard	42
Funzionamento a Banda FM Stretta	91
Funzionamento del Ripetitore	31
Funzione di Blocco	88
G	
Gancio da cintura, Fissaggio	5
H	
HLD (Menu No. 19)	36
I	
Immissione Diretta della Frequenza	21
Inibizione TX	95
Installazione	
Antenna	4
Gancio da Cintura	5
Pacco Batteria Ni-MH PB-43N	1
Pile Alcaline	2
Inversione, funzione	38
L	
L.OUT (Menu No. 12)	67
Lampadina	88
M	
M.CH (Menu No. 13)	41
M.NAME (Menu No. 14)	48
MDF (Menu No. 15)	49
Menu	
Accesso	24
Elenco funzioni	26
Microfono, Tasti PF (Facoltativi)	89
Misuratore	15, 83
Modo MHz	20
O	
Offset	
Flusso di Programmazione	32
Programmazione	32

Selezione della Direzione	32
Selezione della Frequenza	33
OFFSET (Menu No. 8)	33
Offset automatico del Ripetitore	37

P

P.ON.MSG (Menu No. 26)	92
P.VFO (Menu No. 7)	93
PA (Menu No. 35)	80
Passo di Frequenza	86
PC (Menu No. 31)	107
Pile Alcaline, installazione	2
Porta COM	106
Potenza TX	95
Presca dell'Accendisigari	8
Presca di Ingresso c.c.	6, 12, 115
PRI (Menu No. 10)	66
Primo QSO	10

R

Reimpostazione	
Totale	112
VFO	113
Reimpostazione del Microprocessore	111
Reimpostazione Totale	111
RESET (Menu No. 99)	114
Richiamo	
Canale di Chiamata	53
Canale di Memoria	46
Riprogrammazione	
Canale di Chiamata	54
Risoluzione dei Problemi	108

S

SAV (Menu No. 16)	84
Sblocco Comando Sintonizzazione	89
SCAN (Menu No. 11)	68
Scansione	

Banda	60
Chiamata	64
Modo A Portante	68
Modo A Tempo	68
Modo Ricerca	68
Tutti i Canali	63
Scansione Chiamata	64
Scansione di Banda	60
Scansione di Programma	
Memorizzazione del campo di frequenza	61
Scansione normale	60
Scansione prioritaria	65
Scansione tutti i canali	63
SFT (Menu No. 6)	32
Shift battimento	85
Simplex	
Memorizzazione di Frequenza o Standard	44
SP/MIC	12, 89, 104
SPD (Menu No. 33)	80
Squelch, Regolazione	18
STP (Menu No. 1)	86
T	
T (Menu No. 3)	35
T.CT.DCS (Menu No. 2)	34, 69, 73
Tasti e Comandi	12, 13
Tasti PF del Microfono (Facoltativi)	89
Temporizzatore di Timeout	94
Tensione Operativa	115
Tono	
Attivazione della Funzione	34
Scansione ID Frequenza	39
Selezione di una Frequenza	35
Trasmissione a 1750 Hz	36
TOT (Menu No. 23)	94
Trasmissione	19

TXI (Menu No. 25)	95
V	
VD (Menu No. 22)	99
VFO	
Modo	20
Programmabile	93
Reimpostazione	111
VFO Programmabile	93
Volume	
Regolazione	17
VOX (Menu No. 20)	96
VOX (trasmissione Attivata a Voce)	
A Occupato	100
Durata Attesa	99
Guadagno	97
VXB (Menu No. 21)	100
W	
WX	55
WXA (Menu No. 37)	56
1750 Hz	36

KENWOOD

CE 0682 Ⓢ